

Panasonic®

Инструкция по эксплуатации

Видеокамера с картой памяти

Модель № **AG-CX350E**

Только для профессионального использования

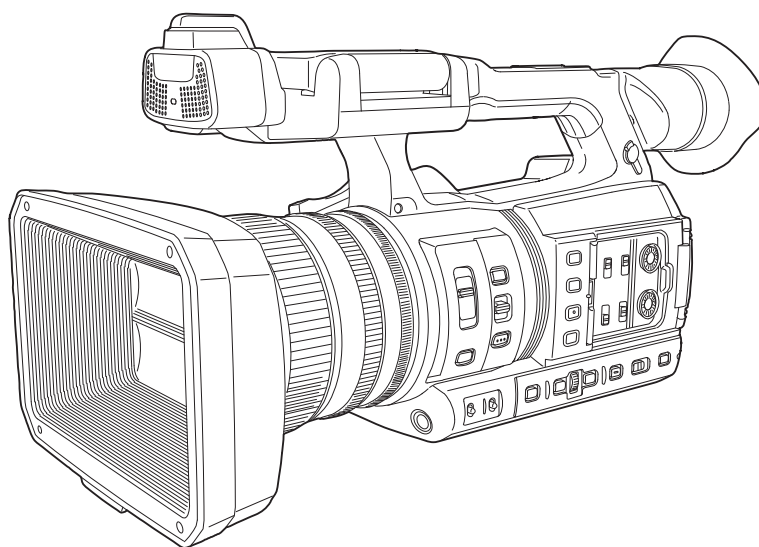

Перед использованием данного прибора ознакомьтесь с информацией в разделе «Прочитайте нижеследующее до начала эксплуатации!» (стр. 2 - 5).

Перед эксплуатацией этого изделия полностью прочтите инструкцию и сохраните ее для использования в будущем.

EJ

W0219MS7064 -Y1

RUSSIAN

DVQP1838SA

Прочитайте нижеследующее до начала эксплуатации!



Информация по технике безопасности.

ОСТОРОЖНО:

- Для снижения риска возгорания или поражения электрическим током не подвержайте оборудование воздействию дождя и влаги.
- Для уменьшения риска возгорания или поражения электрическим током не размещайте оборудование вблизи каких-либо жидкостей. Храните его только в местах, где исключено проливание или разбрызгивание жидкостей, не размещайте сосуды с жидкостями на изделии.

ОСТОРОЖНО:

Всегда храните карты памяти (являющиеся факультативной дополнительной принадлежностью) и аксессуары (винты подставки для микрофона) в местах, недоступных для младенцев и маленьких детей.

ПРЕДОСТЕРЕЖЕНИЕ:

Не снимайте крышки панели, не откручивайте винты.

Для снижения риска поражения электрическим током не снимайте крышку. Внутри нет элементов, допускающих обслуживание пользователем. При необходимости обслуживания обратитесь к квалифицированному обслуживающему персоналу.

ПРЕДОСТЕРЕЖЕНИЕ:

Для уменьшения риска возгорания или поражения электрическим током, а также возникновения нежелательных помех используйте только рекомендуемые дополнительные принадлежности.

ПРЕДОСТЕРЕЖЕНИЕ:

Вилка шнура питания должна быть исправна. Розетка переменного тока должна находиться рядом с устройством, и доступ к ней должен быть беспрепятственным.

Для полного отключения устройства от электрической сети извлеките вилку шнура питания из розетки переменного тока.

ПРЕДОСТЕРЕЖЕНИЕ:

Неправильное обращение или замена аккумулятора могут привести к возгоранию или взрыву.

- Не разбирайте аккумулятор и не бросайте его в огонь.
- Не допускайте воздействия температуры более 60°C.
- Не подвержайте аккумулятор воздействию высоких температур, будь то солнечный свет, огонь и т. д.

Для батарейного источника питания

- Используйте только рекомендованные типы зарядных устройств.
- Замена батареи возможна только на батарею того же или рекомендованного типа.

ПРЕДОСТЕРЕЖЕНИЕ:

Для обеспечения достаточной вентиляции не устанавливайте изделие в книжный шкаф, встроенные шкафы и другие ограниченные пространства. Во избежание риска поражения электрическим током или возгорания от перегрева убедитесь, что шторы и прочие материалы не нарушают вентиляцию.

ПРЕДОСТЕРЕЖЕНИЕ:

Не поднимайте изделие за ручку при присоединенном штативе-треноге. При присоединенном штативе-треноге изделие становится тяжелее, в результате чего ручка может сломаться и пользователь может получить травму. Для переноса изделия с присоединенным штативом-треногой используйте держатель штатива-треноги.

ПРЕДОСТЕРЕЖЕНИЕ:

Чрезмерное звуковое давление приводит к потере слуха.

ПРЕДОСТЕРЕЖЕНИЕ:

Не позволяйте работающему устройству непосредственно контактировать с кожей продолжительное время.

Длительный контакт кожи с нагретыми до высокой температуры частями этого устройства может вызвать низкотемпературные ожоги. Воспользуйтесь штативом, если вы собираетесь работать с устройством продолжительное время.

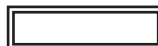

ПРЕДОСТЕРЕЖЕНИЕ:

Держите аккумулятор подальше от металлических предметов (таких как цепочки, заколки).

Между разъемами может произойти короткое замыкание, вызывающее нагрев аккумулятора, и при прикосновении к аккумулятору в таком состоянии Вы можете получить серьезный ожог.

ПРЕДОСТЕРЕЖЕНИЕ:

Не встряхивайте, не раскачивайте и не шатайте устройство, удерживая его за рукоятку, когда на объектив установлена оптическая насадка или другая принадлежность.

Поскольку оптическая насадка добавляет дополнительную массу, любое сильное и резкое воздействие на рукоятку может привести к повреждению устройства или причинению травм.

Меры предосторожности при работе с сетью переменного тока

ВНИМАТЕЛЬНО ОЗНАКОМЬТЕСЬ С ЭТИМИ ИНСТРУКЦИЯМИ ПО ТЕХНИКЕ БЕЗОПАСНОСТИ.

Настоящее изделие оснащено двумя типами кабелей для подключения к сети переменного тока: кабелем типа C и кабелем типа BF.

В зависимости от региона пользуйтесь соответствующим кабелем, входящим в комплект поставки, т.к. другие типы кабелей не подходят.

Кабель ТИПА C

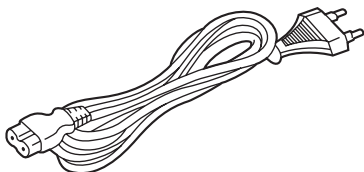

Кабель ТИПА BF

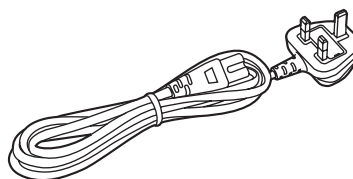

Табличка с указанием номиналов расположена на нижней части видеокамеры, зарядного устройства аккумулятора и сетевого адаптера.

- **Аккумуляторы, которые могут использоваться с этим изделием (по состоянию на апрель 2024 г.)**
Аккумуляторы Panasonic AG-VBR59/AG-VBR89/AG-VBR118/VW-VBD58 могут использоваться с этим изделием.

Стало известно, что на некоторых рынках в продаже появились аккумуляторные блоки, внешне очень похожие на оригинальные. Некоторые из этих аккумуляторов не имеют необходимой внутренней защиты, отвечающей стандартам безопасности. Существует опасность, что их использование может привести к возгоранию или взрыву. Компания Panasonic не несет ответственности за травмы и поломки, которые могут возникнуть в результате использования поддельного аккумулятора. Для обеспечения гарантии безопасности рекомендуется использовать оригинальные аккумуляторы Panasonic.

Сетевой адаптер

Если изделие не используется, вынимайте вилку сетевого адаптера из розетки.

< Предупреждение >

Следуйте нижеприведённым правилам, если иное не указано в других документах.

1. Устанавливайте прибор на твёрдой плоской поверхности, за исключением отсоединяемых или несъёмных частей.
2. Хранить в сухом, закрытом помещении.
3. Во время транспортировки не бросать, не подвергать излишней вибрации или ударам о другие предметы.
4. Утилизировать в соответствии с национальным и/или местным законодательством.

Правила и условия реализации не установлены изготовителем и должны соответствовать национальному и/или местному законодательству страны реализации товара.

ІНФОРМАЦІЯ ПРО ПІДТВЕРДЖЕННЯ ВІДПОВІДНОСТІ ПРОДУКТУ

Виробник:	Panasonic Entertainment & Communication Co., Ltd.	Панасонік Ентертейнмент енд Коммюнікейшн Ко., Лтд.
Адреса виробника:	Moriguchi City, Osaka, Japan	Моріґучі Осака Японія
Країна походження:	Japan/China	Японія/Китай

Уповноважений Представник:	ТОВ "ПАНАСОНІК УКРАЇНА ЛТД"
Адреса Уповноваженого Представника:	вул. Васильківська, буд. 30, м. Київ, 03022, Україна

Примітки:

Термін служби виробу	7 років
----------------------	---------

Дату виготовлення можна визначити за комбінацією букв і цифр серійного номера, що розташований на маркувальній таблиці виробу.

Приклад:

X X XXXXXXX

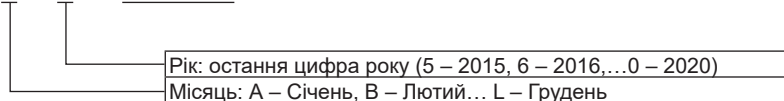

■ Символы на данном изделии (включая дополнительные принадлежности) означают следующее:

- ~ Переменный ток
- == Постоянный ток
- I ВКЛ
- ⏻ режим ожидания
- ⊞ Оборудование класса II (Конструкция изделия с двойной изоляцией.).

Товарные знаки

- Логотип SDXC является товарным знаком SD-3C, LLC.
- AVCHD, AVCHD Progressive и логотип AVCHD Progressive являются товарными знаками Panasonic Holdings Corporation и Sony Corporation.
- Это устройство производится на основе лицензии от Dolby Laboratories, Inc. Название Dolby, Dolby Audio и символ с двойной буквой D являются торговыми марками Dolby Laboratories.
- Термины HDMI и HDMI High-Definition Multimedia Interface и Логотип HDMI являются товарными знаками или зарегистрированными товарными знаками HDMI Licensing Administrator, Inc. в Соединенных Штатах и других странах.
- Microsoft® и Windows® являются товарными знаками или зарегистрированными товарными знаками Microsoft Corporation в США и/или других странах.
- Снимки экранов использованы в соответствии с рекомендациями Microsoft Corporation.
- Intel®, Pentium®, Celeron® и Intel® Core™ являются товарными знаками Intel Corporation в США и/или других странах.
- Mac и Mac OS являются товарными знаками Apple Inc., зарегистрированными в США и/или других странах.
- iPhone/iPad являются товарными знаками Apple Inc., зарегистрированными в США и/или других странах.
- App Store является знаком обслуживания Apple Inc.
- Android и Google Play являются товарными знаками или зарегистрированными товарными знаками Google LLC.
- Wi-Fi® является зарегистрированным товарным знаком Wi-Fi Alliance®.
- WPA™ и WPA2™ являются товарными знаками Wi-Fi Alliance®.
- ND® является зарегистрированным товарным знаком NewTek, Inc.
- Другие названия моделей, компаний и продуктов, встречающиеся в данном руководстве по эксплуатации, являются товарными знаками или зарегистрированными товарными знаками соответствующих компаний.

Лицензия

- На данное изделие распространяется действие лицензии AVC Patent Portfolio License. Для использования в других целях, кроме использования покупателем в личных и некоммерческих целях, подобных указанным ниже, действие лицензии не распространяется.
 - Запись видео в соответствии со стандартом AVC (видео AVC)
 - Воспроизведение видео AVC, записанного покупателем, занимающимся какой-либо личной или некоммерческой деятельностью
 - Воспроизведение видео AVC, полученного от поставщика видеоматериалов, имеющего лицензию на предоставление видеоПосетите веб-сайт MPEG LA, LLC (<http://www.mpegla.com/>) для получения дополнительной информации.
- Требуется отдельное лицензионное соглашение с MPEG-LA для записи на карту памяти с использованием данного изделия и распространения этой карты конечным пользователям для получения выгоды. Под конечным пользователем, который упоминается здесь, подразумевается человек или организация, использующие содержимое для личного пользования.

Информация о программном обеспечении, прилагаемом к данному изделию

- 1 К данному изделию прилагается программное обеспечение, предоставляемое по лицензии GNU General Public License (GPL) и GNU Lesser General Public License (LGPL), которые дают пользователям право на получение, изменение и распространение исходного кода данного программного обеспечения.
- 2 К данному изделию прилагается программное обеспечение, предоставляемое по лицензии MIT-License.
- 3 Данный продукт включает в себя программное обеспечение, разработанное OpenSSL Project для использования в наборе инструментов OpenSSL (<http://www.openssl.org/>).
- 4 К данному изделию прилагается программное обеспечение, предоставляемое по лицензии OpenBSD License.
- 5 Данное программное обеспечение частично основано на работе Independent JPEG Group.
- 6 К данному изделию прилагается программное обеспечение, предоставляемое по лицензии MOZILLA PUBLIC LICENSE.

Более подробную информацию о каждой лицензии см. в условиях лицензии.

Условия лицензии можно просмотреть следующим образом.

- Выберите меню [ДРУГОЕ] → [УСТР. USB] → [РЕЖИМ ОБСЛУЖИВАНИЯ] → [ДА].

Выберите «LICENSE.TXT» на внешнем диске, распознаваемом компьютером.

Более подробную информацию по данному вопросу (исходная версия предоставлена на английском языке) и о том, как получить исходный код, см. на следующем веб-сайте.

<https://pro-av.panasonic.net/>

Компания не принимает запросы на предоставление подробных сведений об исходном коде, полученном клиентом.

За исключением программного обеспечения с открытым исходным кодом на основе GPL/LGPL и т. п., запрещается передавать, копировать, дизассемблировать, декомпилировать и выполнять инженерный анализ программного обеспечения в этой видеокамере. Также запрещается экспортировать любое программное обеспечение в этой видеокамере с нарушением экспортных законов и норм.

Как пользоваться данным документом

■ Иллюстрации

- Иллюстрации изделия, меню и т. д., приведенные в данном документе, могут несколько отличаться от имеющихся на камере.

■ Условные обозначения, используемые в данной инструкции

- Слова и фразы, указанные в квадратных скобках [], относятся к данным, отображаемым на ЖК-мониторе.
- Слова и фразы в скобках < > относятся к тексту, связанному с конструкцией данной камеры, например обозначают названия кнопок.

■ Ссылки на дополнительную информацию

- Ссылки на дополнительную информацию в данном документе обозначены как (стр. 00).

■ Терминология

- Карты памяти SD, SDHC и SDXC называются только «Карта SD», если не указано другое.
- Карта памяти с логотипом «microP2» называется «карта microP2».

-
- Карты SD и microP2 называются просто «карта памяти», если не указано другое.
 - Видео, созданное в ходе одной операции записи, называется «роликом» в данном документе.

Содержимое

Прочитайте нижеследующее до начала эксплуатации!	2	Основные действия с кнопками и отображение на экране	61
Глава 1 Обзор	10	Основные действия с кнопками и переключение экрана	62
Перед началом эксплуатации видеокамеры	11	Работа с каждым экраном	63
Аксессуары	14	Экран изображения видеокамеры	63
При первом включении питания	15	Экран пиктограмм	63
[TIME ZONE]	15	Экран значков операций	63
[CLOCK SETTING]	15	Базовые операции меню	64
Использование камеры в системе	16	Конфигурация меню	64
Устройства базовой конфигурации	16	Отображение меню	65
Устройства расширенной конфигурации	16	Работа с меню	65
Действия, которые можно выполнить с помощью		Инициализация меню	67
данной камеры	17	Настройки меню	68
Запись на карту памяти	17	Меню [ЗАПИСАННОЕ]	68
Подключение к внешним устройствам	17	Меню [КАМЕРА]	68
Подключение к сети	18	Меню [Файл сцены]	73
Подключение для USB-тetheringа	18	Меню [ЗВУК]	83
		Меню [ВИДЕОВЫХ/ЖКД/ВИДОИСК.]	86
		Меню [ЗАПИСЬ]	97
		Меню [СЕТЬ]	101
		Меню [СИСТЕМА]	107
		Меню [ДРУГОЕ]	109
Глава 2 Описание компонентов	20	Значение заводской настройки для файла условий	
Видеокамера	21	съемки	112
Левая панель	21	Меню [Файл сцены]	112
Правая панель	22	Целевые элементы для файла условий съемки/файла	
Передняя панель	24	настройки/инициализации	115
Задняя панель	25	Меню [ЗАПИСАННОЕ]	115
Верхняя панель	26	Меню [КАМЕРА]	115
Основные действия	28	Меню [Файл сцены]	116
Действия многофункционального диска управления	28	Меню [ЗВУК]	118
Сенсорное управление на ЖК-мониторе	28	Меню [ВИДЕОВЫХ/ЖКД/ВИДОИСК.]	118
		Меню [ЗАПИСЬ]	120
		Меню [СЕТЬ]	120
		Меню [СИСТЕМА]	122
		Меню [ДРУГОЕ]	122
Глава 3 Подготовка	29	Обработка установочных данных	123
Источник питания	30	Файлы условий съемки	123
Зарядка аккумуляторной батареи	30	Файл настройки	125
Подсоединение и отсоединение батареи	32	Глава 5 Съемка	126
Использование блока питания	33	Съемка	127
Дополнительные принадлежности	34	Выбор разрешения, кодека и частоты кадров для	
Регулировка ремня удерживателя	34	видеозаписи	128
Прикрепление наплечного ремня	34	Параметры, настраиваемые во время съемки	130
Установка бленды объектива	34	Диафрагма	130
Прикрепление окуляра	35	Усиление	130
Установка внешнего микрофона	36	Суперусиление	130
Установка на штатив	36	Регулировка яркости	130
Крепление дополнительных принадлежностей	37	Макро	130
Включение/выключение питания	38	Фокусировка (фокусировка вручную)	130
Включение питания	38	Функция режима области	131
Выключение питания	38	Настройка баланса белого и баланса черного	132
Зарядка встроенной батареи	39	Регулировка баланса белого	132
Установка даты/времени внутренних часов	40	Регулировка баланса черного	133
Подготовка карты памяти	41	Использование функции зума	135
Карты памяти, поддерживаемые этой видеокамерой	41	Настройка значения трансфокатора	135
Предотвращение случайного удаления	42	Настройка качества изображения	136
Состояние индикатора доступа к карте и карты памяти	42	Функция детализации	136
Вставка и извлечение карты памяти	43	Функция телесного тона	136
Форматирование карты памяти	43	Функция контроля усиления RB	137
Время записи на карту памяти	44	Функция настройки цветности	137
Обработка записываемых данных	46	Функция матрицы	138
Установка данных о времени	49	Функция цветокоррекции	139
О данных о времени	49	Функция контроля черного	139
Настройки пользовательской информации	49	Гамма-функция	139
Установка временного кода	51	Функция перегиба	140
Предварительная установка временного кода со внешнего		Функция уровня белого	140
источника	52	Функция записи с переменной частотой кадров (VFR)/	
Передача временного кода на внешнее устройство	53	функция сверхмедленной записи	141
Назначение функции кнопкам USER	54	Переменная частота кадров (VFR)	141
Функции, назначенные кнопкам USER	54	Сверхмедленная запись	141
Проверка функций, назначенных кнопкам USER	56	Аудиовход	142
Регулировка и настройка ЖК-монитора	57	Переключение аудиовхода	142
Использование ЖК-монитора	57	При использовании встроенного микрофона	142
Настройка ЖК-монитора	57	При использовании аудиоустройства или внешнего	
Съемка в зеркальном режиме	57	микрофона	143
Регулировка и настройка видеоискателя	58	Регулировка уровня записи звука	143
Использование видеоискателя	58	Мониторинг звука	144
Настройка видеоискателя	58		
Индикатор записи	59		
Глава 4 Эксплуатация	60		
Основные действия с экраном	61		

Подтверждение настроек аудиовхода	144	Глава 9 Сетевое подключение	196
Специальная функция записи	145	Сетевое подключение	197
Предварительная запись	145	Доступные функции	197
Эстафетная запись	145	Подготовка к подключению	198
Одновременная запись	146	Подключение беспроводного модуля	198
Фоновая запись	147	Подключение к проводной локальной сети	198
Интервальная запись	148	Для USB-тестирования	198
Запись в режиме IR	148	Сетевые настройки	199
Функция записи метаданных ролика	148	Настройки беспроводной локальной сети	199
Функция записи метки фрагмента	151	Настройки проводной локальной сети	201
Запись данных прокси	152	Настройка для USB-тестирования	202
Удобные функции съемки	153	Указание сетевых настроек с помощью специального инструмента	202
Отображение зебры	153	Подтверждение состояния сети	203
Отображение метки центра	153	Проверка сетевой среды	203
Отображение метки зоны гарантированного отображения	154	Сохранение результатов проверки	204
Отображение метки кадра	154	Подключение к разъему устройства iPhone/iPad или Android	205
Функция помощи при фокусировке	154	Установка беспроводного модуля	205
Функция обнаружения/отслеживания лица AE&AF	156	Настройки камеры	205
Функция оптического стабилизатора изображения	157	Подготовка приложения CX ROP	206
Функция расширения динамического диапазона	157	Подключение к приложению CX ROP	206
Функция отображения времени	157	Работа при подключении приложения CX ROP	206
Функция отображения формы	158	Подключение к разъему устройства iPhone/iPad или видеокамерой (AW-RP150G)	207
Функция цифрового зума	159	Настройки видеокамеры	207
Индикатор уровня	159	Настройка пульта дистанционного управления видеокамерой AW-RP150G	207
Цветные полосы	159	Эксплуатация при дистанционном управлении	207
Отображение экрана значков операций	161	Функция потоковой передачи	209
Отображение экрана значков операций	161	Основная настройка видеокамеры	209
Многофункциональное ручное управление	162	Настройка каждого протокола и начало потоковой передачи	211
Отображение экрана значков операций	162	Управление информацией о настройках	213
Установка переменного значения для баланса белого	162	Ввод настройки с помощью инструмента настройки	214
Установка скорости затвора	162	Функция NDI HX	216
Установка скорости затвора SYNCHRO SCAN	162	Настройки видеокамеры	216
Установка частоты кадров для функции записи с переменной частотой кадров	163	Использование облачной службы	218
Регулировка размера и положения области для функции режима области	163	Удаленное управление потоковой передачей	218
Настройка ширины области автофокуса	163	Загрузка содержимого	218
Глава 6 Воспроизведение	164	Другие операции	219
Экран эскизов	165	Глава 10 Примечания	220
Обзор операций с пиктограммами	165	Часто задаваемые вопросы	221
Экран пиктограмм	165	Источник питания	221
Копирование роликов	169	Батарея	221
Удаление клипов	170	Зарядное устройство батареи	221
Защита роликов	171	Карта памяти	221
Добавление метки фрагмента к ролику	171	Съемка	221
Восстановление роликов	171	Воспроизведение	222
Связывание неполных роликов	172	Прочее	222
Воспроизведение роликов	173	Система предупреждений	223
Полезная функция воспроизведения	175	Ситуации, описываемые сообщениями об ошибках	223
Возобновление воспроизведения	175	Функции записи, которые нельзя использовать одновременно	228
Функция записи неподвижного изображения	176	Обновление прошивки видеокамеры	229
Глава 7 Вывод данных и отображение экрана	177	Очистка и хранение	230
Формат вывода	178	Очистка корпуса видеокамеры	230
Формат данных, которые можно вывести с разъема <SDI OUT>	178	Меры предосторожности при хранении видеокамеры	230
Формат данных, которые можно вывести с разъема <HDMI>	178	Глава 11 Технические характеристики	231
Отображение состояния экрана	180	Размеры	232
Отображение экрана при съемке	180	Технические характеристики	233
Экран во время воспроизведения	185	Общие характеристики	233
Проверка и отображение состояния съемки	186	Видеокамера	233
Индикация проверки режима	187	Записывающее устройство с картой памяти	234
Глава 8 Подключение к внешним устройствам	190	Цифровое видео	235
Подключение к головной гарнитуре и телевизору или монитору	191	Цифровое аудио	235
Головная гарнитура	191	Потоковая передача	235
Дистанционное управление	191	Видеовыход	236
Телевизор/монитор	192	Аудиовход/выход	236
Функция подключения через разъем <USB3.0 DEVICE>/<USB2.0 HOST>	193	Другой ввод/вывод	236
Подключение к компьютеру в режиме чтения карт	193	Монитор	236
Дистанционное управление через разъем iPhone/iPad или Android	194	Блок питания	237
Подключение пульта дистанционного управления видеокамерой (AW-RP150G)	195	Зарядное устройство батареи (AG-BRD50)	237
		Комплект батарей (AG-VBR59)	237
		Алфавитный указатель	238

Глава 1

Обзор

Ознакомьтесь с данной главой перед использованием камеры.

Перед началом эксплуатации видеокмеры

- **Перед использованием видеокмеры обязательно убедитесь, что встроенная батарея не потреблена, а затем установите дату/время.**

В случае разрядки встроенной батареи дата внутренних часов видеокмеры сбрасывается на 1 января 2019 года. Это может привести к неправильной записи метаданных ролика, и он может неправильно отображаться на экране эскизов.

Подключите блок питания к видеокмере или установите батарею во время перезарядки встроенной батареи.

Дата/время, установленные на видеокмере, поддерживаются приблизительно четыре месяца, если оставить ее в этом состоянии приблизительно на 24 часа.

(Встроенная батарея заряжается, даже если переключатель питания установлен в положение < | > (ВКЛ))

Для получения более подробной информации об установке часового пояса и даты/времени см. [TIME ZONE] (стр. 15) и [CLOCK SETTING] (стр. 15).

- **Не используйте устройство в местах, где присутствуют жирные вещества, а также в задымленных или запыленных местах.**

На производительность может отрицательно повлиять попадание мелких частиц или других посторонних предметов внутрь изделия.

Соблюдайте особую осторожность в местах, где используются специальные эффекты, такие как театральные дым.

- **При использовании данного изделия в дождь, снегопад или на пляже не допускайте попадания воды в видеокмеру.**

Вода может повредить видеокмеру и карту памяти. (ремонт может оказаться невозможным)

- **Не приближайте видеокмеру к устройствам, создающим электромагнитное излучение (телевизорам, игровым приставкам и прочим устройствам).**

- Не используйте видеокмеру на телевизоре или возле него. Изображение или звук видеокмеры могут быть искажены электромагнитными волнами, испускаемыми телевизором.

- Записываемое содержимое может быть повреждено или изображение может быть искажено сильным магнитным полем, создаваемым динамиком или большим двигателем.

- Не используйте видеокмеру на микрокомпьютере или возле него. Изображение или звук видеокмеры могут быть искажены электромагнитными волнами, испускаемыми микрокомпьютером.

- Работа видеокмеры может быть нарушена из-за неблагоприятного воздействия устройств, создающих электромагнитные поля. В этом случае следует отключить видеокмеру, а затем отсоединить батарею или блок питания от розетки питания. После этого снова установите батарею или подключите блок питания. А затем включите видеокмеру.

- **Не используйте видеокмеру вблизи радиопередатчиков или высоковольтного оборудования.**

При использовании видеокмеры вблизи радиопередатчиков или высоковольтного оборудования возможно повреждение записанных видео или аудио.

- **Не допускайте попадания песка и/или пыли в видеокмеру при использовании видеокмеры на пляже и т.п.**

Песок и пыль могут повредить видеокмеру и карту памяти. (Соблюдайте осторожность при установке или извлечении карты памяти)

- **Блок питания, зарядное устройство батареи и батарея**

- Может потребоваться больше времени для зарядки или, возможно, не удастся выполнить зарядку, когда температура батареи слишком высокая или слишком низкая.

- Когда индикатор зарядки продолжает мигать оранжевым, проверьте, чтобы на клеммной части батареи или зарядного устройства батареи не было мусора, посторонних объектов и грязи, и подключите правильно. Всегда отключайте штекер питания из розетки питания, прежде чем удалять мусор, посторонние объекты или грязь из клеммной части.

- Индикатор зарядки будет мигать оранжевым, когда температура батареи слишком высокая или низкая.

После этого зарядка начнется автоматически, когда батарея достигнет температуры, при которой возможна зарядка.

- Если индикатор зарядки продолжает мигать даже при использовании батареи при оптимальной температуре, возможно, повреждено зарядное устройство батареи или батарея. Обратитесь к поставщику.

- В радио может создаваться шум, когда видеокмера используется рядом с радио (особенно при частоте AM). Держитесь на расстоянии 1 м или больше при использовании.

- Во время использования в блоке питания или зарядном устройстве батареи может возникать вибрирующий звук, но это не является неисправностью.

- Всегда отключайте штекер питания из розетки питания после использования. (Если он остается подключенным, сетью потребляется питание приблизительно 0,1 W).

- Не допускайте загрязнения клеммной части блока питания, зарядного устройства батареи и батареи. Установите устройство вблизи от розетки питания, чтобы устройство отключения (штекер питания) можно было легко достать.

- **Карты памяти**

- Поверхность видеокмеры или карты памяти может слегка нагреться при использовании в течение длительного периода времени, но это не является неисправностью.

- Объем памяти, указанный на этикетке карты памяти, представляет собой общий объем памяти ниже.

- Объем для защиты и управления авторским правом

- Объем, который можно использовать как обычную память на видеокмере или ПК.

- Не оказывайте сильное ударное воздействие, не сгибайте и не роняйте карту памяти.

- Данные на карте памяти могут быть уничтожены или стерты в следующих случаях.

- Электрический шум или статическое электричество

- Неисправность видеокмеры или карты памяти

- Не выполняйте следующие операции при обращении к карте памяти (индикатор доступа к карте 1/индикатор доступа к карте 2 мигает оранжевым).

- Извлечение карты памяти
- Отключение батареи или блока питания без выключения видеокамеры
- Применение вибрации удара

■ Не роняйте видеокамеру при переноске.

- При сильных ударных нагрузках возможно повреждение видеокамеры, после чего она может перестать работать надлежащим образом.
- При переноске держитесь за ручку или удерживатель и обращайтесь с нею осторожно.

■ Не наносите инсектициды или летучие вещества на видеокамеру.

- Применение инсектицидов или летучих веществ может вызвать деформацию видеокамеры или отслаивание краски.
- Не допускайте соприкосновения видеокамеры с резиновыми или виниловыми изделиями в течение длительного периода времени.

■ После использования отсоедините батарею или кабель питания переменного тока от розетки питания.

■ Характеристики батареи

Батарея представляет собой перезаряжаемую литий-ионную батарею, создающую электрическую энергию вследствие химической реакции. Протекание данной химической реакции зависит от температуры и влажности, поэтому срок эффективного использования батареи сокращается при высокой или низкой температуре окружающей среды. При использовании в условиях очень низких температур срок эффективного использования составляет около пяти минут.

При использовании в условиях очень высоких температур срабатывает защитная функция батареи, и видеокамера временно становится не работоспособной.

■ После использования видеокамеры не забудьте снять батарею.

Безопасно извлеките батарею из видеокамеры.

(Если батарея оставлена в видеокамере, потребляется слабый ток даже при выключенной батарее)

Если батарея остается в видеокамере в течение длительного времени, она сильно разрядится и может стать непригодной к эксплуатации даже после перезарядки.

Не вынимайте батарею при включенном питании.

Отключите питание и отсоедините батарею после того, как индикатор работы полностью потухнет.

■ Обеспечьте надлежащий уход за клеммами батареи.

Не допускайте попадания пыли или контакта посторонних объектов с клеммами батареи.

Убедитесь, что батарея и клеммная часть не деформировались, если батарея упала по ошибке.

Не устанавливайте деформированную батарею в видеокамеру или в зарядное устройство батареи. Это может повредить видеокамеру или зарядное устройство батареи.

■ При утилизации карт памяти и их передаче третьим лицам следует помнить следующее

При форматировании или удалении файлов с карт памяти в видеокамере или на компьютере изменяется лишь список доступных файлов: а сами данные полностью не удаляются.

Рекомендуется полностью стереть данные следующим способом при сбросе данных/передаче видеокамеры.

- Физически уничтожить саму карту памяти
 - Полностью удалить данные на карте памяти с помощью имеющегося в продаже программного обеспечения для ПК для удаления данных
- Ответственность за надлежащее обращение с данными, находящимися на карте памяти, несет пользователь.

■ ЖК-монитор и видеоискатель

- Не отображайте непрерывно одно и то же изображение или текст на ЖК-мониторе в течение длительного периода времени. Оно может сохраниться на экране в виде остаточного изображения. Оставьте видеокамеру отключенной на несколько часов, чтобы вернуть монитор в нормальное состояние.
- При резком перепаде температур на панели ЖК-монитора может возникнуть конденсат. Его следует удалить мягкой сухой тканью.
- Если видеокамера очень холодная, цвета на ЖК-мониторе после включения питания могут потемнеть. Обычная яркость будет восстановлена, когда повысится внутренняя температура.
- ЖК-монитор и видеоискатель (органический EL) управляются с высокой точностью, т.е. не менее 99,99% точек являются эффективными пикселями, а 0,01% или меньше являются неработоспособными и всегда горят. Это не является неисправностью и не влияет на записанные изображения.
- Видеоискатель данной видеокамеры использует органический EL. Изображение может сохраниться на экране в виде остаточного изображения, если одно и то же изображение или буквы отображаются на экране в течение длительного времени. Это не следует расценивать как повреждение записанного изображения.
Переключите экран, отключив его или активировав датчик глаз и т. п.
- Если прикреплено защитное покрытие ЖК-монитора, его может быть сложно рассмотреть или могут возникнуть сложности с распознаванием касаний.

■ Предупреждение относительно лазерных лучей

При попадании на матрицу MOS свет от лазерного луча возможно повреждение матрицы MOS.

Во время съемки в местах, где используются лазерные устройства, следите за тем, чтобы в объектив не попадали лазерные лучи.

■ Обратите внимание на следующие моменты.

- Если вы готовитесь к записи важных изображений, всегда предварительно делайте пробную съемку, чтобы проверить, что и изображение, и звук записываются нормально.
- Компания Panasonic не несет ответственность в случае невозможности записи изображения или звука в результате неисправности видеокамеры или карт во время использования.
- Настройте календарь (дата и время внутренних часов) и часовой пояс или проверьте настройки перед записью. Это повлияет на управление записанными данными.

■ Освобождение от ответственности

Компания Panasonic не несет никакой ответственности в любых случаях касательно следующего.

- 1 Случайные, специальные или косвенные повреждения, вызванные прямо или опосредованно видеокamерой
- 2 Повреждения, поломка видеокamеры и т. п., вызванные неправильным использованием или небрежностью со стороны клиента
- 3 При разборке, ремонте или изменении (включая программное обеспечение), которые выполняются клиентом
- 4 Неудобства, нанесение убытков или повреждений вследствие невозможности записать и/или показать видео по каким-либо причинам, в том числе сбой или неисправность видеокamеры
- 5 Неудобства, нанесение убытков или повреждений в результате неисправности системы в сочетании с каким-либо сторонним оборудованием
- 6 Претензии по ответственности или любые претензии по нарушению конфиденциальности со стороны отдельного лица или группы, которые были объектом видео, снятого клиентом (в том числе запись) и ставшего общедоступным по какой-либо причине (включая использование в сети, где выключена аутентификация пользователей)
- 7 Зарегистрированная информация утеряна по какой-либо причине (включая инициализацию этой видеокamеры, поскольку утеряна информация аутентификации, такая как имя пользователя или пароль)

■ Меры предосторожности при подключении к сети

Поскольку эта видеокamera используется с подключением к сети, могут произойти следующие проблемы.

- 1 Утечка или разглашение информации через видеокamera
- 2 Мошеннические операции злоумышленников через видеокamera
- 3 Препятствие работы и/или прекращение работы видеокamеры со стороны злоумышленников

Ответственность за применение достаточных мер безопасности сети лежит на клиенте, включая следующие меры для предотвращения убытков, вызванных следующими проблемами. Обратите внимание, что компания Panasonic ни в коем случае не несет ответственности за убытки, вызванные такими проблемами.

- Используйте видеокamera в сети, где безопасность защищается при помощи брандмауэра и т. п.
- При использовании видеокamеры в системе, к которой подключен компьютер, планшет, смартфон или другое устройство, убедитесь, что периодически выполняется проверка и очистка от компьютерных вирусов и вредоносных программ.
- Чтобы предотвратить злонамеренные действия, используйте текстовые строки, содержащие не менее 8 символов, в том числе не менее 3 специальных символов, для информации для аутентификации (такой как имя пользователя и пароль), чтобы третьи лица не могли узнать вашу информацию для аутентификации.
- Задавайте и храните информацию для аутентификации (имя пользователя, пароль и т. п.) соответствующим образом, чтобы она не была доступна для третьих лиц.
- Периодически изменяйте информацию для аутентификации (имя пользователя, пароль и т. п.) и не используйте одну и ту же информацию для аутентификации с различными учетными записями.
- Чтобы предотвратить утечку информации настроек в видеокamере, применяйте такие меры как ограничение доступа с аутентификацией пользователей и т. п.
- Не устанавливайте в местах, где видеокamera, кабель и т. п. могут быть легко повреждены.

■ Меры безопасности

Будьте осторожны при обращении с видеокamерой и картой памяти, чтобы они не были украдены, утеряны или заброшены, а также при их утилизации или предоставлении кому-либо. Обратите внимание, что компания Panasonic не несет ответственности за утечку, фальсификацию или потерю информации, вызванную вышеперечисленными событиями.

Аксессуары

Батарея (номер компонента: AG-VBR59) (стр. 30)



Зарядное устройство батареи (номер компонента: AG-BRD50) (стр. 30)



Блок питания (стр. 30)

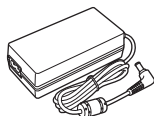

Кабель питания переменного тока (x 2) (стр. 30)

- Для блока питания



Плечевой ремень (стр. 34)

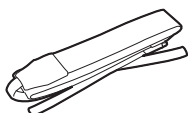

Держатель микрофона (стр. 36)



Винты подставки для микрофона (стр. 36)

- Длина 12 mm (x 2)



Ремень удерживателя (стр. 34)

- Уже установлен на видеокамеру.

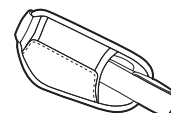

Бленда объектива (стр. 34)

- Уже установлена на видеокамеру.

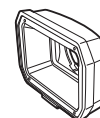

Окуляр (стр. 35)



ПРИМЕЧАНИЕ

- Снимите соответствующим образом крышку кабеля питания переменного тока (если она прикреплена) и упаковочные материалы после извлечения продукта из упаковки.

При первом включении питания

При поставке видекамеры часовой пояс, дата и время не установлены.

[TIME ZONE] отображается на ЖК-мониторе при первом включении питания.

Придерживайтесь инструкций и выполните настройки в следующем порядке: [TIME ZONE], а затем [CLOCK SETTING].

- Существует два способа работы: при помощи многофункционального диска управления или кнопок <◀◀>, <■>, <▶▶> и <▶/||> либо касанием ЖК-монитора.

[TIME ZONE]

Установите разницу во времени со средним временем по Гринвичу.

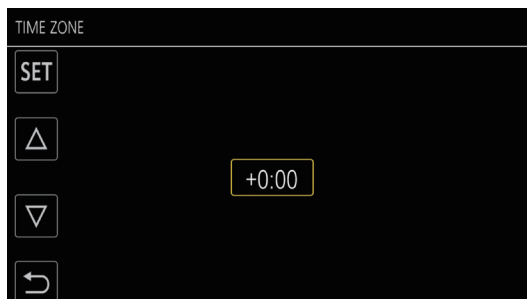

1 Установите разницу во времени.

2 Выберите [SET].

Когда закончена настройка параметра [TIME ZONE], отображается экран [CLOCK SETTING].

ПРИМЕЧАНИЕ

- Настройка даты/времени видекамеры изменяется вместе с настройками часового пояса.
- Ее также можно задать с помощью меню [ДРУГОЕ] → [ЧАСЫ] → [ЧАСОВ ПОЯС].

[CLOCK SETTING]

Установите год, месяц и день.

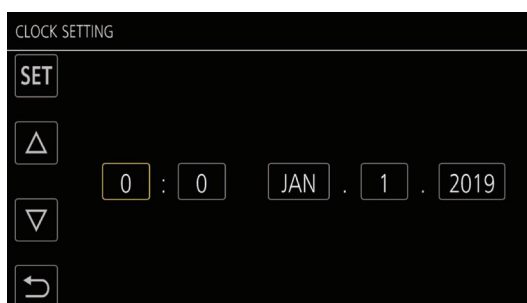

1 Установите год, месяц и день.

2 Выберите [SET].

Когда настройка закончена, на ЖК-мониторе отображается экран изображения видекамеры.

ПРИМЕЧАНИЕ

- Ее также можно задать с помощью меню [ДРУГОЕ] → [ЧАСЫ] → [НАСТРОЙКА ЧАСОВ].

Использование камеры в системе

Все детали, кроме камеры, приобретаются отдельно. Используйте перечисленные ниже рекомендованные детали.

Устройства базовой конфигурации

Оборудование, необходимое для съемки с помощью камеры, такие как батареи и т.п.

Название компонента	Номер компонента	Комментарий
Остронаправленный электретный стереомикрофон (фантомная цепь +48V)	AG-MC200G	«Установка внешнего микрофона» (стр. 36)
Батарея	AG-VBR59 (7,28 V, 5900 mAh: изделие, совместимое с входящей в комплект батареей) AG-VBR89 (7,28 V, 8850 mAh) AG-VBR118 (7,28 V, 11800 mAh) VW-VBD58 (7,2 V, 5800 mAh)	«Подсоединение и отсоединение батареи» (стр. 32)
Зарядное устройство батареи	AG-BRD50 (изделие, сопоставимое с входящим в комплект зарядным устройством батареи) AG-B23	«Зарядка аккумуляторной батареи» (стр. 30)
Карта памяти*	Обратитесь в службу поддержки на веб-сайте*	«Подготовка карты памяти» (стр. 41)

* Для получения актуальной информации, которая отсутствует в Инструкции по эксплуатации, обратитесь в службу поддержки на следующем веб-сайте.
<https://pro-av.panasonic.net/>

Устройства расширенной конфигурации

В дополнение к основным компонентам можно использовать беспроводной модуль.

Название компонента	Номер компонента	Комментарий
Беспроводной модуль	AJ-WM50	«Подключение беспроводного модуля» (стр. 198)

Для получения дополнительной информации о беспроводных модулях, которые можно подключать, обратитесь в службу поддержки на следующем веб-сайте.

<https://pro-av.panasonic.net/>

Действия, которые можно выполнить с помощью данной камеры

Данная камера представляет собой техническую портативную видеокамеру 4K, оснащенную 1,0-дюймовым датчиком.

- Наличие высокочувствительного 1,0-дюймового датчика MOS для приблизительно 15,03 млн эффективных пикселей. Достижение F12 (при 59,94 Hz)/F13 (при 50 Hz) в режиме высокой чувствительности.
- Возможность записи сигнала UHD (3840×2160) 59,94р/50р на карту памяти с высоким качеством изображения и высокой эффективностью (10 битов квантизации).
- Наличие широкого угла 24,5 mm (значение преобразования 35 mm), приблизительно 32-кратного зума с использованием функции I.ZOOM (приблизительно 24-кратный зум при записи в UHD) и гибридного оптического стабилизатора изображения (Hybrid O.I.S.).
- Наличие разъема локальной сети с поддержкой потоковой передачи и проводного управления (Gigabit Ethernet), в дополнение к разъемам ввода/вывода (ввод XLR/вывод SDI), необходимых для использования видеокамеры в бизнес-целях.

Запись на карту памяти

Доступна запись следующих типов.

- Запись P2 (совместимо с P2 MXF)
- Съемка UHD и FHD
(Запись MOV 4:2:0 (10 бит) (HEVC)/запись MOV 4:2:0 (8 бит)/запись MOV 4:2:2 (10 бит))
- Запись AVCHD
- Запись с переменной частотой кадров
(Поддержка съемки 120fps/100fps с разрешением FHD)
- Одновременная запись
- Эстафетная запись
- Интервальная запись
- Фоновая запись
- Предварительная запись
- Запись звука 4ch

Подключение к внешним устройствам

Подключение монитора

Для вывода изображений можно подключить монитор.



* Используйте приобретаемый отдельно видео/аудиокабель (4-полюсный мини-штекер).

Проверьте характеристики проводов 4-полюсного мини-штекера.

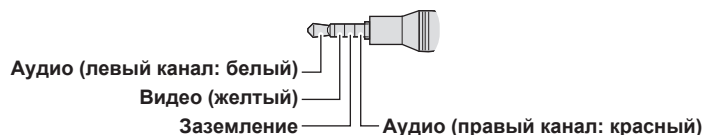

- Используйте кабель с двойной экранировкой с поддержкой 4K/60P в качестве HDMI-кабеля (приобретается дополнительно). Также рекомендуется использовать совместимый HDMI-кабель 4K/60P от компании Panasonic.
- Для кабеля BNC (приобретается дополнительно), подключенного к разъему <SDI OUT>, подготовьте кабель с двойным экранированием, эквивалентный 5C-FB.

Режим чтения карт

Данные (файлы) передаются для нелинейного редактирования на компьютере.

- Камера поддерживает USB 3.1 (GEN1).

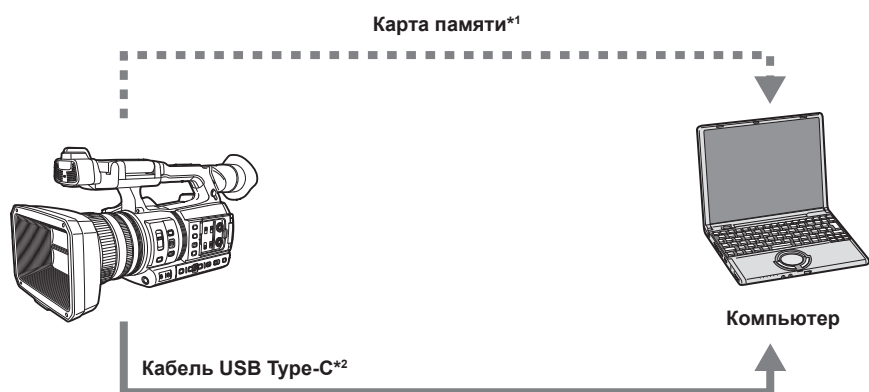

*1 Карты памяти приобретаются отдельно. Они не входят в комплект поставки видеокамеры.

*2 Кабель USB Type-C не входит в комплект поставки видеокамеры.

Используйте приобретаемый отдельно кабель USB Type-C. Не рекомендуется использовать кабель длиннее 1,5 м.

Видеокамера не поддерживает функцию питания от шины.

Данные с компьютера невозможно записать на карту памяти, вставленную в видеокамеру.

Подключение к пульту дистанционного управления видеокамерой (AW-RP150G)

Соединение пульта дистанционного управления видеокамерой AW-RP150G (приобретается дополнительно) через кабель локальной сети для дистанционного управления некоторыми функциями.



Подключение к сети

Проводное подключение к локальной сети

- Поточные передачи с видеокамеры можно выполнять при помощи разъема <LAN>.
- Можно осуществлять дистанционное управление с использованием пульта дистанционного управления видеокамерой (AW-RP150G).

ПРИМЕЧАНИЕ

• Рекомендуется использовать для сети тот же сегмент, к которому подключены видеокамера и контроллер или компьютер.

При подключении к другому сегменту выполняйте тщательную проверку перед работой, поскольку может иметься поведение, присущее параметру, уникальному для сетевого устройства и т. п.

Беспроводное подключение к локальной сети

Видеокамеру можно подключить к беспроводной локальной сети, присоединив совместимый с ней беспроводной модуль (приобретается дополнительно) к разъему <USB2.0 HOST> видеокамеры.

Следующие операции можно выполнять с iPhone/iPad или устройства с ОС Android, на котором установлено приложение CX ROP.

- Проверка состояния камеры
- Дистанционное управление видеокамерой (фокусировка, зум, настройки качества изображения, управление записью, как например начало/завершение записи, а также настройки временного кода/пользовательской информации)
- Операции с меню
- Запуск и остановка потоковой передачи (когда эта функция назначена кнопке USER)

Видеокамера поддерживает функцию нескольких камер, когда можно с одного устройства дистанционно управлять одной камерой из восьми.

Для получения дополнительной информации о беспроводном модуле, поддерживаемом видеокамерой, и работе приложения CX ROP, обратитесь в службу поддержки на следующем веб-сайте или см. онлайн-справку по приложению.

<https://pro-av.panasonic.net/>

Подключение для USB-тетинга

Подключите устройство для USB-тетинга (iPhone/iPad или устройство Android) к разъему <USB2.0 HOST> видеокамеры, используя кабель USB подключения видеокамеры к Интернету с помощью функции USB-тетинга.

 **ПРИМЕЧАНИЕ**

- Подробнее об устройствах для USB-тетеринга, которые были одобрены для подключения к видеокамере, см. на следующем веб-сайте службы поддержки.
<https://pro-av.panasonic.net/>

Глава 2

Описание компонентов

В этой главе описываются названия, функции и работа компонентов видеокамеры.

Видеокамера

Левая панель

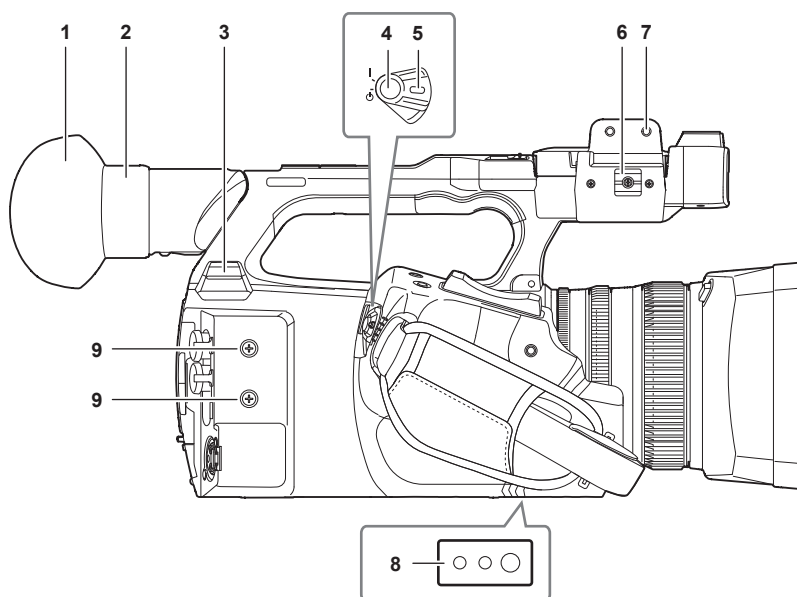

1 Окуляр

2 Наглазник

Не оставляйте наглазник направленным к солнцу. Это может привести к повреждению внутренних устройств.

3 Разъем <USB2.0 HOST>

Позволяет подключиться к беспроводной локальной сети, когда установлен совместимый с видеокамерой беспроводной модуль (приобретается дополнительно).

При подключении видеокамеры к iPhone/iPad или устройству Android с помощью кабеля USB к сети можно осуществить с помощью USB-тестирования.

4 Кнопка REC (на удерживателе)

Начинает или останавливает запись.

Используется для прямой съемки в режиме эскиза.

5 Переключатель питания

Переключение между включенным питанием и режимом ожидания.

Чтобы включить питание, переместите переключатель питания в положение < | > (ВКЛ). Чтобы включить режим ожидания, переместите переключатель питания в положение < ⏻ > (режим ожидания).

6 Зажим кабеля микрофона

Фиксирует кабель внешнего микрофона.

7 Крепление подставки для микрофона

Предназначено для крепления входящего в комплект держателя микрофона с помощью винтов держателя микрофона.

8 Отверстия для штатива

Предназначены для установки штатива. (низ)

- Размер отверстий для крепления
 - 1/4-20 UNC (винт длиной 5,5 мм или короче)
 - 3/8-16 UNC (винт длиной 5,5 мм или короче)

9 Отверстия для крепления дополнительных принадлежностей

Предназначены для установки дополнительных принадлежностей.

Вес дополнительных принадлежностей не может превышать 2 кг, включая крепление.

- Размер отверстий для крепления
 - Размер винтов крепления: M3
 - Глубина отверстий крепления: 6 мм
 - Шаг отверстий крепления: 25 мм

Правая панель

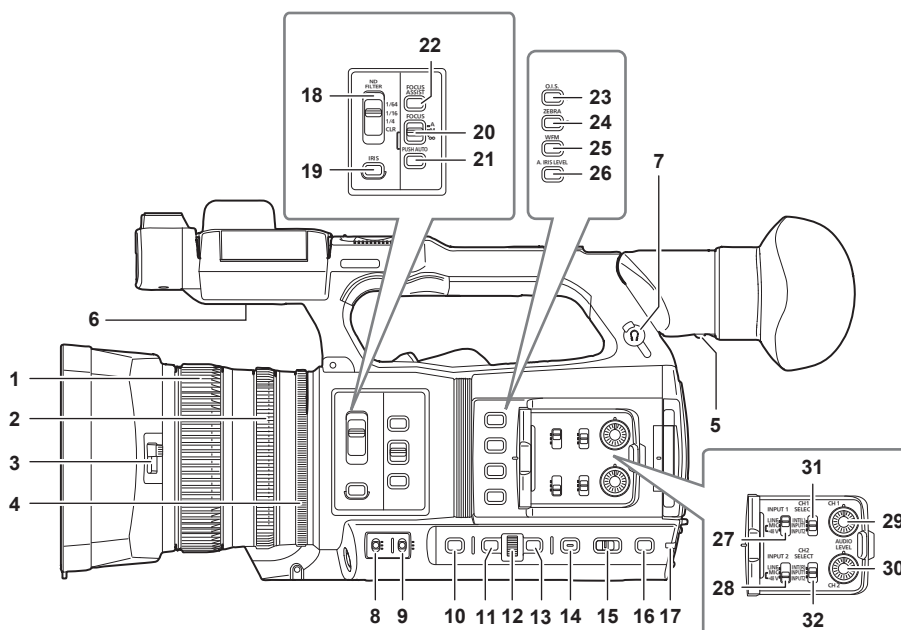
**1 Кольцо фокусировки**

Фокусировка выполняется вручную, если переключатель <FOCUS> установлен в положение <M>.

2 Кольцо зума

Регулировка зума объектива выполняется вручную.

3 Рычаг переключения крышки объектива

Открытие/закрытие крышки объектива.

4 Кольцо диафрагмы

Регулировка диафрагмы объектива выполняется вручную, если с помощью кнопки <IRIS> выбран режим ручной диафрагмы.

5 Рычаг диоптрийной настройки

Настройка диоптрийной шкалы для четкого обзора экрана видеоскатора.

6 Встроенный динамик

Вывод аудио при воспроизведении.

Аудио не выводится через встроенный динамик, когда головная гарнитура подключена к разъему головной гарнитуры.

7 Разъем головной гарнитуры

Используется для подключения головной гарнитуры для аудиомониторинга.

8 Переключатель <GAIN>

Используется для настройки яркости экрана в соответствии с освещенностью при съемке.

9 Переключатель <WHITE BAL>

Используется для выбора способа настройки баланса белого.

- <PRST>: настройка предварительно установленного значения для баланса белого. Переключение между [3200K], [5600K] и [ПЕРЕМ.] при каждом нажатии кнопки <AWB>.
- <A>/: используется для выбора сохраненного значения настроек баланса белого.

10 Кнопка <SHUTTER>

Переключает режим затвора.

11 Кнопка <MENU>

Отображает меню. Если нажать кнопку <MENU> при отображении меню, меню закроется.

Нажмите данную кнопку при отображении экрана эскизов для открытия рабочего экрана меню эскизов и удаления роликов.

12 Многофункциональный диск управления

Перемещает, выбирает и настраивает меню, когда отображается меню.

Используйте многофункциональный диск управления также для управления эскизами, выбора многих функций ручного управления, а также выбора/установки различных значков операций.

13 Кнопка <EXIT>

Возвращает на один уровень выше при отображении меню. Если нажать кнопку <EXIT>, не подтверждая значение настройки, изменение настройки не будет сохранено.

14 Кнопка <DISP/MODE CHK>

Отображение или скрытие информации, кроме счетчика времени, временной отметки, зебры и метки.

Нажмите и удерживайте кнопку, чтобы отобразить информацию о параметрах различных функций съемки и такие сведения, как список функций, назначенных кнопке USER. При каждом нажатии кнопки отображается следующая по порядку страница с информацией.

15 Переключатель <AUTO/MANUAL>

Используется для выбора метода регулировки фокуса, усиления, диафрагмы, баланса белого и скорости затвора при съемке. Вы можете задать для функции значение <AUTO> в меню [КАМЕРА] → [АВТ. ПЕРЕКЛ.].

<AUTO>: автоматическая регулировка. (Автоматический режим)

<MANU>: ручная регулировка. (Ручной режим)

- 16 Кнопка <SLOT SEL>/кнопка <USER 5>**
Выбирает слот карты для записи или воспроизведения.
Эту кнопку также можно использовать как кнопку USER (USER5).
- 17 Задний индикатор записи**
Горит при начале записи. Мигает, когда уровень батареи становится низким.
В меню можно настроить, будет ли загораться индикатор.
- 18 Переключатель <ND FILTER>**
Используется для выбора фильтра ND в зависимости от освещенности объекта.
<CLR>: фильтр ND не используется.
<1/4>: количество света, попадающего на датчик MOS, сокращается до 1/4.
<1/16>: количество света, попадающего на датчик MOS, сокращается до 1/16.
<1/64>: количество света, попадающего на датчик MOS, сокращается до 1/64.
- 19 Кнопка <IRIS>**
Используется для выбора способа настройки диафрагмы объектива.
- 20 Переключатель <FOCUS>**
Позволяет выбрать функцию фокусировки.
<A>: включает режим автоматической фокусировки. В режиме автоматической фокусировки фокус регулируется автоматически.
<M>: включает режим ручной фокусировки. Настройка фокуса выполняется вручную с помощью кольца фокусировки.
<∞>: включает режим ручной фокусировки после того, как для фокусного расстояния задается бесконечность.
Переключатель <FOCUS> работает как переключатель с возвратной пружиной. Переключатель возвращается в положение <M>, даже когда его переводят в сторону <∞>.
- 21 Кнопка <PUSH AUTO>**
Выполнение автоматической фокусировки при нажатии кнопки в режиме ручной фокусировки.
- 22 Кнопка <FOCUS ASSIST>**
Включение/отключение функции помощи при фокусировке, которая настраивается в меню [ВИДЕОВЫХ/ЖКД/ВИДОИСК.] → [ПОМ.ФОКУС.] → [ПЕРЕКЛ.ПОМ.ФОКУС.].
- 23 Кнопка <O.I.S.>/<USER 1>**
Включение/выключение функции оптической стабилизации изображения.
Эту кнопку также можно использовать как кнопку USER (USER1).
- 24 Кнопка <ZEBRA>/<USER 2>**
Отображение/скрытие зебры.
Эту кнопку также можно использовать как кнопку USER (USER2).
- 25 Кнопка <WFM>/<USER 3>**
Включение/выключение отображения осциллографа на ЖК-мониторе.
Эту кнопку также можно использовать как кнопку USER (USER3).
- 26 Кнопка <A.IRIS.LEVEL>/<USER 4>**
Включение/выключение функции автоматической установки уровня чувствительности диафрагмы.
Позволяет задать целевое значение уровня автоматической настройки диафрагмы в меню [Файл сцены] → [ЭФФЕКТ АВТ. ДИАФРАГМЫ].
Эту кнопку также можно использовать как кнопку USER (USER4).
- 27 Переключатель <INPUT1>**
Переключает сигналы ввода звука, подключенные к разъему <AUDIO INPUT 1>.
<LINE>: выберите, если аудиооборудование подключено через линейный вход.
<MIC>: выберите при подключении внешнего микрофона.
<+48V>: выберите при подключении внешнего микрофона, который следует подключить к источнику питания.
- 28 Переключатель <INPUT2>**
Переключает сигналы ввода звука, подключенные к разъему <AUDIO INPUT 2>.
<LINE>: выберите, если аудиооборудование подключено через линейный вход.
<MIC>: выберите при подключении внешнего микрофона.
<+48V>: выберите при подключении внешнего микрофона, который следует подключить к источнику питания.
- 29 Шкала <AUDIO LEVEL CH1>**
Используется для регулировки уровня записи в аудиоканале 1.
- 30 Шкала <AUDIO LEVEL CH2>**
Используется для регулировки уровня записи в аудиоканале 2.
- 31 Переключатель <CH1 SELECT>**
Позволяет выбрать аудио для записи на аудиоканале 1.
<INT(L)>: запись аудио в левом канале встроенного микрофона.
<INPUT1>: запись входных сигналов с разъема <AUDIO INPUT 1>.
<INPUT2>: запись входных сигналов с разъема <AUDIO INPUT 2>.
- 32 Переключатель <CH2 SELECT>**
Позволяет выбрать аудио для записи на аудиоканале 2.
<INT(R)>: запись аудио в правом канале встроенного микрофона.
<INPUT1>: запись входных сигналов с разъема <AUDIO INPUT 1>.
<INPUT2>: запись входных сигналов с разъема <AUDIO INPUT 2>.

Передняя панель

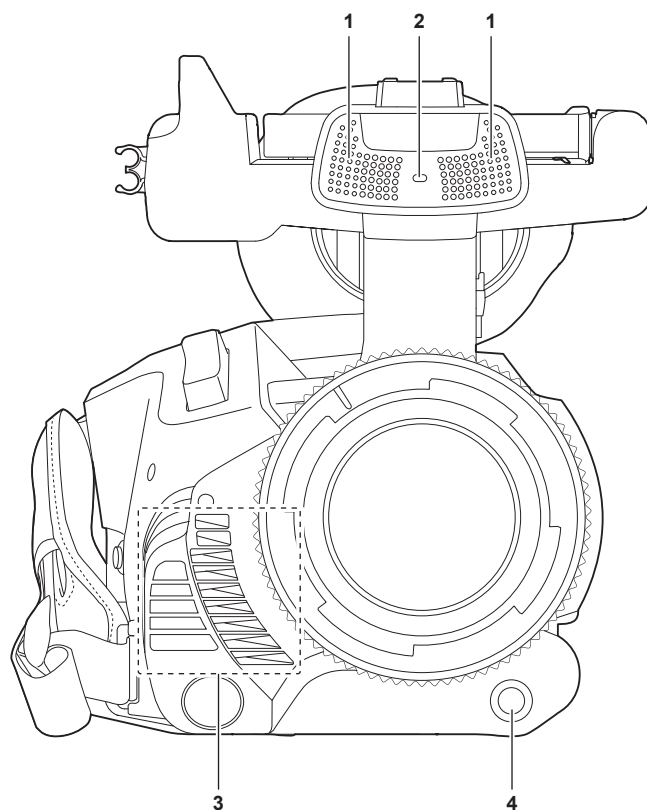
**1 Встроенный микрофон**

Встроенный стереомикрофон <L>/<R>.

2 Передний индикатор записи

Горит при начале записи. Мигает, когда уровень батареи становится низким.

В меню можно настроить, будет ли загораться индикатор.

3 Выходное вентиляционное отверстие

Выходное вентиляционное отверстие для охлаждения. Не блокируйте его во время использования видеокамеры.

4 Кнопка <AWB>/<USER 7>

Регулирует баланс белого. Удерживайте ее нажатой в течение двух или более секунд, чтобы настроить баланс белого, а затем баланс черного.

Эту кнопку также можно использовать как кнопку USER (USER7).

Задняя панель

Следующие разъемы, слоты для карт и индикаторы доступа к карте находятся под каждой крышкой.

- Разъем <USB3.0 DEVICE>
- Разъем <AV OUT>
- Разъем <REMOTE>
- Разъем <LAN>
- Разъем <HDMI>
- Разъем <DC IN 12V>

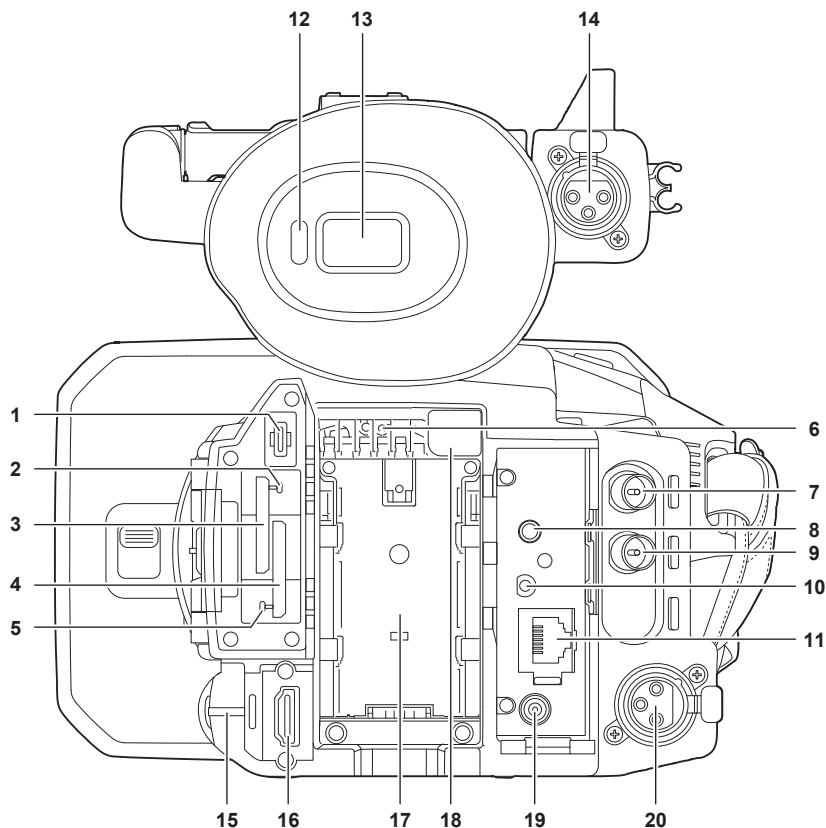

- 1 Разъем <USB3.0 DEVICE>**
Позволяет подключаться к компьютеру с помощью кабеля USB Type-C для передачи данных.
- 2 Индикатор доступа к карте 1**
Обозначает состояние доступа (при записи и воспроизведении) к карте памяти, вставленной в слот карты 1. В меню можно настроить, будет ли загораться индикатор.
- 3 Слот карты 1**
Слот для карты памяти.
- 4 Слот карты 2**
Слот для карты памяти.
- 5 Индикатор доступа к карте 2**
Обозначает состояние доступа (при записи и воспроизведении) к карте памяти, вставленной в слот карты 2. В меню можно настроить, будет ли загораться индикатор.
- 6 Входное вентиляционное отверстие**
Входное вентиляционное отверстие для охлаждения. Не блокируйте его во время использования видеокамеры.
- 7 Разъем <SDI OUT>**
Разъем для вывода сигнала SDI путем подключения к монитору и т. п.
- 8 Разъем <AV OUT>**
Используется как разъем для вывода видео и аудио с внешнего монитора.
- 9 Разъем <TC IN/OUT>**
Используется для подключения к внешнему устройству и выводу/вводу временного кода. Ввод стандартного временного кода при блокировании временного кода через внешнее устройство. Ввод и вывод устанавливаются в меню [ЗАПИСЬ] → [ТС/UB] → [ВЫБ.ВХ./ВЫХ.ТС].
- 10 Разъем <REMOTE>**
Соединяет пульт дистанционного управления (приобретается дополнительно) с некоторыми функциями дистанционного управления.
- 11 Разъем <LAN>**
Используется для подключения кабеля локальной сети.
- 12 Датчик глаз**
При приближении глаза экран отображается в видоискателе.
- 13 Видоискатель**

14 Разъем <AUDIO INPUT 1> (XLR, 3-контактный)

Используется для подсоединения оборудования для звукозаписи или внешнего микрофона.

15 Задний индикатор записи

Горит при начале записи. Мигает, когда уровень батареи становится низким. В меню можно настроить, будет ли загораться индикатор.

16 Разъем <HDMI>

Разъем для вывода видеосигнала путем подключения к монитору и т. п.

17 Крепление батареи

Используется для крепления батареи.

18 Кнопка отсоединения батареи

Используется при извлечении батареи с камеры.

19 Разъем <DC IN 12V>

Используется для подключения поставленного в комплекте блока питания и обеспечивает внешний источник питания.

20 Разъем <AUDIO INPUT 2> (XLR, 3-контактный)

Используется для подсоединения оборудования для звукозаписи или внешнего микрофона.

Верхняя панель

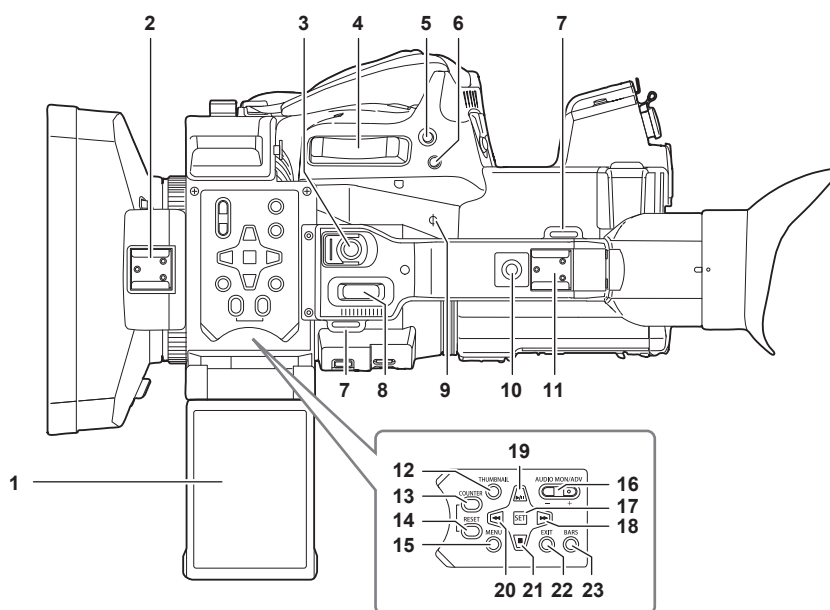

1 ЖК-монитор

2 Направляющая для осветительных приборов

Используется для подключения лампы для видеокамеры и т. п.

3 Кнопка REC (на ручке)

Начинает или останавливает запись. Оснащена механизмом блокировки.

4 Рычаг масштабирования (на удерживателе)

Позволяет регулировать масштаб изображения.
<T>: увеличение изображения.
<W>: уменьшение изображения.

5 Кнопка <IRIS>/<USER 6>

Используется для выбора способа настройки диафрагмы объектива. Эту кнопку также можно использовать как кнопку USER (USER6).

6 Кнопка <REC CHECK>

Нажмите эту кнопку при отложенной записи, чтобы воспроизвести три последние секунды видео или аудио только что снятого ролика.

7 Крепление для плечевого ремня

Используется для присоединения поставленного в комплекте плечевого ремня. (стр. 34)

8 Рычаг масштабирования (на ручке)

Позволяет регулировать масштаб изображения.
<T>: увеличение изображения.
<W>: уменьшение изображения.

9 Индекс фокальной плоскости <Ф>

Используется для обозначения фокальной плоскости датчика MOS. Служит ориентиром для точного измерения фокусного расстояния от объекта.

10 Отверстия для крепления ручки

Используются для установки ручки.

- Размер отверстий для крепления
- 1/4-20 UNC (винт длиной 5,5 мм или короче)

11 Башмак для аксессуаров

Используется для подключения лампы для видеокамеры.

12 Кнопка <THUMBNAIL>

Нажмите эту кнопку для отображения экрана эскизов на ЖК-мониторе и в видоискателе. Нажмите ее снова, чтобы вернуться на обычный экран.

13 Кнопка <COUNTER>

Используется для переключения элементов экрана счетчика.

14 Кнопка <RESET>

Сбрасывает счетчик времени или стирает значение вводимых данных на экране клавиатуры.

15 Кнопка <MENU>

Отображает меню. Если нажать кнопку <MENU> при отображении меню, меню закроется. Нажмите данную кнопку при отображении эскиза для открытия рабочего экрана меню эскизов и удаления роликов.

16 Кнопка <AUDIO MON/ADV>

Регулировка громкости звука на мониторе во время воспроизведения, записи и в режиме ожидания записи.

<+>: увеличение уровня громкости звука на мониторе. При нажатии во время паузы выполняется покадровое воспроизведение.

<->: снижение уровня громкости звука на мониторе. При нажатии во время паузы выполняется покадровая перемотка.

17 Кнопка <SET>

Выполняет операции меню настроек и эскизов.

18 Кнопка <▶▶▶>

Выполняет операции меню настроек и эскизов.

Нажмите эту кнопку во время воспроизведения, чтобы выполнить ускоренное воспроизведение.

Нажмите эту кнопку во время остановки воспроизведения, чтобы перейти к началу следующего ролика.

19 Кнопка <▶/||>

Выполняет операции меню настроек и эскизов.

Нажмите эту кнопку, чтобы просмотреть воспроизводимые изображения.

Нажмите эту кнопку во время воспроизведения, чтобы поставить его на паузу.

Нажмите эту кнопку, чтобы возобновить воспроизведение, во время паузы, ускоренного воспроизведения или ускоренного обратного воспроизведения.

20 Кнопка <◀◀◀>

Выполняет операции меню настроек и эскизов.

Нажмите эту кнопку во время воспроизведения, чтобы выполнить ускоренное обратное воспроизведение.

Нажмите эту кнопку во время остановки воспроизведения, чтобы перейти к началу ролика.

21 Кнопка <■>

Выполняет операции меню настроек и эскизов.

Нажмите эту кнопку, чтобы остановить воспроизведение ролика.

22 Кнопка <EXIT>

Возвращает на один уровень выше при отображении меню. Если нажать кнопку <EXIT>, не подтверждая значение настройки, изменение настройки не будет сохранено.

23 Кнопка <BARS>

Позволяет включать/выключать цветовую полосу. Цветовая полоса блокируется тестовым звуковым сигналом (1 кГц).

Основные действия

Действия многофункционального диска управления

Управляйте многофункциональным диском управления на видеокамере, поворачивая его в вертикальном направлении или нажимая его.

- Если повернуть многофункциональный диск управления в вертикальном направлении, это переместит курсор. Курсор также можно перемещать, нажимая кнопки <◀◀>, <■>, <▶▶> и <▶/||>.
- Если нажать многофункциональный диск управления, это выберет или подтвердит элемент, на котором находится курсор. Для выбора и подтверждения также можно нажать кнопку <SET>.
- Значения меню или страницы экрана эскизов можно непрерывно изменять, нажимая и поворачивая многофункциональный диск управления в вертикальном направлении для установки настройки. Значения меню или страницы экрана эскизов можно непрерывно изменять, нажимая и удерживая кнопки <◀◀>, <■>, <▶▶> и <▶/||>.

ПРИМЕЧАНИЕ

- Подробнее о работе с меню см. в разделе «При использовании многофункционального диска управления» (стр. 66).

Сенсорное управление на ЖК-мониторе

ЖК-монитором можно управлять, непосредственно касаясь его пальцем.

Не касайтесь ЖК-монитора предметом с твердым наконечником, например шариковой ручкой.

■ Касание

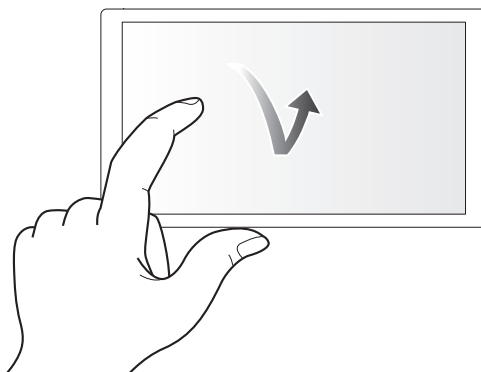

Действие, при котором ЖК-монитор нажимается и отпускается. Можно выбрать элемент или значок либо выполнить команду.

- Чтобы выбрать значок, коснитесь центральной части значка.
- Действие не сработает, если коснуться другого места на ЖК-мониторе.

■ Сдвигание

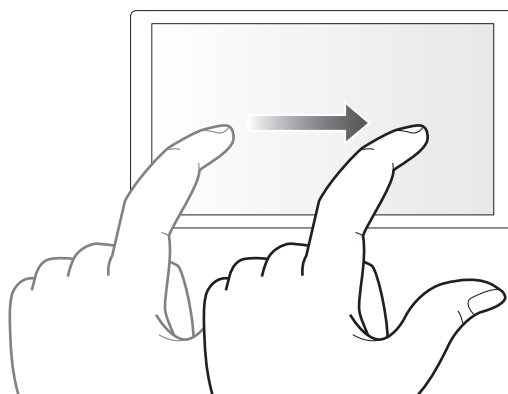

Действие, при котором при касании ЖК-монитора перемещается палец. Можно выполнить действие воспроизведения, например пропуск воспроизведения или непосредственное воспроизведение.

■ Касание и удерживание

Действие, при котором ЖК-монитор нажимается и удерживается, а затем отпускается. Можно непрерывно изменять значения меню или страницы экрана эскизов.

ПРИМЕЧАНИЕ

- Подробнее о работе с меню см. в разделе «При касании ЖК-монитора» (стр. 66).

Глава 3 **Подготовка**

Прежде чем использовать камеру, подключите батарею, в соответствии с процедурой, описанной в этой главе. Также в этой главе описано, как установить аксессуары.

Источник питания

В качестве источника питания видеокмеры можно использовать батарею или поставляемый в комплекте блок питания.

- Видеокмера совместима со следующими батареями. (По состоянию на апрель 2024 г.)
 - AG-VBR59 (в комплекте/приобретается дополнительно, поддержка быстрой зарядки)
 - AG-VBR89 (приобретается дополнительно, поддержка быстрой зарядки)
 - AG-VBR118 (приобретается дополнительно, поддержка быстрой зарядки)
 - VW-VBD58 (приобретается дополнительно)

Зарядка аккумуляторной батареи

Батарея продается незаряженной. Полностью зарядите батарею в сетевом адаптере переменного тока перед использованием.

Рекомендуется приобрести дополнительную батарею.

- Рекомендуется выполнять зарядку батареи в месте с температурой окружающей среды от 10 °C до 30 °C (аналогично для температуры батареи).
- Кабель питания переменного тока из комплекта предназначен для этой видеокмеры. Не используйте его с другими устройствами. Кроме того, не используйте с этой видеокмерой кабель питания переменного тока от других устройств.
- Поставляемое в комплекте зарядное устройство батареи может одновременно заряжать две батареи. Кроме того, оно совместимо с батареями для быстрой зарядки.



Рис. 1



Рис. 2

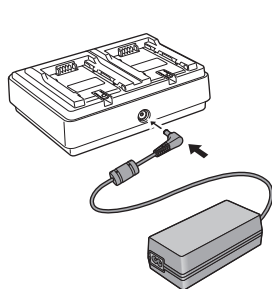

Рис. 3

1 Подключите штекер постоянного тока блока питания к разъему <DC IN 12V> зарядного устройства батареи. (Рис. 1)

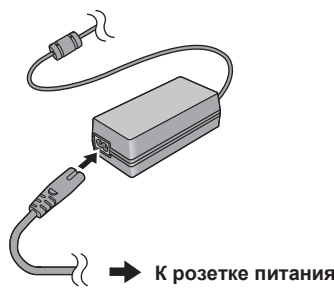
2 Подключите кабель питания переменного тока к блоку питания. (Рис. 2)

- Вставьте кабель питания переменного тока полностью до конца.

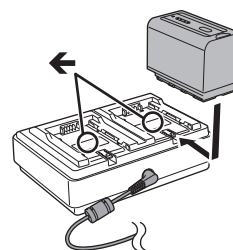
3 Подключите штекер питания к розетке питания. (Рис. 2)

4 Установите батарею в зарядное устройство батареи. (Рис. 3)

Загорится индикатор зарядки сбоку на установленной батарее, и начнется зарядка.

- Разместите батарею горизонтально вдоль отметки ← и задвиньте ее.
- После завершения зарядки индикатор <CHARGE1>/<CHARGE2> (индикатор зарядки) выключится. Выдвиньте батарею и отсоедините ее.

■ Отображение индикатора <CHARGE1>/<CHARGE2>

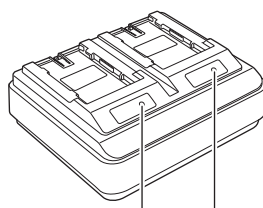

Индикатор <CHARGE1>/<CHARGE2>

Индикатор <CHARGE1>/<CHARGE2> (индикатор зарядки) поставляемого в комплекте зарядного устройства батареи указывает на состояние зарядки следующим образом.

Отображение индикатора <CHARGE1>/<CHARGE2>	Состояние зарядки
Зеленый (горит)	Быстрая зарядка
Оранжевый (горит)	Обычная зарядка
Оранжевый (мигает)	Зарядка прекращена из-за ошибки
Выкл	Зарядка завершена или батарея не установлена

PRIMEЧАНИЕ

- Зарядное устройство батареи определит состояние батареи после установки батареи. Поэтому может потребоваться некоторое время, прежде чем индикатор зарядки загорится. Установите батарею еще раз, если индикатор зарядки не загорается по истечении десяти секунд или более.

- Когда установлено две совместимые с быстрой зарядкой батареи, будет иметь приоритет быстрая зарядка через <CHARGE1>, а зарядка через <CHARGE2> будет обычной зарядкой. Когда начнется зарядка через <CHARGE1>, зарядка через <CHARGE2> переключится на быструю зарядку.
Кроме того, в зависимости от состояния зарядки батареи, индикатор на батарее, установленной в положении <CHARGE2>, может выключиться.
- Зарядное устройство батареи выполнит оптимальную зарядку после определения состояния батареи. Когда зарядка начнется, индикатор совместимой с быстрой зарядкой батареи будет мигать. Кроме того, если зарядка осуществляется в обоих положениях <CHARGE1> и <CHARGE2>, зарядка обеих батарей прекратится, когда одна из батарей устанавливается/извлекается или заменяется. Зарядка опять начнется после определения состояния батареи.
- Установите батарею, которую следует заряжать первой, в положение <CHARGE1> для зарядки.

Стандартное время зарядки и время записи

Номер детали батареи	Напряжение/емкость (минимум)	Время зарядки	Время непрерывной записи
AG-VBR59 (входит в комплект/приобретается дополнительно)	7,28 V/5900 mAh	Прибл. 3 часа 20 минут	Прибл. 3 часа 20 минут
AG-VBR89 (приобретается дополнительно)	7,28 V/8850 mAh	Прибл. 4 часа	Прибл. 5 часов
AG-VBR118 (приобретается дополнительно)	7,28 V/11800 mAh	Прибл. 4 часа 40 минут	Прибл. 6 часов 40 минут
VW-VBD58 (приобретается дополнительно)	7,2 V/5800 mAh	Прибл. 5 часов 20 минут	Прибл. 3 часа 10 минут

- Длительность зарядки — это время заряжения с использованием поставляемого в комплекте зарядного устройства батареи.
- Длительность зарядки — это время при рабочей температуре окружающей среды 25 °C и относительной влажности 60%. При другой температуре и влажности длительность зарядки может возрасти.
- Длительность зарядки — это время заряжения, когда полностью использована емкость зарядки батареи. Длительность зарядки или непрерывное время записи зависит от условий использования, таких как высокая или низкая температура.
- Время непрерывной записи — это время использования видеокамеры в следующих условиях. Если видеокамера используется в других условиях, время непрерывной записи может уменьшиться.
 - Когда настройки меню установлены, как заводские настройки (когда для параметра [ФОРМАТ ЗАПИСИ] установлено значение [1080-59.94i/422ALL-I 100M]/[1080-50.00i/422ALL-I 100M])
 - Когда ЖК-монитор используется и кабель не подключен ко внешнему терминалу входа/выхода

ПРИМЕЧАНИЕ

- Батарея нагревается после использования или зарядки, но это не является неисправностью.
- Батарею можно зарядить с помощью зарядного устройства батареи AG-B23 (DE-A88) (приобретается дополнительно), но зарядка может занять больше времени.

Проверка уровня оставшегося заряда батареи

Уровень оставшегося заряда батареи можно проверить в отображении состояния подачи питания на ЖК-мониторе или индикаторе на поставляемой в комплекте батарее.

Проверка уровня оставшегося заряда батареи на ЖК-мониторе

Отображение состояния батареи изменяется следующим образом: , пока уровень оставшегося заряда батареи уменьшается. Он будет мигать красным цветом, когда уровень оставшегося заряда батареи станет нулевым.

ПРИМЕЧАНИЕ

- Состояние подачи питания может не отображаться в зависимости от настройки в меню.
- Восстановление или копирование ролика или обновление прошивки невозможно, когда индикатор мигает красным.

Проверка уровня оставшегося заряда батареи на батарее

- Уровень оставшегося заряда батареи можно проверить на дисплее индикатора, нажав кнопку <CHECK> на батарее, когда она не заряжается.
 - Уровень оставшегося заряда батареи является неточной индикацией.
 - Индикатор не загорится, даже если кнопка <CHECK> нажимается, когда уровень оставшегося заряда батареи является нулевым. Зарядите батарею.
- Выполнение зарядки указывается миганием индикатора при зарядке батареи.
После завершения зарядки индикатор выключается.

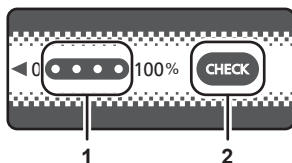

1 Индикатор

2 Кнопка <CHECK>

■ Отображение индикатора

- Цвет и состояние горения/мигания индикатора, указанное значком в таблице, объясняются ниже.

- мигает зеленым
- горит зеленым

- ●: ВЫКЛ

Отображение индикатора		Уровень оставшегося заряда батареи/процесс зарядки
При проверке уровня оставшегося заряда батареи	Зарядка	
		0% - 25%
		25% - 50%
		50% - 75%
		75% - 100%

- Отображение индикатора является неточной индикацией. Если батарея установлена в видеокамеру или зарядное устройство батареи, проверьте уровень оставшегося заряда на устройстве, в котором установлена батарея. Уровень оставшегося заряда может отличаться от уровня, указанного индикатором на батарее.

Подсоединение и отсоединение батареи

Присоединение батареи

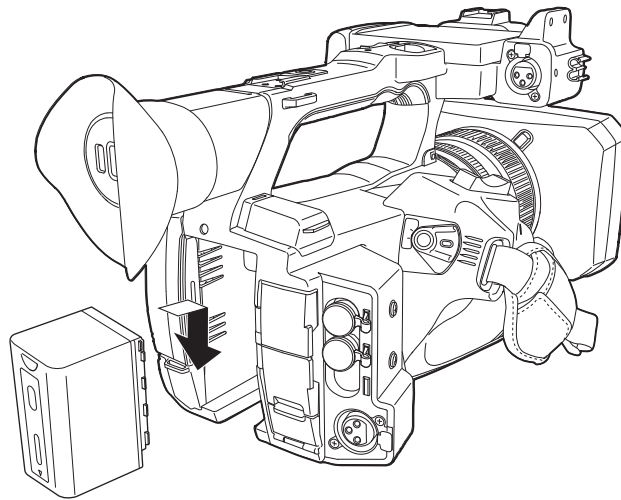

1 Нажмите батарею в креплении батареи видеокамеры и установите ее, сдвинув ее вниз.

- Нажмите батарею до щелчка и фиксации.

Отсоединение батареи

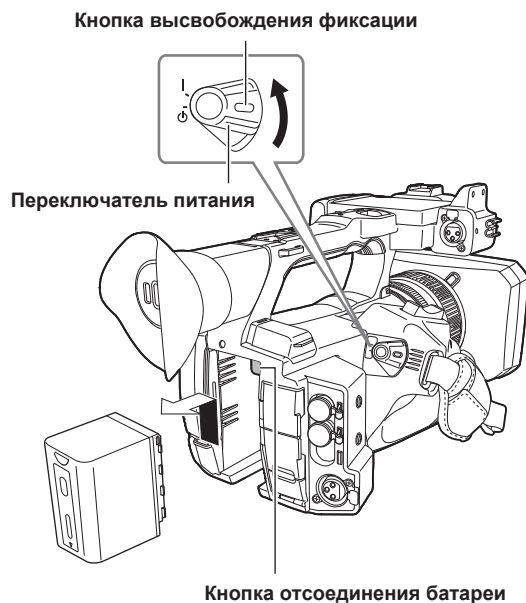

1 Нажав кнопку высвобождения фиксации, переместите переключатель питания в положение < ⏻ > (режим ожидания).

Убедитесь, что ЖК-монитор погас.

2 Нажимая кнопку отсоединения батареи на видеокамере, сдвиньте батарею вверх и отсоедините ее.

Использование блока питания

Подсоединение блока питания

Используйте поставленный в комплекте блок питания. Не используйте блок питания от других устройств.

Кабель питания переменного тока из комплекта предназначен для этой видеокамеры. Не используйте его с другими устройствами. Кроме того, не используйте с этой видеокамерой кабель питания переменного тока от других устройств.



Рис. 1



Рис. 2

1 Подключите кабель питания переменного тока к блоку питания. (Рис. 1)

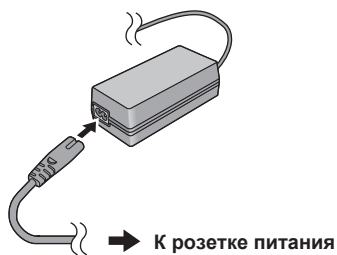
- Вставьте кабель питания переменного тока полностью до конца.

2 Подключите штекер питания к розетке питания. (Рис. 1)

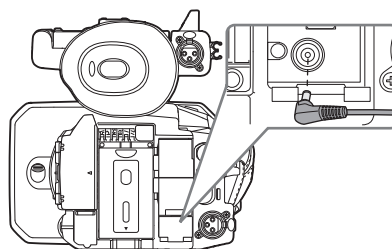
3 Подключите блок питания к разъему <DC IN 12V>. (Рис. 2)

- Отсоединяя блок питания, всегда устанавливайте переключатель питания в положение < ⏻ > (режим ожидания). Убедитесь, что ЖК-монитор выключен перед отсоединением.

ПРИМЕЧАНИЕ

- Для записывания с подключенным блоком питания установите батарею в случае отключения питания или отключения от розетки питания.
- Питание потребляется, даже если переключатель питания установлен в положение < ⏻ > (режим ожидания). Чтобы предотвратить потребление питания, отключите блок питания из розетки питания, когда она не используется в течение длительного периода времени.
- Зарядное устройство батареи и блок питания разработаны для работы вне зависимости от страны или региона использования. Они работают с напряжением питания 100 V–240 V и частотой питания 50 Hz или 60 Hz. Однако форма розетки питания отличается в зависимости от страны или региона. Используйте штекер, подходящий к форме розетки питания. Обратитесь к поставщику за переходником.

Дополнительные принадлежности

Регулировка ремня удерживателя

- Отрегулируйте ремень удерживателя по своей руке.
- Ремень удерживателя уже установлен на видеокамеру.
- Если пряжку трудно застегнуть, передвиньте прокладку вперед и снова попробуйте застегнуть пряжку.

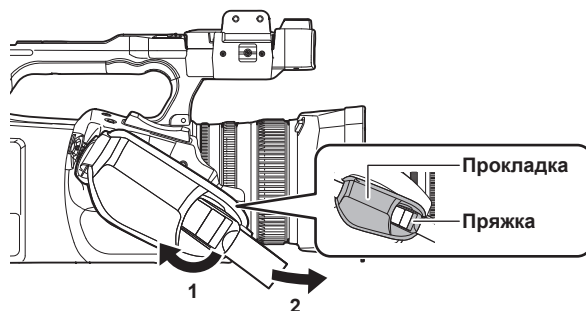

1 Расстегните пряжку.

2 Потяните за конец ремня.

Прикрепление наплечного ремня

Прикрепите поставляемый в комплекте плечевой ремень к креплению плечевого ремня.

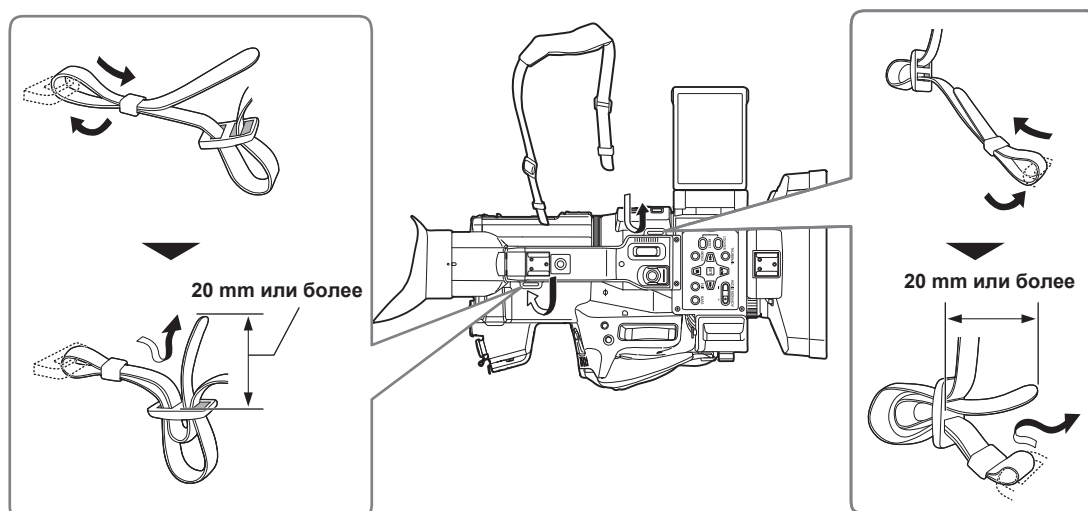

ПРИМЕЧАНИЕ

- Убедитесь в надежном присоединении плечевого ремня.

Установка бленды объектива

Отсоединение



- 1** Нажимая кнопку высвобождения бленды объектива, поверите бленду в направлении, указанном стрелкой, чтобы отсоединить ее.

Установка

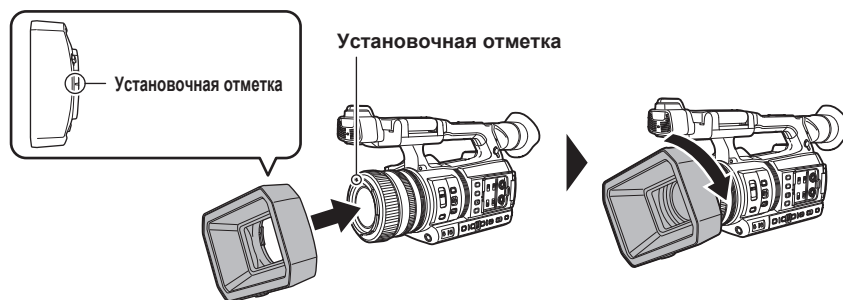

1 Вставьте бленду объектива в видеокамеру.

- Совместите установочные отметки на бленде объектива и видеокамере.

2 Поверните бленду объектива по часовой стрелке.

- Поворачивайте ее до фиксации со щелчком.

Открытие и закрытие крышки объектива

Рычаг открытия/закрытия крышки объектива позволяет открывать и закрывать крышку объектива.

Открывайте крышку объектива при съемке.

Если видеокамера не используется, закройте крышку для защиты объектива.

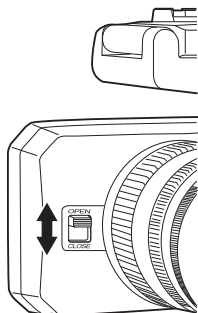

ПРИМЕЧАНИЕ

- Не прилагайте усилие к крышке объектива. Это может привести к повреждению крышки объектива и самого объектива.
- В зависимости от того, какие защитные и другие фильтры установлены на передний объектив видеокамеры, может не открываться и не закрываться крышка объектива, а также не устанавливаться бленда объектива.

Прикрепление окуляра

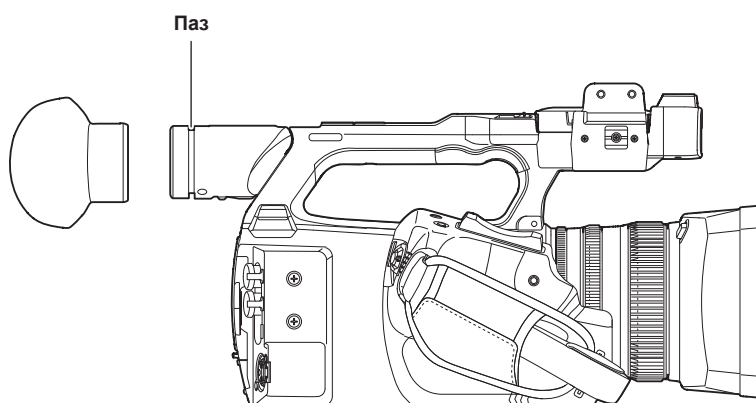

1 Подсоедините окуляр, совместив паз на соединительной части окуляра с внутренним выступом окуляра.

Установка внешнего микрофона

Внешний микрофон, например супернаправленный микрофон AG-MC200G (приобретается дополнительно), можно установить на ручку. К корпусу видеокамеры заранее крепятся винты защиты резьбовых отверстий. Отвинтите эти винты при закреплении держателя микрофона.

- Для установки держателя микрофона винты, изначально установленные на видеокамере, не применяются. Используйте винты держателя микрофона, которые входят в комплект.



Рис. 1



Рис. 2



Рис. 3

- 1 Прикрепите входящий в комплект держатель микрофона к креплению держателя микрофона с помощью винтов держателя микрофона (x 2). (Рис. 1)
- 2 Установите внешний микрофон и зафиксируйте винты держателя микрофона. (Рис. 2)
- 3 Подключите кабель микрофона к разъему <AUDIO INPUT 1>. (Рис. 3)
- 4 Прикрепите кабель микрофона к зажиму кабеля микрофона.

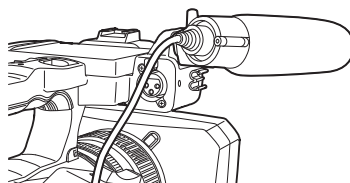
Установите переключатель <INPUT1> в положение, соответствующее подключаемому микрофону.

ПРИМЕЧАНИЕ

- Отсоедините кабель микрофона от разъема <AUDIO INPUT 1>, нажимая рычаг.

Установка на штатив

В отверстия крепления штатива можно вставлять винты 1/4-20 UNC и 3/8-16 UNC. Используйте отверстия, соответствующие диаметру зажимного винта штатива.

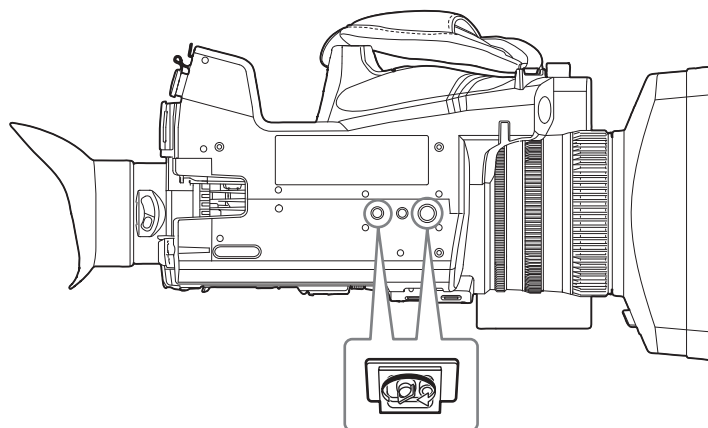

ПРИМЕЧАНИЕ

- Используйте штатив в безопасных местах.
- Глубина отверстий крепления штатива составляет 5,5 мм. Не перетяните винт штатива при установке видеокамеры на штатив.

Крепление дополнительных принадлежностей

Вы можете прикрепить и использовать имеющееся оборудование.

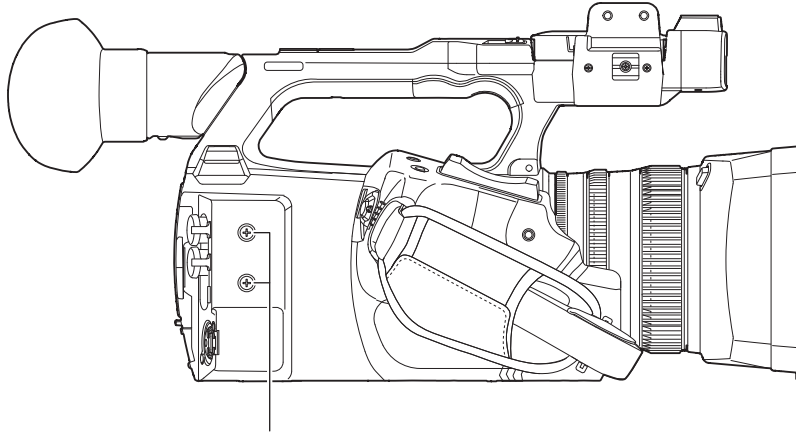

Отверстия для крепления дополнительных принадлежностей

- Размер винтов крепления — М3.
- Глубина отверстий крепления — 6 мм.

Не перетяните винт, прикрепляя дополнительные принадлежности к видеокамере.

Включение/выключение питания

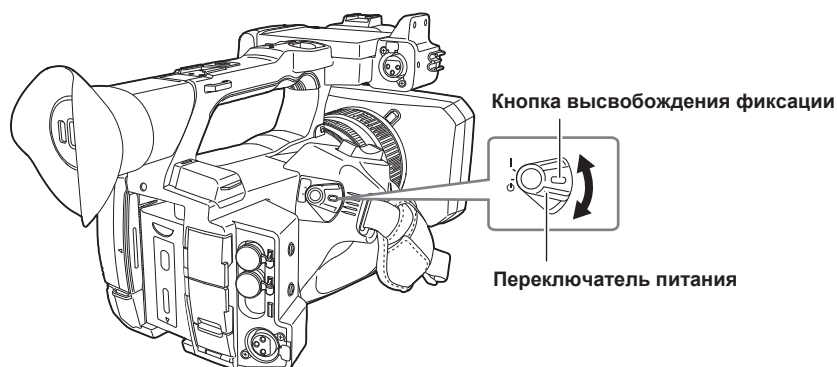

Включение питания

1 Нажав кнопку высвобождения фиксации, переместите переключатель питания в положение < | > (ВКЛ).

При этом включится ЖК-монитор.

- При первом включении питания по очереди отображаются экраны [TIME ZONE] и [CLOCK SETTING].
Установите часовой пояс, дату и время.

 **ПРИМЕЧАНИЕ**

- Разрядится встроенная (аккумуляторная) батарея. Если видеокамеру не включать в течение приблизительно четырех месяцев, может быть инициализирована настройка даты/времени.
Зарядив встроенную батарею, снова установите дату/время. (стр. 39)

Выключение питания

1 Нажав кнопку высвобождения фиксации, переместите переключатель питания в положение < ⏻ > (режим ожидания).

При этом ЖК-монитор тухнет.

Зарядка встроенной батареи

Дата/время, установленные на видеокамере, поддерживаются встроенной батареей.

Встроенная батарея разряжена, если в видеискателе или на ЖК-мониторе в течение приблизительно пяти минут отображается сообщение [ЗАПАСНАЯ БАТАРЕЯ РАЗРЯЖЕНА] после того, как питание видеокамеры некоторое время не включалось, а затем переключатель питания установили в положение < | > (ВКЛ).

В случае разрядки встроенной батареи дата внутренних часов видеокамеры сбрасывается на 1 января 2019 года.

Зарядите встроенную батарею следующим образом.

1 Установите переключатель питания в положение < ⏻ > (режим ожидания).

2 Подключите полностью заряженную батарею или блок питания к видеокамере.

Подробнее о подключении батареи или блока питания см. в разделе «Источник питания» (стр. 30).

3 Оставьте видеокамеру на зарядке приблизительно на 24 часа.

Встроенная батарея будет заряжена.

Встроенная батарея заряжается, даже если переключатель питания установлен в положение < | > (ВКЛ).

После зарядки проверьте настройки даты и времени, а также временной код. Если на экране STATUS проверки режима отображается сообщение [ВНУТРЕННИЕ ЧАСЫ СБРОШЕНЫ] [<УСТАНОВИТЕ ПРАВИЛЬНОЕ ВРЕМЯ>], установите дату/время для внутренних часов. (стр. 40)

4 Установите переключатель питания в положение < | > (ВКЛ) и убедитесь, что на ЖК-мониторе не отображается сообщение [ЗАПАСНАЯ БАТАРЕЯ РАЗРЯЖЕНА].

Если после зарядки батареи индикатор [ЗАПАСНАЯ БАТАРЕЯ РАЗРЯЖЕНА] не исчезает, встроенную батарею необходимо заменить. Обратитесь к поставщику.

Установка даты/времени внутренних часов

Время/дата и часовой пояс записываются как метаданные в ролике во время съемки.

Это повлияет на управление записанными роликами, поэтому всегда проверяйте и устанавливайте дату/время и часовой пояс перед первым использованием видеокамеры.

Не изменяйте настройку даты/времени и часового пояса во время съемки.

1 Нажмите кнопку <MENU>.

Отобразится меню.

2 Выберите меню [ДРУГОЕ] → [ЧАСЫ] → [ЧАСОВ ПОЯС], а затем установите разность от среднего времени по Гринвичу.

3 Выберите меню [ДРУГОЕ] → [ЧАСЫ] → [НАСТРОЙКА ЧАСОВ], а затем укажите год, месяц, дату и время.

ПРИМЕЧАНИЕ

- Погрешность часов составляет приблизительно ± 30 секунд в месяц. Проверьте и сбросьте время, если требуется точное время.
- В формате AVCHD ролик будет сохранен со значением времени +12:30, даже если выбрать +12:45 в соответствии со стандартами формата.

■ Таблица часовых поясов

Разница во времени	Регион	Разница во времени	Регион
00:00	Гринвич	+01:00	Центральноевропейское время
-00:30		+01:30	
-01:00	Азорские острова	+02:00	Восточноевропейское время
-01:30		+02:30	
-02:00	Среднеатлантическое время	+03:00	Москва
-02:30		+03:30	Тегеран
-03:00	Буэнос-Айрес	+04:00	Абу-Даби
-03:30	Остров Ньюфаундленд	+04:30	Кабул
-04:00	Галифакс	+05:00	Исламабад
-04:30	Каракас	+05:30	Мумбаи
-05:00	Нью-Йорк	+06:00	Дакар
-05:30		+06:30	Янгон
-06:00	Чикаго	+07:00	Бангкок
-06:30		+07:30	
-07:00	Денвер	+08:00	Пекин
-07:30		+08:30	
-08:00	Лос-Анджелес	+09:00	Токио
-08:30		+09:30	Дарвин
-09:00	Аляска	+10:00	Гуам
-09:30	Маркизские острова	+10:30	Остров Лорд-Хау
-10:00	Гавайи	+11:00	Соломоновы острова
-10:30		+11:30	
-11:00	Острова Мидуэй	+12:00	Новая Зеландия
-11:30		+12:45	Острова Чатем
-12:00	Атолл Кваджалейн	+13:00	Острова Феникс
+00:30			

Подготовка карты памяти

Карты памяти, поддерживаемые этой видеокамерой

С этой видеокамерой можно использовать перечисленные ниже карты SD и microSD. (По состоянию на апрель 2024 г.)

Тип карты SD	Место для записи
Карта памяти SDHC	4 GB - 32 GB
Карта памяти SDXC	48 GB - 256 GB

Тип карты microSD	Место для записи
Карта microSD серии A	32 GB, 64 GB
Карта microSD серии B	64 GB

- Перечисленные ниже карты памяти невозможно использовать, так как они несовместимы со стандартами SD.
 - Карта памяти объемом от 4 GB без логотипа SDHC
 - Карта памяти объемом от 48 GB без логотипа SDXC
- Работа упомянутых выше карт памяти не всегда гарантируется.
- Видеокамера не поддерживает функцию CPS (Content Protection System) карты microSD, поэтому невозможно использовать карту microSD, отформатированную путем шифрования с помощью пароля CPS. Если карта отформатирована на видеокамере, ее можно использовать в качестве незашифрованной карты microSD.

Использование карт, совместимых с классом Speed Class, во время съемки

Возможность использования карты памяти зависит от режима и формата записи.

Используйте карты памяти, совместимые с классом Speed Class, UHS Speed Class или Video Speed Class.

Запись может внезапно прекратиться, если используемая карта памяти несовместима с необходимым классом Speed Class.

- Speed Class, UHS Speed Class и Video Speed Class — технические характеристики скорости во время непрерывной записи. Проверьте эти и другие данные на этикетке карты памяти.

■ В режиме записи P2

Можно использовать карты памяти SDXC и карты microSD.

Битрейт при записи или функция записи	Speed Class	Пример данных, указанных на карте
Все	Карта microSD серии A, карта microSD серии B, карта памяти SDXC (Карта, работу которой подтверждает Panasonic, является рекомендуемой)	





ПРИМЕЧАНИЕ

- Подробнее о карте SD, работа которой подтверждена, можно узнать, посетив следующий веб-сайт службы поддержки:
<https://pro-av.panasonic.net/>

■ В режиме записи MOV

Можно использовать карты памяти SDXC и карты microSD объемом 64 GB.

Можно использовать карты памяти SDHC и карты microSD объемом 32 GB.

Битрейт при записи или функция записи	Speed Class	Пример данных, указанных на карте
400 Mbps FHD VFR (23,98p)/SUPER SLOW ALL-I (запись с переменной частотой кадров/ сверхмедленная запись)	Video Speed Class V60 или выше Или карта microSD серии B	V60
200 Mbps 150 Mbps 100 Mbps FHD VFR/SUPER SLOW LongGOP (запись с переменной частотой кадров/ сверхмедленная запись)	Video Speed Class V30 или выше, UHS Speed Class 3 или выше Или карта microSD серии A, карта microSD серии B	V30 
FHD VFR (59,94p/50,00p/29,97p/25,00p) ALL-I (запись с переменной частотой кадров)	Video Speed Class V10 или выше, UHS Speed Class 1 или выше, Speed Class 10 или выше Или карта microSD серии A, карта microSD серии B	V10  CLASS 10 

■ В режиме записи AVCHD

Можно использовать карты памяти SDHC, SDXC и microP2.

Битрейт при записи или функция записи	Speed Class	Пример данных, указанных на карте
Все	Speed Class 4 или выше Или карта microP2 серии A, карта microP2 серии B	CLASS 4 4

Предотвращение случайного удаления

Чтобы предотвратить запись, удаление и форматирование данных, установите выключатель защиты от записи на карте памяти в положение LOCK.



Состояние индикатора доступа к карте и карты памяти

Индикатор доступа к карте	Состояние карты памяти	
Оранжевый (горит)	Карта выбрана для целевой записи	Разрешены загрузка и запись. Текущая карта выбрана для целевой записи.
Зеленый (горит)	Запись возможна	Разрешены загрузка и запись.
Оранжевый (мигает)	Осуществляется доступ	Выполняется загрузка или запись данных.
Оранжевый (быстро мигает)	Распознавание карты памяти	Карта памяти распознается.
	Ошибка	Произошла ошибка. Этот индикатор будет мигать, даже если при возникновении ошибки карта памяти не вставлена.
Зеленый (медленно мигает)	Не осталось места для записи	На карте памяти не осталось места для записи. Можно только загружать данные.
	Защита от записи	Выключатель защиты от записи на карте памяти установлен в положение LOCK.
	Запись невозможна	Запись при текущем формате записи невозможна. Для записи измените формат записи или используйте карту памяти, совместимую с этим форматом записи.
Выкл	Карта памяти не установлена	Карта памяти не вставлена.
	Недопустимый формат	Неправильный формат. Выполните форматирование карты.
	Карта не поддерживается	Данную карту, например MMC (Multi Media Card), невозможно использовать с видеокамерой.
	Установка меню [СЕТЬ] → [ФУНКЦИЯ СЕТИ] → [NDI HX]	Запись и воспроизведение невозможны. Можно использовать только отличные от них функции (загрузка файла условий съемки и другие).
	Карта microP2, отформатированная путем шифрования с помощью пароля CPS	Невозможно использовать с видеокамерой. Если карта отформатирована на видеокамере, ее можно использовать в качестве незашифрованной карты microP2.
	В режиме чтения карт	Индикаторы доступа к картам 1 и 2 гаснут, если к картам не обращаются.

ПРИМЕЧАНИЕ

- Индикатор доступа к карте не будет гореть или мигать, если в меню [ДРУГОЕ] установлен параметр → [ИНДИКАТОР] → [ДОСТУП LED] → [ВЫКЛ].

Вставка и извлечение карты памяти

Вставка карты памяти

Карту памяти, используемую на видеокамере, всегда следует форматировать на самой видеокамере. (стр. 43)

- Форматирование карты памяти приведет к удалению всех записанных данных без возможности восстановления.

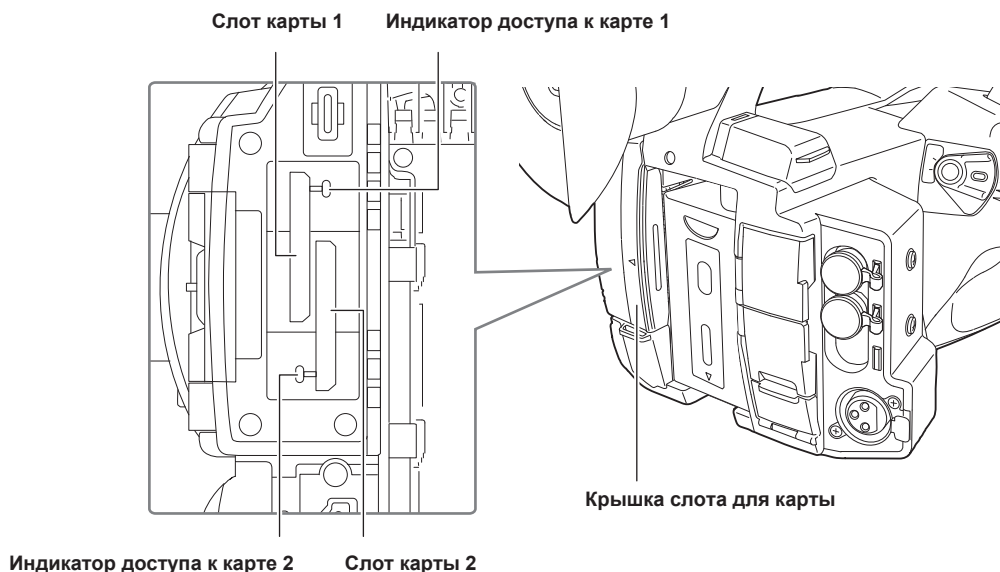

1 Откройте крышку слота карты.

2 Вставьте карту памяти в слот карты.

- В слоты карт 1 и 2 можно вставить по одной карте памяти.
- Вставляйте карту прямо этикеткой влево до щелчка. Не применяйте излишнего усилия, вставляя карту памяти.

3 Закройте крышку слота карты.

Извлечение карты памяти

1 Откройте крышку слота карты.

- Убедитесь, что индикатор доступа к карте не мигает оранжевым.
- Данные записываются или загружаются, когда индикатор доступа к карте мигает оранжевым, поэтому не извлекайте карту памяти в таком случае.

2 Нажмите на карту памяти в видеокамере и отпустите.

- Вытяните карту памяти, когда она выйдет из слота карты.

3 Закройте крышку слота карты.

Меры предосторожности при использовании и хранении карты

- Не касайтесь задней части карты памяти с разъемом для подсоединения.
- Избегайте воздействия высокой температуры и влажности.
- Избегайте попадания капель воды.
- Избегайте электрических зарядов.

Используйте или храните карту памяти, установленную в видеокамеру, с закрытой крышкой слота.

Форматирование карты памяти

1 Выберите меню [ЗАПИСЬ] → [ФОРМАТ. ПАМЯТЬ] → [СЛОТ1]/[СЛОТ2].

2 Когда отобразится запрос о подтверждении, выберите [SET].

3 Когда отобразится сообщение о завершении, выберите .

ПРИМЕЧАНИЕ

- Эту функцию также можно выполнить, коснувшись ЖК-монитора.
- После закрытия сообщения о завершении до начала записи может пройти несколько секунд.
- Когда работает функция загрузки, могут происходить сбои форматирования.

Время записи на карту памяти

В режиме записи P2

Можно использовать карты памяти SDHC, SDXC и microP2.

Формат записи	Место для записи	
	64 GB	64 GB (во время записи прокси)
AVC-Intra 422 AVC-Intra 200 AVC-Intra 100 (1080-59,94p/50,00p)	Прибл. 32 минуты	Прибл. 30 минут
AVC-Intra 100 (1080-59,94i/50,00i, 720-59,94p/50,00p)	Прибл. 64 минуты	Прибл. 60 минут
AVC-Intra 50	Прибл. 128 минут	Прибл. 114 минут
AVC-LongG50	Прибл. 128 минут	Прибл. 114 минут
AVC-LongG25 (1080-59,94p/50,00p)	Прибл. 128 минут	Прибл. 114 минут
AVC-LongG25 (1080-59,94i/50,00i, 720-59,94p/50,00p)	Прибл. 256 минут	Прибл. 206 минут
AVC-LongG12 (1080-59,94p/50,00p)	Прибл. 240 минут	—
AVC-LongG12 (1080-59,94i/50,00i, 720-59,94p/50,00p)	Прибл. 480 минут	—

ПРИМЕЧАНИЕ

- Подробнее о карте SD, работа которой подтверждена, можно узнать, посетив следующий веб-сайт службы поддержки: <https://pro-av.panasonic.net/>
- Ролик в данных форматирования P2 разделяется каждые 4 GB, когда [РАЗДЕЛ.] выбран в меню [ЗАПИСЬ] → [РАЗД.ФАЙЛА]. Также разделение выполняется приблизительно каждые 128 секунд, если [КОР.РАЗДЕЛ.] выбран в меню [ЗАПИСЬ] → [РАЗД.ФАЙЛА]. Однако при записи на карту памяти размером свыше 32 GB в форматах AVC-Intra 422/AVC-LongG50/AVC-LongG25/AVC-LongG12 можно продолжить запись того же ролика, выбрав [ОДИН ФАЙЛ] в меню [ЗАПИСЬ] → [РАЗД.ФАЙЛА]. Ролик разделяется приблизительно каждые три часа, если используется формат записи AVC-Intra 422. Ролик разделяется приблизительно каждые три часа или 64 GB, если используется формат записи AVC-LongG50/AVC-LongG25/AVC-LongG12. Эти разделенные ролики отображаются в виде одного ролика на экране эскизов. Они могут отображаться в виде отдельных роликов в программном обеспечении для нелинейного редактирования или на компьютере.
- Запись прекращается, когда время записи составляет десять часов, и автоматически возобновляется через несколько секунд. Изображение и звук во время паузы не записываются. Это также касается режимов специальной записи, таких как эстафетная запись.
- При интервальной записи запись прекращается, когда длительность ролика составляет десять часов, и автоматически возобновляется через несколько секунд.

В режиме записи MOV

Можно использовать карты памяти SDXC и карты microP2 объемом 64 GB. Нельзя использовать карты памяти SDHC и карты microP2 объемом 32 GB.

Формат записи	Скорость записи	Место для записи	
		64 GB	128 GB
UHD	400 Mbps	Прибл. 20 минут	Прибл. 40 минут
	200 Mbps	Прибл. 40 минут	Прибл. 1 час 20 минут
	150 Mbps	Прибл. 55 минут	Прибл. 1 час 50 минут
	100 Mbps	Прибл. 1 час 20 минут	Прибл. 2 часа 40 минут
FHD	200 Mbps	Прибл. 40 минут	Прибл. 1 час 20 минут
	100 Mbps	Прибл. 1 час 20 минут	Прибл. 2 часа 40 минут
	50 Mbps	Прибл. 2 часа 40 минут	Прибл. 5 часов 20 минут

ПРИМЕЧАНИЕ

- Время записи зависит от переменной частоты кадров, заданной в режиме записи с переменной частотой кадров или режиме сверхмедленной записи.
- Для данных в формате MOV файл разделяется приблизительно каждые три часа. Эти участки отображаются в виде отдельных роликов на экране эскизов. Кроме того, ролики, записанные на две карты памяти в режиме эстафетной записи, отображаются в виде отдельных роликов.
- Запись прекращается, когда время записи составляет десять часов, и автоматически возобновляется через несколько секунд. Изображение и звук во время паузы не записываются. Это также касается режимов специальной записи, таких как запись с переменной частотой кадров, сверхмедленная или эстафетная запись. При сверхмедленной записи, высокоскоростной съемке или записи с переменной частотой кадров время записи будет составлять меньше, чем 10 часов, в зависимости от соотношения частоты кадров для формата записи и переменной частоты кадров.
- При интервальной записи запись прекращается, когда длительность ролика составляет десять часов, и автоматически возобновляется через несколько секунд.

В режиме записи AVCHD

Можно использовать карты памяти SDHC, SDXC и microP2.

■ Для карты памяти SDHC

Формат записи	Скорость записи	Место для записи			
		4 GB	8 GB	16 GB	32 GB
PS	25 Mbps	Прибл. 19 минут	Прибл. 40 минут	Прибл. 1 час 20 минут	Прибл. 2 часа 40 минут
PH	21 Mbps	Прибл. 21 минута	Прибл. 46 минут	Прибл. 1 час 30 минут	Прибл. 3 часа
HA	17 Mbps	Прибл. 30 минут	Прибл. 1 час	Прибл. 2 часа	Прибл. 4 часа 10 минут
PM	8 Mbps	Прибл. 1 час	Прибл. 2 часа	Прибл. 4 часа 15 минут	Прибл. 8 часов 30 минут
SA	9 Mbps	Прибл. 1 час	Прибл. 2 часа	Прибл. 4 часа	Прибл. 8 часов

■ Для карты памяти SDXC

Формат записи	Скорость записи	Место для записи	
		64 GB	128 GB
PS	25 Mbps	Прибл. 5 часов 20 минут	Прибл. 11 часов
PH	21 Mbps	Прибл. 6 часов	Прибл. 12 часов 30 минут
HA	17 Mbps	Прибл. 8 часов 30 минут	Прибл. 17 часов
PM	8 Mbps	Прибл. 17 часов 10 минут	Прибл. 35 часов
SA	9 Mbps	Прибл. 16 часов	Прибл. 32 часа 15 минут

 ПРИМЕЧАНИЕ

- Для данных в формате AVCHD файл разделяется на участки объемом приблизительно 4 GB. Эти участки отображаются в виде одного ролика на экране эскизов. Однако ролики, записанные на две карты памяти в режиме эстафетной записи, отображаются в виде отдельных роликов.
- Запись прекращается, когда время записи составляет десять часов, и автоматически возобновляется через несколько секунд. Изображение и звук во время паузы не записываются. Это также касается режимов специальной записи, таких как эстафетная запись.
- Защита автоматически отменяется для карт памяти, заблокированных с помощью защиты AVCHD, например используемых на устройствах записи DVD.

Обработка записываемых данных

Пример структуры папок на карте памяти

Записываемые данные содержат различную важную информацию, которая связана со структурой папок и файлами системы управления, как показано на рисунке.

Если изменить или удалить эти сведения (даже частично), это может привести к ошибкам, при которых данные могут не распознаваться либо запись невозможна.

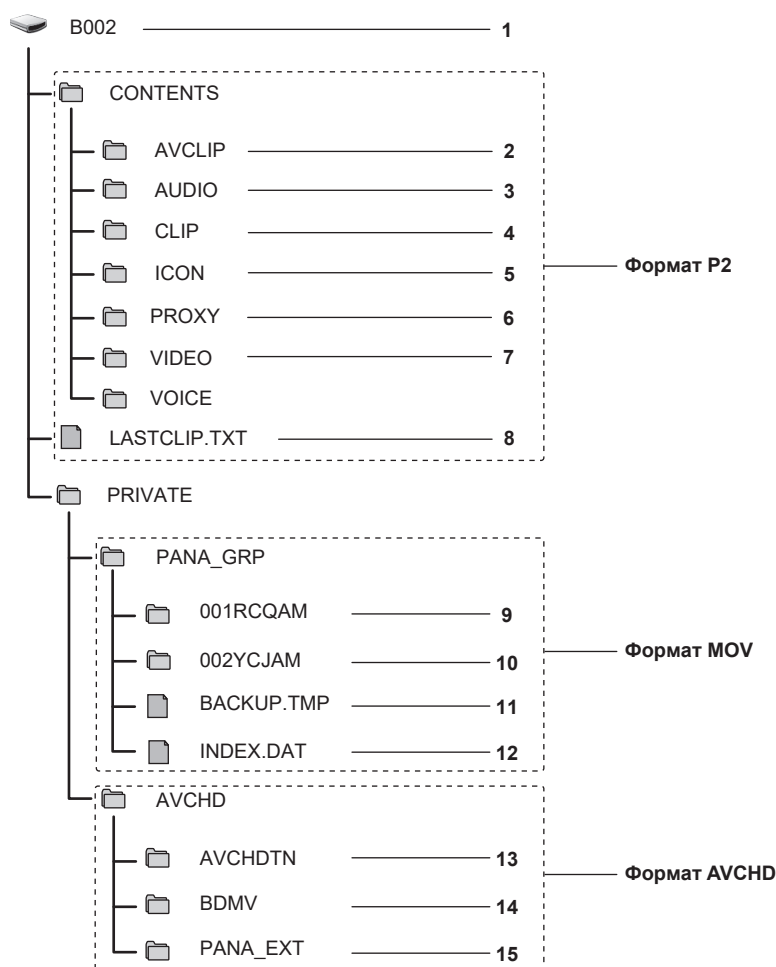

- 1 Метка тома на карте памяти
- 2 Видеоданные в формате MXF (аудио: LPCM) (если используется формат записи AVC-Intra 422/AVC-LongG50/AVC-LongG25/AVC-LongG12)
- 3 Аудиоданные в формате MXF (если используется формат записи AVC-Intra 200/AVC-Intra 100/AVC-Intra 50)
- 4 Метаданные в формате XML
- 5 Эскиз в формате BMP
- 6 Данные прокси в формате MOV и метаданные в реальном времени в формате BIN
- 7 Видеоданные в формате MXF (если используется формат записи AVC-Intra 200/AVC-Intra 100/AVC-Intra 50)
- 8 Файл, в который была записана информация о последнем ролике
- 9 Видеоданные в формате MOV: UHD (3840×2160), 29,97P MOV (аудио: LPCM)
- 10 Видеоданные в формате MOV: FHD (1920×1080), 59,94i MOV (аудио: LPCM)
- 11 Файл системы управления 1
- 12 Файл системы управления 2
- 13 Эскиз видеоданных
- 14 Видеоданные стандарта AVCHD (00000.MTS и т. д.)
- 15 Папка системы управления

ПРИМЕЧАНИЕ

- Не удаляйте папки или файлы на карте памяти с помощью компьютера. Вследствие этого данные могут не загружаться на видеокамере.
 - Если записать данные на карту памяти с помощью компьютера, это может привести к ошибкам, например к невозможности распознать карту памяти или записать на нее данные с видеокамеры.
 - Карту памяти, используемую на видеокамере, всегда следует форматировать на самой видеокамере.
 - Количество роликов в формате P2, которые можно записать на одну карту памяти, составляет приблизительно 1000, а количество роликов в формате AVCHD — приблизительно 3900.
- Данные невозможно будет записать, когда будет достигнуто максимальное количество файлов, доступных для записи.

- При передаче записываемых данных в формате P2 на компьютер или при их записи на карту microP2 обязательно используйте специальную программу «P2 Viewer Plus» во избежание потери данных. Чтобы получить подробные сведения о загрузке программы P2 Viewer Plus и рабочей среде, посетите следующий веб-сайт службы поддержки:
<https://pro-av.panasonic.net/>
- Придерживайтесь приведенных ниже инструкций, если для передачи записываемых данных в формате P2 на компьютер используется обычный IT-инструмент, например стандартный диспетчер файлов для OS, установленный на компьютере. Однако обязательно используйте программу P2 Viewer Plus для повторной записи данных на карту microP2.
 - Выполните передачу для каждой папки CONTENTS и файла LASTCLIP.TXT.
 - Не используйте папки в папке CONTENTS.
 - При копировании копируйте файл LASTCLIP.TXT одновременно с папкой CONTENTS.
 - При передаче данных на нескольких картах microP2 на компьютер создайте папку для каждой карты памяти во избежание перезаписи роликов с одинаковыми именами.
 - Не удаляйте данные на карте памяти.
 - Обязательно отформатируйте карту памяти с помощью устройства P2 или программы P2 Viewer Plus.

Метка тома на карте памяти

■ В режиме записи MOV

Значение, заданное в меню [ЗАПИСЬ] → [НАЗВАНИЕ КЛИПА], сохраняется в метке тома в формате CAM INDEX + NEXT CARD COUNT при форматировании карты памяти. После его сохранения значение параметра [КОЛ.СЛЕД.КАРТЫ] увеличится на единицу. Сохраненное значение CARD COUNT также используется для номера CARD в именах файлов в формате MOV.

ПРИМЕЧАНИЕ

- При записи на карту памяти без сохраненного в метке тома значения CAM INDEX + CARD COUNT значение, установленное в меню [ЗАПИСЬ] → [НАЗВАНИЕ КЛИПА], автоматически сохранится в метке тома, а значение параметра [КОЛ.СЛЕД.КАРТЫ] увеличится на единицу.

■ В режиме записи P2 или AVCHD

В метке тома сохраняется серийный номер карты, если используется карта microP2. Если используется карта, отличная от microP2, в метке тома сохраняется значение «CAM_SD».

Имя папки с видеоданными в формате MOV

Символы в имени папки с четвертого по восьмой зависят от настроек видеокамеры.

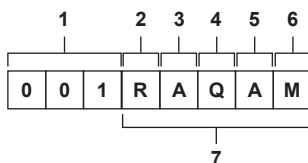

1 Номер папки

С 001 по 999 (последовательный номер)

- В одну папку можно записать 999 роликов. После записи 999 создается папка со следующим последовательным номером.

Кроме того, папка со следующим последовательным номером создается, если папке присвоить другое имя путем изменения настроек видеокамеры.

Папке присваивается исходное имя 001 при форматировании карты памяти.

2 Количество пикселей

R: 3840×2160

Y: 1920×1080

3 Частота кадров

A: 59,94fps

B: 50,00fps

C: 29,97fps

D: 25,00fps

F: 23,98fps

4 Видео формат

Q: прогрессивная запись (MOV, LPCM)

J: запись с разверткой (MOV, LPCM)

5 Фиксированные значения

A

6 Параметр записи

M: запись в стандартном формате (слот карты 1 для одновременной записи)

T: одновременная запись (слот карты 2 для одновременной записи)

7 Информация о формате записи

■ Если имя папки — 001RAQAM

В папке сохраняются приведенные ниже видеоданные.

- Количество пикселей: 3840×2160
- Частота кадров: 59,94fps
- Видеоформат: прогрессивная запись (MOV, LPCM)

Имя файла видеоданных в формате MOV

Ниже приведен формат имени файла.

В	0	0	2	С	0	1	0	_	1	7	0	9	1	8	_	Е	1	2	5	.MOV
1		2		3			4					5								

1 САМ INDEX

Один символ в верхнем регистре с А по Z.

- Индекс, который назначается каждой видеокамере. Устанавливается в меню [ЗАПИСЬ] → [НАЗВАНИЕ КЛИПА] → [ИНДЕКС КАМЕРЫ].

2 Номер CARD

001 - 999

- Это номер, который назначается каждой карте памяти. Присваивается значение параметра CARD COUNT, сохраненное в метке тома на карте памяти.

3 Номер ролика

С001 - С999

- Это последовательный номер, назначаемый каждой записи на карте памяти. Номеру присваивается исходное значение С001 при форматировании карты памяти. Исходное значение С001 также назначается файлу, который следует за записью С999.

Номер ролика сохраняется даже при разделении папки или удалении самого ролика.

4 Дата

Две последние цифры номера года + две цифры номера месяца + две цифры номера даты начала записи.

5 Хэштег, созданный на основе серийного номера

Сочетание четырех цифр или букв

**ПРИМЕЧАНИЕ**

- При одновременной записи имя ролика, сохраненного на карте в слоте 2, будет совпадать с именем ролика на карте в слоте 1.
- Максимальное количество папок (и, соответственно, самый высокий номер папки) — 999. По достижении числа 999 дальнейшая запись запрещается, даже если какое-либо промежуточное число не занято.
- Количество роликов, которые можно записать на одну карту памяти, составляет приблизительно 4000. Данные невозможно будет записать, когда будет достигнуто максимальное количество роликов, доступных для записи, даже если какое-либо промежуточное число не занято.

Установка данных о времени

Видеокамера позволяет использовать временной код, пользовательскую информацию и данные о дате и времени (реальное время) в качестве данных о времени, которые записываются в каждом кадре и синхронизируются с видео. Данные о времени также записываются в качестве метаданных ролика.

О данных о времени

■ Временной код

Параметры [FREE RUN] и [REC RUN] можно переключать с помощью меню [ЗАПИСЬ] → [ТС/UB] → [FREE/REC RUN].

- [FREE RUN]: опережение независимо от режима работы. Временной код увеличивается даже при выключенном питании, и его значение совпадает с фактическим временем.

Данные о времени также можно записать во временном коде, который передается на разъем <TC IN/OUT> с использованием синхронизации.

- [REC RUN]: увеличение только во время записи. Запись начинается со значения временного кода, записанного в последний раз.

ПРИМЕЧАНИЕ

- Значение параметра [REC RUN] не будет непрерывным в приведенных ниже случаях.
 - При удалении сохраненных роликов
 - При прерывании записи из-за возникновения ошибок во время записи, например [ОШИБКА ЗАПИСИ].
- Оно будет зафиксировано за значением [FREE RUN], если включена предварительная запись.
- Значение параметра [REC RUN] фиксируется, если включена функция записи с переменной частотой кадров или функция сверхмедленной записи.
- Оно будет зафиксировано за значением [REC RUN], если включена функция интервальной записи.
- Значение параметра [FREE RUN] фиксируется, если включена функция фоновой записи.

■ Пользовательская информация

Пользовательская информация является встроенной и записывается в ролик. Кроме того, она выводится как LTC UB, VITC UB сигнала SDI. Для записи можно выбрать значение пользовательской настройки, время, дату, временной код, информацию о частоте кадров при съемке и имя ролика.

Значение времени начала записи вносится в пользовательскую информацию в метаданных ролика.

■ Счетчик

Нажмите кнопку <COUNTER> и отобразите счетчик, что вывести его значение в области отображения временного кода на экране видеосъемки или ЖК-мониторе.

Значение счетчика выводится в формате «час:минута:секунда.кадр».

Кроме того, можно нажать кнопку <RESET> при отображении значения счетчика, чтобы сбросить его.

Приведенные ниже настройки можно задать в меню [ЗАПИСЬ] → [КОЛ.ЗАПИСЕЙ].

- [ВСЕГО]: нажмите кнопку <RESET> для непрерывного подсчета до сброса. Значения счетчика будут сохранены даже при замене карты памяти или выключении питания.
- [КЛИП]: значение счетчика сбрасывается, а отсчет начинается с 0 в начале каждой операции записи. Время записи текущего ролика можно проверять непосредственно во время съемки.

■ Дата/время (реальное время)

- Внутренние часы будут использоваться в качестве ориентира для измерения временного кода в режиме «free run», если переключатель питания установлен в положение <⏻> (режим ожидания), а также времени в пользовательской информации и данных о дате. Кроме того, они будут применяться в качестве вспомогательной информации для определения времени создания файла и имени файла при записи ролика.

ПРИМЕЧАНИЕ

- Вид экрана изображения видеокамеры переключается с помощью кнопки <COUNTER>.

Настройки пользовательской информации

Задайте пользовательскую информацию, которую необходимо записать.

1 Выберите пользовательскую информацию, которую необходимо записать, в меню [ЗАПИСЬ] → [ТС/UB] → [РЕЖИМ UB].

[Частота кадров]	Запись информации о частоте кадров при съемке. Используйте это значение, если данные о частоте кадров, содержащиеся в пользовательской информации, будут применяться на устройстве редактирования, например компьютере. Используйте это значение, чтобы управлять операцией записи с помощью метода TYPE1 или TYPE2 на устройстве для записи Panasonic (AJ-PG50 и т. д.).
[ПОЛЬЗОВАТ.]	Запись пользовательской информации, заданной в меню [ЗАПИСЬ] → [ТС/UB] → [ПРЕДУСТ.ИНФ.БИТА]. Значение настройки сохраняется, даже если переключатель питания установлен в положение <⏻> (режим ожидания). Подробнее см. в разделе «Как вводить пользовательскую информацию» (стр. 50).
[ВРЕМЯ]	Запись значений часов, минут и секунд, измеряемых встроенными часами.
[ДАТА]	Запись последних двух цифр номеров года, месяца, даты и часов, измеряемых встроенными часами.
[ТС]	Запись значения временного кода в качестве пользовательской информации.
[НАЗВАНИЕ КЛИПА]	Запись значения, преобразованного параметрами CAM INDEX (один символ) и CARD COUNT (число из трех цифр) в код символа ASCII.

Как вводить пользовательскую информацию

С помощью настройки пользовательской информации может быть записана информация о заметках (дата, время) длиной до восьми знаков (шестнадцатеричный).

1 Выберите меню [ЗАПИСЬ] → [ТС/УВ] → [РЕЖИМ УВ] → [ПОЛЬЗОВАТ.].

2 Выберите меню [ЗАПИСЬ] → [ТС/УВ] → [ПРЕДУСТ.ИНФ.БИТА].

Отобразится экран настройки пользовательской информации.

3 Установите пользовательскую информацию.

- Укажите по две цифры для каждого значения.
Нажмите кнопку <RESET>, чтобы выполнить сброс значения на [00].

4 Подтвердите значение настройки пользовательской информации.

- Значение настройки подтверждается при указании последних двух цифр.

Функция запоминания пользовательской информации

Заданное содержимое пользовательской информации автоматически записывается и сохраняется, даже если переключатель питания установлен в положение < ⏻ > (режим ожидания).

Данные о частоте кадров

Значения частоты кадров, понижения для преобразования изображений, временного кода и пользовательской информации имеют приведенные ниже взаимосвязи.



■ Режим видеосъемки

Изображение дисплея в режиме видеосъемки зависит от настроек указанных ниже меню.

- Меню [СИСТЕМА] → [ФОРМАТ ЗАПИСИ]
- Меню [Файл сцены] → [ПЕР.ЧАСТ.КАД.] или меню [СИСТЕМА] → [СУПЕР МЕДЛ.]

[ЧАСТОТА]	Частота кадров при записи, заданная в параметре [ФОРМАТ ЗАПИСИ]	Изображение дисплея в режиме видеосъемки	
		Если для параметра [ПЕР.ЧАСТ. КАД.] или [СУПЕР МЕДЛ.] задано значение [ВКЛ]	Когда для параметров [ПЕР.ЧАСТ. КАД.] и [СУПЕР МЕДЛ.] задано значение [ВЫКЛ]
[59.94Гц]	23,98p	D	C
	29,97p	9	8
	59,94p	9	8
	59,94i	—	0
[50.00Гц]	25,00p	B	A
	50,00p	B	A
	50,00i	—	2

Установка временного кода

- 1** Выберите меню [СИСТЕМА] → [ЧАСТОТА] → [59.94Гц]/[50.00Гц].
- 2** Выберите формат записи в меню [СИСТЕМА] → [ФОРМАТ ФАЙЛА]/[ФОРМАТ ЗАПИСИ].
- 3** Выберите меню [ЗАПИСЬ] → [ТС/УВ] → [DF/NDF] → [DF]/[NDF].
 [DF]: временной код поступательно продвигается в режиме с пропуском кадров.
 [NDF]: временной код поступательно продвигается в режиме без пропуска кадров.
- 4** Выберите меню [ЗАПИСЬ] → [ТС/УВ] → [ПРЕДУСТ.ТАЙМКОДА].
 Отобразится экран [ПРЕДУСТ.ТАЙМКОДА].
- 5** Установите временной код.
 - Нажмите кнопку <RESET>, чтобы сбросить временной код на 0.
- 6** Подтвердите значение настройки временного кода.
 - Значение настройки подтверждается при указании последних двух цифр.

■ Диапазон настройки временного кода

Диапазон значений временного кода, доступных для установки, зависит от частоты кадров при записи, которая задана в параметре [ФОРМАТ ЗАПИСИ].

[ЧАСТОТА]	Частота кадров при записи, заданная в параметре [ФОРМАТ ЗАПИСИ]	Диапазон доступных для установки значений временного кода
[59.94Гц]	59,94р, 29,97р, 59,94i	00:00:00:00 - 23:59:59:29
	23,98р	00:00:00:00 - 23:59:59:23
[50.00Гц]	50,00р, 25,00р, 50,00i	00:00:00:00 - 23:59:59:24

ПРИМЕЧАНИЕ

- Заданное изменение не отобразится, если закрыть экран настройки временного кода, не подтвердив значение настройки.
- Для количества кадров установите значение, кратное четырем, если в параметре [ФОРМАТ ЗАПИСИ] задана частота кадров при записи 23,98р. Записанный временной код будет сдвигаться с любым другим значением.

Изменение временного кода при замене батареи

Генератор временного кода продолжит работу благодаря системе резервного питания даже при замене батареи.

Временной код в режиме «free run» может сместиться, если изменить значение любого элемента в меню [СИСТЕМА] → [ЧАСТОТА], [ФОРМАТ ФАЙЛА] или [ФОРМАТ ЗАПИСИ]. Снова установите переключатель питания в положение < | > (ВКЛ), подтвердите временной код и при необходимости повторно задайте его.

Временной код при записи с переменной частотой кадров или сверхмедленной записи

Для временного кода фиксируется значение параметра [REC RUN], если включена функция записи с переменной частотой кадров или функция сверхмедленной записи. Временной код будет увеличиваться при записи со скоростью, соответствующей соотношению частоты кадров при записи, заданной в параметре [ФОРМАТ ЗАПИСИ], и значений настроек в меню [Файл сцены] → [Частота кадров].

Например, временной код увеличится на 60/24 кадра в секунду (на 12 кадров каждые две секунды), если в параметре [ФОРМАТ ЗАПИСИ] задана частота кадров при записи 23,98р, а в меню [Файл сцены] → [Частота кадров] установлено значение [60fps].

- Временной код, который выводится с разъема <TC IN/OUT> или <SDI OUT>, увеличивается со скоростью 1x от точного начала записи.

Предварительная установка временного кода со внешнего источника

Генератор временного кода, встроенный в видеокамеру, можно синхронизировать с внешним генератором в упрощенном порядке.

Пример подключения видеокамеры к внешнему генератору

Введите опорный временной код через разъем <TC IN/OUT>.

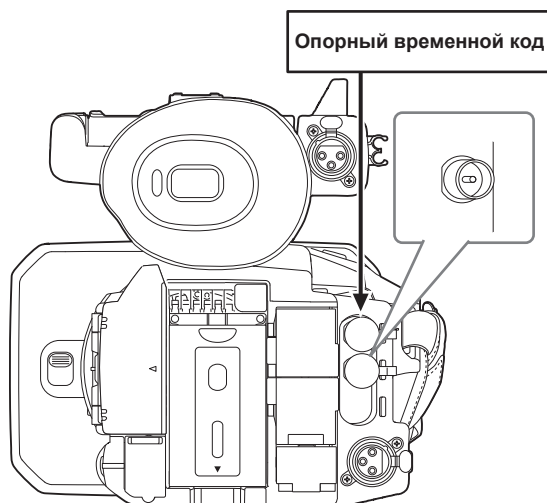

Внешняя синхронизация

Внешняя синхронизация временного кода.

- Заранее подключите видеокамеру к внешнему генератору.

1 Выберите меню [ЗАПИСЬ] → [ТС/УВ] → [FREE/REC RUN] → [FREE RUN].

2 Выберите меню [ЗАПИСЬ] → [ТС/УВ] → [ВЫБР.ВХ./ВЫХ.ТС] → [ВХОД ТС].

3 Введите внешний временной код на разъеме <TC IN/OUT>.

Параметр [TCG] на экране изображения видеокамеры отобразится в черно-белой инверсии.

В качестве опорного временного кода введите временной код, соответствующий настройке в меню [СИСТЕМА] → [ФОРМАТ ЗАПИСИ].

Кроме того, введите временной код режима без пропуска кадров для значений 23,98р, 25,00р, 50,00р и 50,00i.

ПРИМЕЧАНИЕ

- Не выполняйте синхронизацию с временным кодом, введенным с внешнего устройства, но задайте его автоматическое увеличение согласно внутреннему опорному значению при записи или дистанционном управлении записью на внешнее записывающее устройство. Значение временного кода может накладываться или выпадать после записи или завершения дистанционного управления записью, что вызвано синхронизацией с временным кодом, вводимым с внешнего устройства.
- Так как видеокамера не оснащена системой принудительной синхронизации, временной код может сместиться на один кадр.
- После синхронизации состояние синхронизации будет сохраняться даже по завершении ввода с разъема <TC IN/OUT>. Однако в приведенных ниже случаях состояние синхронизации будет сброшено.
 - Если временной код установлен в меню [ПРЕДУСТ.ТАЙМКОДА]
 - Когда питание отключено
 - При переключении между [DF]/[NDF]
 - Если установлено значение [REC RUN]
 - Если включена функция записи с переменной частотой кадров или функция сверхмедленной записи
- Если выполнить синхронизацию во время предварительной записи, последняя будет отменена.
- Количество кадров для временного кода начала записи может не быть кратным четырем, если в параметре [ФОРМАТ ЗАПИСИ] задана частота кадров при записи 23,98р.
- Внешняя синхронизация с использованием пользовательской информации не поддерживается.

Меры предосторожности при переключении с питания от батареи на питание от блока питания, пока внешняя синхронизация активна

Чтобы поддержать непрерывную подачу питания генератора временного кода, извлекайте батарею только после того, как отображаемое состояние подачи питания на экране изображения видеокамеры изменится на  после подключения блока питания к разъему <DC IN 12V>. Если сначала извлечь батарею, непрерывность внешней синхронизации временного кода не гарантируется.

Передача временного кода на внешнее устройство

Временной код, который выводится с видеокамеры, используемой для видеосъемки или воспроизведения видео, можно передать на внешнее записывающее устройство.

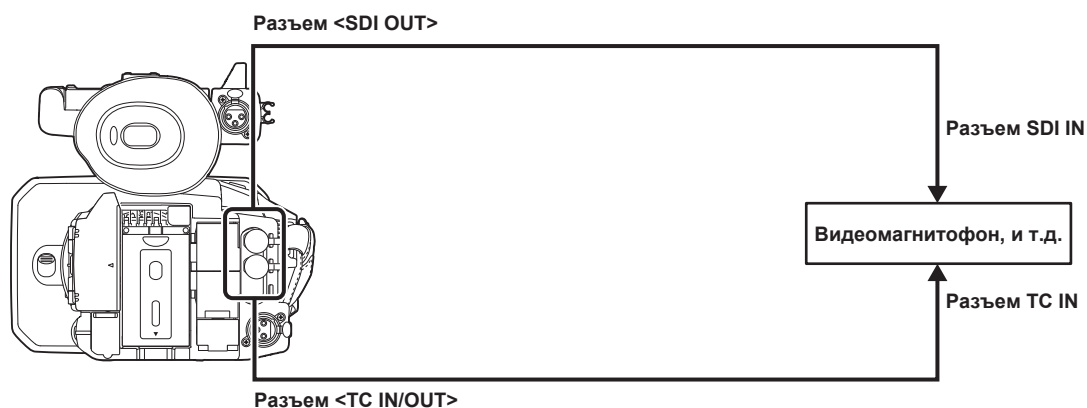

1 Выберите меню [ЗАПИСЬ] → [ТС/УВ] → [ВЫБР.ВХ./ВЫХ.ТС] → [ВЫХОД ТС].

2 Выберите меню [ЗАПИСЬ] → [ТС/УВ] → [ЗАДЕРЖКА ВЫХОДА ТС] → [ЗАПИСЬ].

Аналогичный временной код можно записать в видеоданные с таким же временем на двух устройствах.

■ **Согласование временного кода, который выводится с разъема <TC IN/OUT>, с видео с выходного разъема SDI или вывода на монитор**

1 Выберите меню [ЗАПИСЬ] → [ТС/УВ] → [ЗАДЕРЖКА ВЫХОДА ТС] → [ВЫХОД SDI].

ПРИМЕЧАНИЕ

- Параметр TCR выводится во время воспроизведения. Вывод TCG во время воспроизведения не поддерживается.
- Выходное значение временного кода может сместиться на 1 кадр, если в параметре [ФОРМАТ ЗАПИСИ] задана частота кадров при записи 23,98р.
- Внешняя синхронизация с использованием пользовательской информации не поддерживается.

Назначение функции кнопкам USER

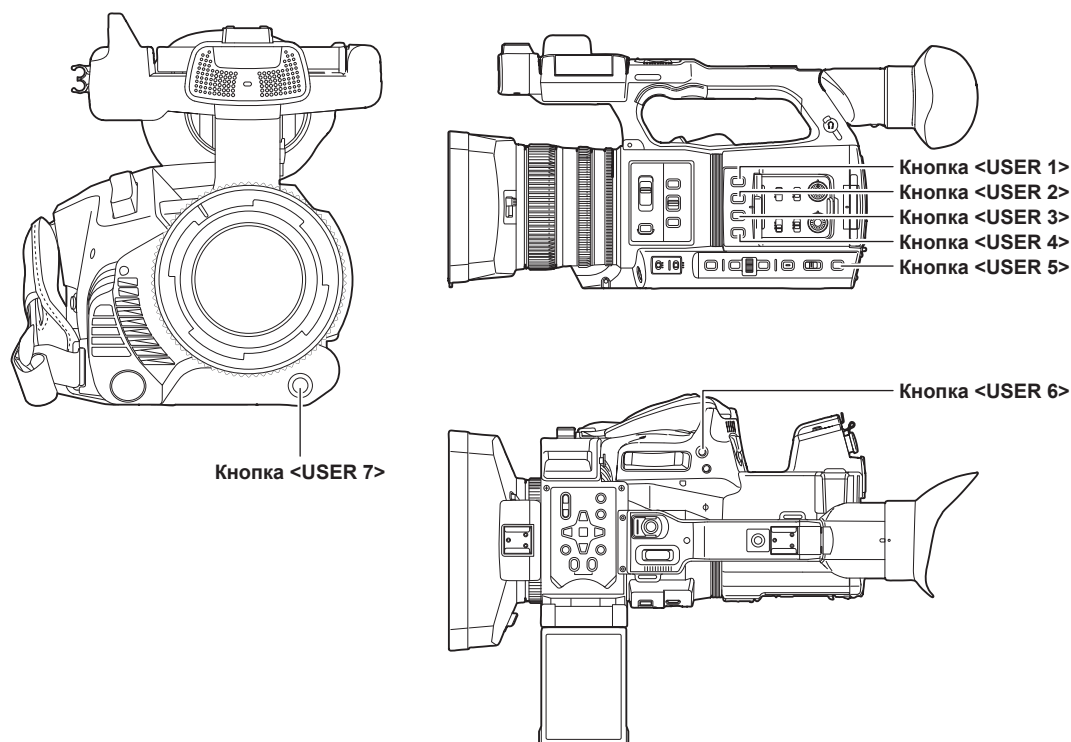

Выборную функцию можно назначить кнопкам USER.

Предусмотрены следующие кнопки USER: на видеокамере имеется семь кнопок USER (с <USER 1> по <USER 7>), а на ЖК-мониторе отображается пять значков кнопок USER (значки кнопок [USER8]–[USER12]).

Кнопки <USER 1>–<USER 7> можно использовать как кнопки USER, если отображается экран изображения видеокамеры.

Значки кнопок [USER8]–[USER12] можно использовать как кнопки USER, если отображается экран значков операций.

1 Выберите функцию, которую необходимо назначить каждой из кнопок, в меню [КАМЕРА] → [ПОЛЬЗ.ПЕРЕКЛ.] → [USER1]–[USER12].

■ Функции, назначенные кнопкам USER в заводских настройках

Кнопка USER	Функция
Кнопка <USER 1>	[ОПТ. СТАБ. ИЗОБ.]
Кнопка <USER 2>	[ZEBRA]
Кнопка <USER 3>	[WFM]
Кнопка <USER 4>	[АВТ.УР.ДИАФ.]
Кнопка <USER 5>	[ВЫБОР СЛОТА]
Кнопка <USER 6>	[ДИАФР.]
Кнопка <USER 7>	[AWB]
[USER8]	[ИК-ЗАП.]
[USER9]	[ФОК.МАКРО]
[USER10]	[ЗОНА]
[USER11]	[АТW LOCK]
[USER12]	[МЕНЮ]

Функции, назначенные кнопкам USER

Элемент	Описание
[ПОДАВЛ.]	Отключает назначение функций.
[AWB]	Назначает функцию автоматического баланса белого.
[УВЕЛ.ДИН.ДИАП.]	Назначает функцию расширения динамического диапазона.
[КОМ.ЧС.ДИАП.ВСП.]	Включает или выключает функцию устранения полос от вспышек.
[А.ФОКУС ОДН.НАЖ.]	Назначение функции автофокусировки одним нажатием. Аналогичное действие выполняется при нажатии кнопки <PUSH AUTO>.
[СУПЕР.УСИЛ.]	Назначает функцию повышения усиления до 24 dB и более.
[ЗОНА]	Назначает функцию области.
[ЗОНА АФ]	Назначает функцию автофокусировки области.
[ОБНАР.ЛИЦ]	Включает или выключает функцию обнаружения лиц AE&AF.
[АТW]	Включает или выключает функции автоматического слежения за балансом белого.

Глава 3 Подготовка — Назначение функции кнопкам USER

Элемент	Описание
[ATW LOCK]	Фиксирует значение баланса белого. Повторно нажмите кнопку USER или коснитесь кнопки USER, чтобы возобновить функцию автоматического слежения за балансом белого. • Включайте ее при работе функции автоматического слежения за балансом белого.
[ОСВЕТИТЕЛЬ]	Включает или выключает функцию автоматической регулировки диафрагмы при освещении прожектором.
[КОНТРСВЕТ]	Включает или выключает функцию автоматической регулировки диафрагмы для компенсации задней подсветки.
[АВТ.УР.ДИАФ.]	Включает или выключает функцию автоматической установки уровня чувствительности диафрагмы.
[ДИАФР.]	Назначает функцию переключения с автоматической на ручную диафрагму.
[ПОЛУЧ. У]	Назначает функцию отображения уровня яркости для области кадра вокруг центра.
[ФОК.МАКРО]	Переключает настройку фокусировки для макросъемки.
[ОПТ. СТАБ. ИЗОБ.]	Включает или выключает функцию оптического стабилизатора изображения.
[РЕЖ. ОПТ. СТАБ. ИЗОБ.]	Переключает режим работы функции оптического стабилизатора изображения. Выполняет переключение между параметрами [НОРМАЛЬН.], [НАКЛОН/ПОВОРОТ] и [УСТОЙЧ.] в указанной последовательности при каждом нажатии кнопки USER или касании значка кнопки USER.
[i.ZOOM]	Назначает функцию зума, чтобы свести к минимуму искажение изображения.
[D.ZOOM]	Включает или выключает цифровой зум. Увеличивает угол поля зрения на 2x, 5x и 10x по вертикали и по горизонтали при каждом нажатии кнопки USER или каждом касании кнопки USER.
[ИК-ЗАП.]	Включение/выключение записи в режиме IR.
[БЫСТ.МАСШ.]	Повышает скорость зума при нажатии рычага зума до упора.
[АДАПТИВНОЕ МАТРИЦИР.]	Включает или выключает функцию управления линейной матрицей в зависимости от условий съемки.
[BARS]	Включение и выключение цветных полосок. Цветная полоска взаимно блокируется с тестовым звуковым сигналом (1 kHz).
[ФУНК. ПРЕДВ. ЗАП.]	Включение/выключение предварительной записи.
[ПЕР.ЧАСТ.КАД.]	Включает или выключает функцию записи с переменной частотой кадров.
[СУПЕР МЕДЛ.]	Включает или выключает функцию сверхмедленной записи.
[ПРОВЕРКА ЗАПИСАННОГО]	Автоматическое воспроизведение приблизительно трех последних секунд ранее снятого ролика.
[ФОНОВАЯ ПАУЗА]	Назначает функцию остановки фоновой записи в слот карты 2. В течение приблизительно пяти секунд нажмите и удерживайте кнопку USER, которой назначена функция [ФОНОВАЯ ПАУЗА], или коснитесь значка кнопки USER и удерживайте его на протяжении примерно пяти секунд, а затем отпустите, чтобы остановить фоновую запись.
[УДАЛ. ПОСЛ. КЛИП]	Удаление последнего снятого ролика.
[ВЫБОР СЛОТА]	Выбирает слот карты с картой памяти, вставленной для записи. Либо переключение слота карты для ролика, который необходимо отобразить на экране эскизов.
[УР. ЗВ. КАН1]	Выполняет переключение между автоматическим и ручным методом регулировки уровня записи для аудиоканала 1.
[УР. ЗВ. КАН2]	Выполняет переключение между автоматическим и ручным методом регулировки уровня записи для аудиоканала 2.
[РАСШИРИТЬ]	Включение/выключение функции увеличенного изображения (помощи при фокусировке).
[ПИКИНГ]	Включает или выключает отображение контуров (функцию помощи при фокусировке).
[WFM]	Переключает отображение осциллографа. Выбор отображения формы сигнала выполняется в меню [ВИДЕОВЫХ/ЖКД/ВИДОИСК.] → [ПОМ.ИНД.ЭКСП.] → [РЕЖИМ WFM].
[ZEBRA]	Отображение/скрытие зебры.
[УРОВЕНЬ]	Отображение/скрытие индикатора уровня.
[ЗАД.УКАЗ.УРОВНЯ]	Установка текущего горизонтального и вертикального направления в качестве эталонного значения индикатора уровня.
[HDR ЖКД/ВИДОИС.]	Выполняет переключение между высоким и стандартным динамическим диапазоном для изображений, выводимых с ЖК-монитора и видеосcateля.
[V-Log ЖКД/ВИДОИС.]	Выполняет переключение между V-Log и V-709 для изображений, выводимых с ЖК-монитора и видеосcateля.
[ВИДОИС.ВКЛ/ВЫКЛ]	Отображает изображения в видеосcateле.
[ДЕТ. ЖКД/ВИДОИС.]	Настраивает интенсивность контура видео в видеосcateле или на ЖК-мониторе для упрощения фокусировки.
[ВЫБ.АУД.МОНИТ.]	Позволяет переключать аудиоканалы 1/2 и 3/4 для вывода звука (разъем головной гарнитуры, встроенный динамик, разъем <AV OUT>) при нажатой кнопке USER или нажатом значке кнопки USER. Кроме того, позволяет переключать отображение индикатора уровня звука между аудиоканалами 1/2 и 3/4.
[ЗВУК. ВЫХОД]	Выполняет переключение вывода для аудиоканала и формата с разъема <AV OUT>, разъема головной гарнитуры и встроенного динамика. Когда в меню [ЗВУК] → [НАСТРОЙКИ ВЫВОДА] → [ЗВУК. ВЫХОД] установлено [СН1]/[СН2]/[СТЕРЕО КАН1/2]/[МИКС КАН1/2], выполняет переключение между [СН1], [СН2], [СТЕРЕО КАН1/2] и [МИКС КАН1/2] в указанном при каждом нажатии кнопки USER или касании значка кнопки USER. Когда в меню [ЗВУК] → [НАСТРОЙКИ ВЫВОДА] → [ЗВУК. ВЫХОД] установлено [СН3]/[СН4]/[СТЕРЕО КАН3/4]/[МИКС КАН3/4], выполняет переключение между [СН3], [СН4], [СТЕРЕО КАН3/4] и [МИКС КАН3/4] в указанном при каждом нажатии кнопки USER или касании значка кнопки USER.
[МЕНЮ]	Отображает или скрывает меню.
[ЗАГР. ФАЙЛ НАСТР.]	Выбор файла настройки, сохраненного на карте памяти, для загрузки на видеосcateру.

Элемент	Описание
[ПОДСВЕТКА ЖКД]	Позволяет переключать яркость ЖК-монитора. Выполняет переключение между параметрами [0], [1], [2] и [-1] в указанной последовательности при каждом нажатии кнопки USER или касании значка кнопки USER.
[РЕЖ.КАРДРИДЕРА]	Включает или выключает функцию режима чтения карт (функцию накопителя USB). <ul style="list-style-type: none"> • Сбросьте соединение, чтобы включить режим чтения карт, если установлено подключение по беспроводной локальной сети. (После выключения режима чтения карт на видеокамере будет восстановлена исходная настройка.)
[НАЧ.ПОТ.ПЕРЕДАЧИ]	Запускает или останавливает потоковую передачу данных с видеокамеры. Потоковая передача запускается только в режиме потоковой передачи RTMP.
[МАРК.СНИМ.]	Назначает функцию метки фрагмента.

 **ПРИМЕЧАНИЕ**

- Перечисленные ниже функции будут отключены, если видеокамеру перевести в режим < ⏻ > (режим ожидания) и снова включить. [КОМ.ЧС.ДИАП.ВСП.], [СУПЕР.УСИЛ.], [ЗОНА], [ЗОНА АФ], [ATW LOCK], [ОСВЕТИТЕЛЬ], [КОНТРСВЕТ], [ПОЛУЧ. У], [D.ZOOM], [БЫСТ. МАСШ.], [BARS], [РАСШИРИТЬ], [ПИКИНГ], [WFM], [ВИДОИС.ВКЛ/ВЫКЛ], [ВЫБ.АУД.МОНИТ.], [РЕЖ.КАРДРИДЕРА], [НАЧ.ПОТ.ПЕРЕДАЧИ]

Проверка функций, назначенных кнопкам USER

Функции, назначенные кнопкам USER, можно проверить на экране SWITCH проверки режима. Подробнее см. в разделе «Индикация проверки режима» (стр. 187).

Регулировка и настройка ЖК-монитора

Использование ЖК-монитора

Эта видеокамера оснащена 3,15-дюймовым ЖК-монитором. Используйте видоискатель или ЖК-монитор в зависимости от цели и условий съемки.



Рис. 1



Рис. 2

1 Откройте ЖК-дисплей. (Рис. 1)

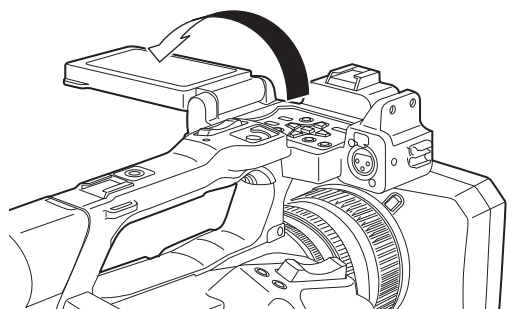
При открытии ЖК-монитора включается освещение. После закрытия монитора освещение отключается.

2 Поверните ЖК-монитор LCD на удобный для просмотра угол. (Рис. 2)

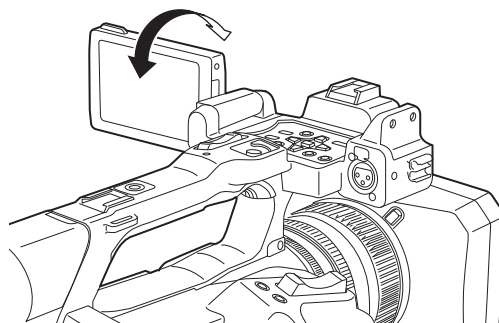
Возможен поворот на 90° по отношению к объективу и на 180° относительно пользователя.

ПРИМЕЧАНИЕ

- Плотно закрывайте ЖК-монитор.
- Не прилагайте излишнего усилия к ЖК-монитору при открытии. Это может привести к сбоям в работе.
- При резком перепаде температур на панели ЖК-монитора может возникнуть конденсат. Его следует удалить мягкой сухой тканью.
- Если видеокамера слишком холодная, цвета на ЖК-мониторе после включения питания могут потемнеть. Обычная яркость будет восстановлена, когда повысится внутренняя температура.
- Яркость или насыщенность цветов изображения в видоискателе и на ЖК-мониторе может отличаться от изображения на ТВ-мониторе. Окончательную проверку изображения следует выполнить на ТВ-мониторе.

Настройка ЖК-монитора

■ Настройка яркости, контрастности и уровня цвета

Значения параметров [ЯРКОСТЬ] (яркость), [КОНТРАСТ] (контрастность) и [УРОВЕНЬ ЦВЕТА] (уровень цвета) можно регулировать в меню [ВИДЕОВЫХ/ЖКД/ВИДОИСК.] → [ЖКД].

Настройки ЖК-монитора не влияют на качество изображений, выводимых с видеокамеры или записываемых с ее помощью.

■ Настройка задней подсветки

Позволяет переключать яркость задней подсветки ЖК-монитора. Яркость переключается одним из указанных ниже методов.

- Устанавливается в меню [ВИДЕОВЫХ/ЖКД/ВИДОИСК.] → [ЖКД] → [ПОДСВЕТКА].
- Задается путем переключения между параметрами [0], [1], [2] и [-1] в указанной последовательности при каждом нажатии кнопки USER, которой назначена функция [ПОДСВЕТКА ЖКД], или при каждом касании значка кнопки USER.

Съемка в зеркальном режиме

Если в ходе записи ЖК-монитор повернут к объективу, а для видеокамеры в меню [ВИДЕОВЫХ/ЖКД/ВИДОИСК.] выбран параметр → [ЖКД] → [СЕЛФИ] → [ЗЕРКАЛО], изображение на ЖК-мониторе отображается отраженным слева направо. Таким образом выполняется съемка зеркального отображения. Обратите внимание на то, что горизонтальное отражение выполняется только на ЖК-мониторе. Настройки съемки в зеркальном режиме не влияют на качество изображений, выводимых с видеокамеры или записываемых с ее помощью.

Регулировка и настройка видоискателя

Эта видеокамера оснащена 0,39-дюймовым видоискателем типа «органический EL». Используйте видоискатель или ЖК-монитор в зависимости от цели и условий съемки.

Использование видоискателя

Если ЖК-монитор сложно использовать из-за яркой освещенности окружающей среды, проверить изображение можно через видоискатель. При размещении глаза возле видоискателя датчик глаза активируется и изображение отображается автоматически.

- Чувствительность для датчика глаз устанавливается в меню [ВИДЕОВЫХ/ЖКД/ВИДОИСК.] → [ВИДОИС.] → [ДАТЧИК ГЛАЗА] → [ВЫСОК.] или [НИЗК.].
- Правильность функционирования датчика глаз зависит от формы очков, которые носит оператор, способа держания камеры и освещенности окуляра. Если датчик глаз функционирует неправильно, переключите отображение изображения, назначив функцию [ВИДОИС.ВКЛ/ВЫКЛ] кнопке USER.

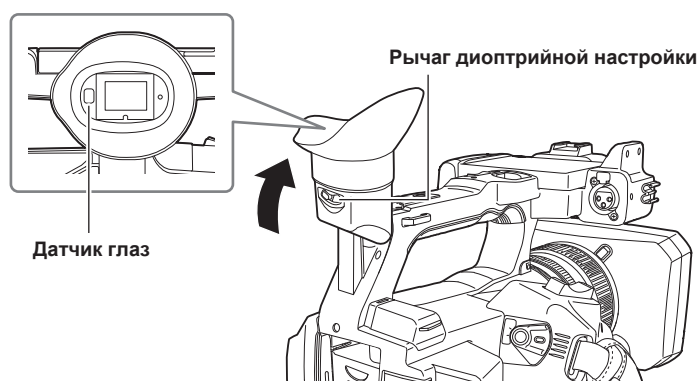

1 Переместите видоискатель в вертикальном направлении, чтобы установить экран под удобным углом.

Видоискатель можно поднять вертикально примерно на 90 градусов.

2 Настройте четкость отображения символов на экране видоискателя с помощью рычага диоптрийной настройки.



ПРИМЕЧАНИЕ

- Яркость или насыщенность цветов изображения в видоискателе и на ЖК-мониторе может отличаться от изображения на ТВ-мониторе. Окончательную проверку изображения следует выполнить на ТВ-мониторе.

Настройка видоискателя

■ Настройка яркости, контрастности и уровня цвета

Отрегулируйте параметры [ЯРКОСТЬ] (яркость), [КОНТРАСТ] (контрастность) и [УРОВЕНЬ ЦВЕТА] (уровень цвета) в меню [ВИДЕОВЫХ/ЖКД/ВИДОИСК.] → [ВИДОИС.].

Настройки видоискателя не влияют на качество изображений, выводимых с видеокамеры или записываемых с ее помощью.

■ Переключение между цветным и черно-белым отображением

Экран видоискателя можно переключить с цветного на черно-белый режим. Установите режим отображения в меню [ВИДЕОВЫХ/ЖКД/ВИДОИСК.] → [ВИДОИС.] → [ЦВЕТ ВИДОИС.].

Индикатор записи

Во время съемки могут гореть передний и задний индикаторы съемки.

1 Выберите меню [ДРУГОЕ] → [ИНДИКАТОР] → [ИНДИКАТОР LED] → [ПЕРЕДНИЙ]/[ТЫЛЬНЫЙ]/[ОБА].

2 Выберите меню [ДРУГОЕ] → [ИНДИКАТОР] → [КОЛ-ВО ЗАПИСЕЙ] → [ВКЛ].

- Индикатор записи будет гореть в описанных ниже состояниях видеокамеры.
 - Если на карте памяти осталось мало свободного места или уровень оставшегося заряда батареи является низким (один раз в секунду)
 - Если на карте памяти не осталось свободного места для записи (четыре раза в секунду)
 - Когда отображается предупреждение, например о системной ошибке или ошибке записи (четыре раза в секунду)



ПРИМЕЧАНИЕ

- Индикатор записи не будет гореть или мигать, если в меню [ДРУГОЕ] выбран параметры → [ИНДИКАТОР] → [ИНДИКАТОР LED] → [ВЫКЛ].

Глава 4 **Эксплуатация**

В данной главе показано, как работать с экраном этой видеокамеры и использовать ее меню, а также описаны структура меню и приведены подробные сведения о нем.

Основные действия с экраном

Основные действия с кнопками и отображение на экране

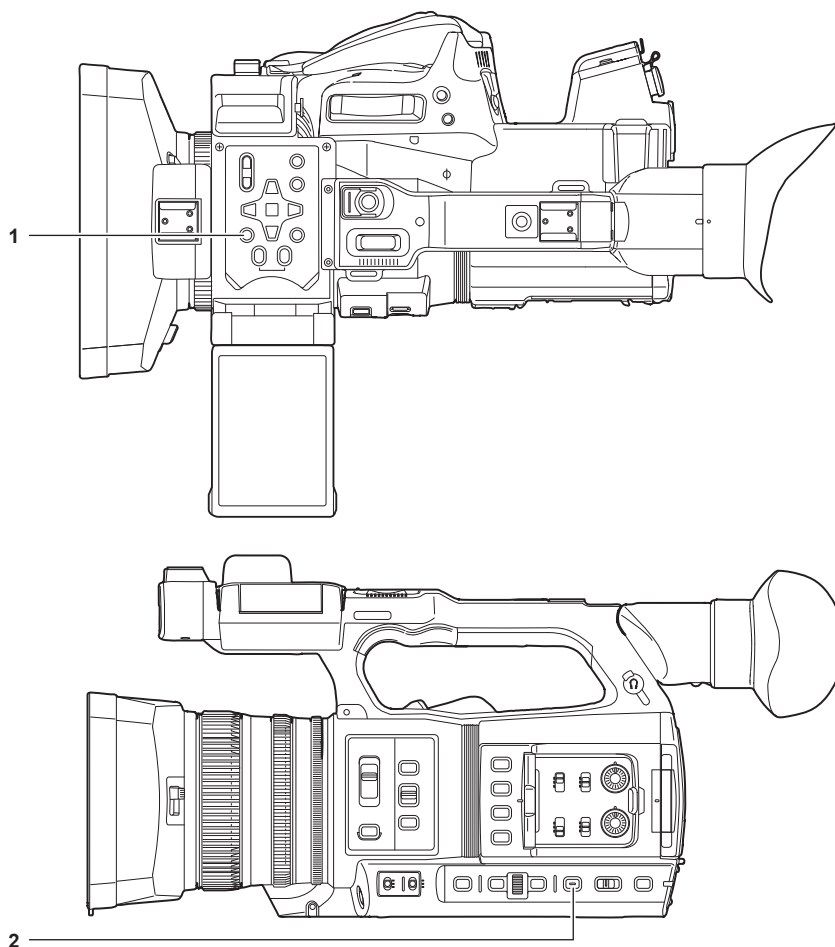

1 Кнопка <THUMBNAIL>

2 Кнопка <DISP/MODE CHK>

■ Кнопка <THUMBNAIL>

Отображение экрана эскизов.

Можно выполнить операции воспроизведения, копирования, удаления или защиты ролика.

Подробнее об экране эскизов см. в разделе «Экран эскизов» (стр. 165).

■ Кнопка <DISP/MODE CHK>

Нажмите ее, чтобы отобразить или скрыть большинство элементов, когда отображается экран изображения видеокамеры.

Нажмите кнопку <DISP/MODE CHK> и удерживайте ее в течение по крайней мере одной секунды, когда отображается экран изображения видеокамеры, чтобы отобразить экран STATUS проверки режима.

Каждую настройку и состояние видеокамеры можно подтвердить.

Подробнее о проверке режима см. в разделе «Индикация проверки режима» (стр. 187).

Основные действия с кнопками и переключение экрана

При нажатии кнопки <DISP/MODE CHK>, <EXIT>, <THUMBNAIL>, <SET> или <■> экран переключается, как показано ниже.

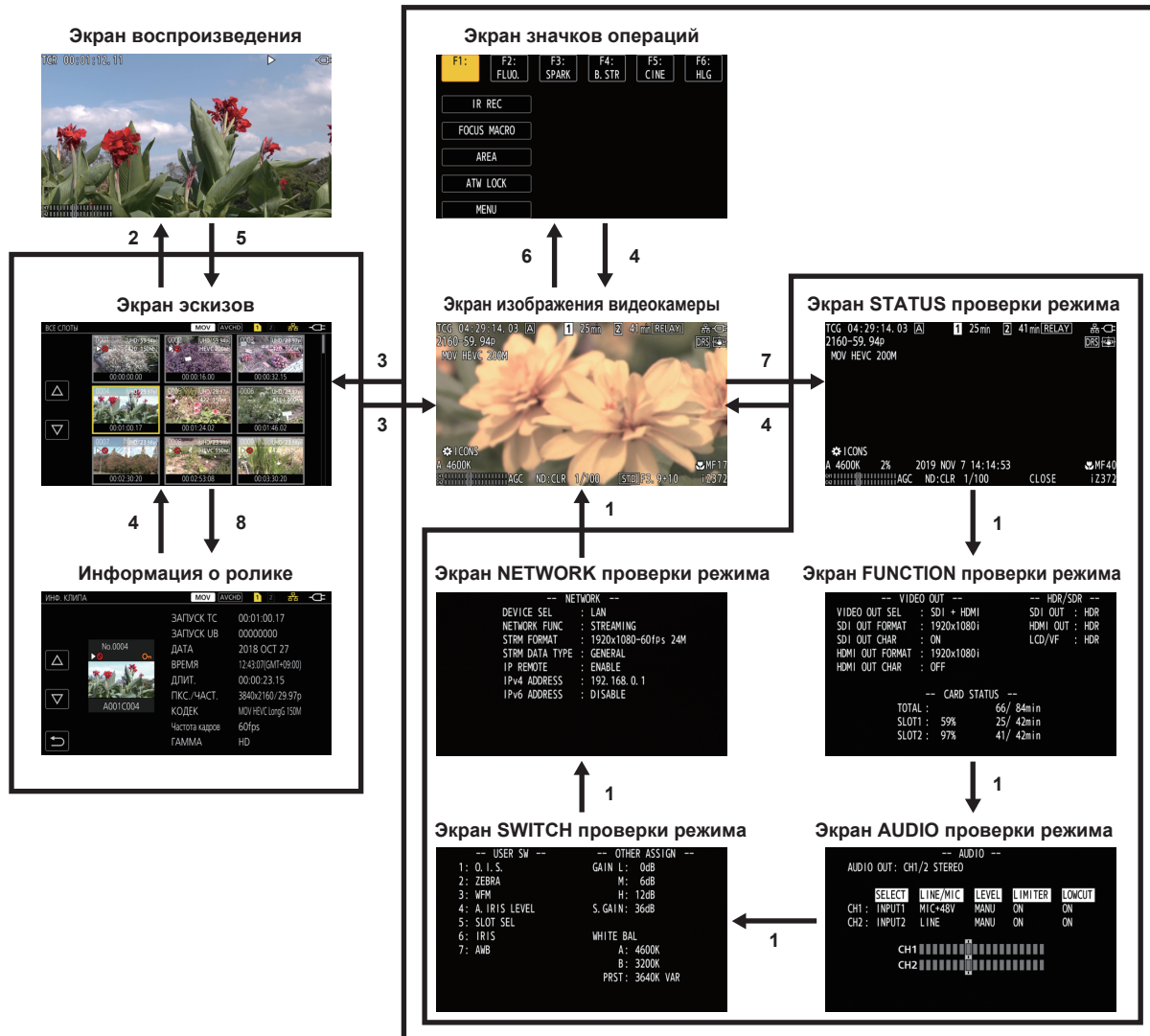

- 1 Нажмите кнопку <DISP/MODE CHK>.
- 2 Нажмите кнопку <SET> или многофункциональный диск управления.
- 3 Нажмите кнопку <THUMBNAIL>.
- 4 Нажмите кнопку <EXIT>.
- 5 Нажмите кнопку <THUMBNAIL> или <■>.
- 6 Нажмите многофункциональный диск управления, когда отображается [ICONS].
- 7 Нажмите кнопку <DISP/MODE CHK> и удерживайте ее не менее одной секунды.
- 8 Выберите меню [ЗАПИСАННОЕ] → [КЛИП] → [ИНФОРМАЦИЯ].

ПРИМЕЧАНИЕ

- Когда видеокamera включена, отображается экран изображения видеокмеры.
- Экран изображения видеокмеры отображается автоматически, если начать запись при отображении экрана эскизов, экрана воспроизведения или информации о ролике.
- При выборе ролика на экране эскизов отображается экран воспроизведения.
- Экран эскизов отображается при завершении или остановке воспроизведения ролика.
- Экран значков операций отображается, если коснуться ЖК-монитора в течение по крайней мере одной секунды, когда отображается экран изображения видеокмеры.
- На видеокamera отображается экран изображения видеокмеры, если коснуться любой области, отличной от значка на экране значков операций. Экран изображения видеокмеры отображается автоматически, если в течение пяти секунд на экране значков операций не выполняются какие-либо операции, связанные с многофункциональным диском управления или касанием.
- Экран изображения видеокмеры отображается автоматически, если в течение пяти секунд не используется кнопка <DISP/MODE CHK> на любом из экранов проверки режима.
- Экран не переключится на изображение видеокмеры, пока нажата кнопка <DISP/MODE CHK>.
- Изображение видеокмеры отображается на экране значков операций и на каждом экране для проверки режима.

Работа с каждым экраном

Экран изображения видеокамеры

Отображение экрана съемки.

Подробнее об экране изображения видеокамеры см. в разделе «Отображение состояния экрана» (стр. 180).

Экран пиктограмм

Можно выполнить операции воспроизведения, копирования, удаления или защиты ролика.

Подробнее об экране эскизов см. в разделе «Экран эскизов» (стр. 165).

Экран значков операций

Здесь можно выбрать файл условий съемки или воспользоваться функциями, назначенными кнопкам [USER8]–[USER12].

Подробнее об экране значков операций см. в разделе «Отображение экрана значков операций» (стр. 161).

Базовые операции меню

Параметры видеокамеры можно изменить в меню для соответствия сцене съемки или содержимого записи.

Установленные данные сохраняются в памяти видеокамеры.

- Существует два способа работы: при помощи управления многофункциональным диском управления или касанием ЖК-монитора.

Конфигурация меню

Типы меню и способ доступа к ним

Тип меню	Использование	Способ доступа
Меню	Меню имеет структуру уровней, классифицированных в соответствии с предполагаемой частотой использования и настройки.	Чтобы открыть это меню, нажмите кнопку <MENU>.

Конфигурация меню

Меню [ЗАПИСАННОЕ]	Подтверждение или удаление записываемого ролика. Это меню можно настраивать, когда отображается экран эскизов.
Меню [КАМЕРА]	Установка основных функций видеокамеры. Это меню нельзя настраивать, когда отображается экран эскизов.
Меню [Файл сцены]	Выбор параметров в соответствии с данными в файле условий съемки. В этом меню настраивается детальная регулировка качества изображения видео с видеокамеры. Кроме того, можно выполнить выбор файла условий съемки, записать данные файла условий съемки в память видеокамеры или загрузить с памяти видеокамеры. Это меню нельзя настраивать, когда отображается экран эскизов.
Меню [ЗВУК]	Выбор функции ввода/вывода аудио.
Меню [ВИДЕОВЫХ/ЖКД/ВИДОИСК.]	Позволяет задать настройки для внешнего вывода, информацию для отображения на ЖК-мониторе или видеоскателе и формат вывода.
Меню [ЗАПИСЬ]	Выбор различных элементов для функции записи.
Меню [СЕТЬ]	Выбор настроек, относящихся к функции сети.
Меню [СИСТЕМА]	Позволяет задать настройки в соответствии с форматом записи видео и аудио.
Меню [ДРУГОЕ]	Позволяет задать настройки для записи/загрузки/инициализации пользовательских файлов во внутреннюю память, а также основные настройки видеокамеры.

Отображение меню

Отображение меню и выбор устанавливаемого меню или элемента.

1 Нажмите кнопку <MENU>, когда запись не выполняется.

Отобразится меню.

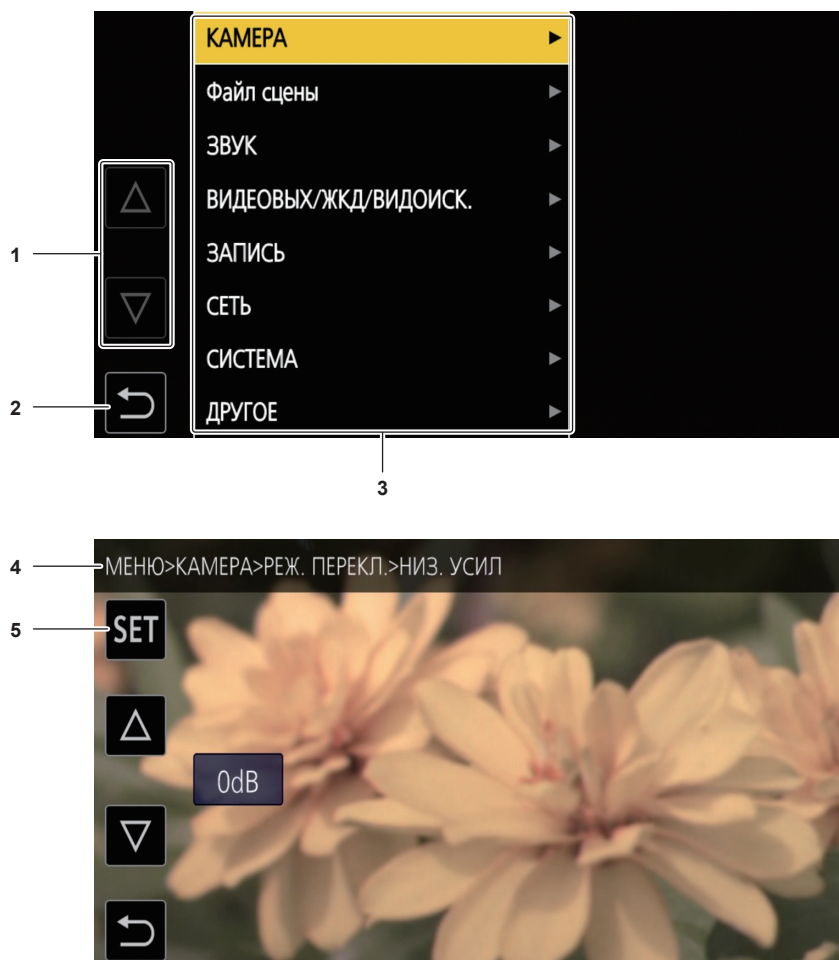

1 [Δ]/[▽]

Переключает страницу или изменяет выбранное значение.

Эти значки кнопок недоступны, если соответствующие значения невозможно изменить.

2 [←]

Возврат на один уровень выше из текущего меню.

3 Меню

Перемещение на один уровень ниже из текущего меню или на экран настройки.

4 Отображение уровня

Отображение пути в меню к текущему экрану.

5 [SET]

Подтверждение заданного значения.

ПРИМЕЧАНИЕ

- Меню с серыми символами в названии невозможно изменить.

Работа с меню

В меню можно задать различные настройки.

Существует два способа работы: при помощи управления многофункциональным диском управления или касанием ЖК-монитора.

При использовании многофункционального диска управления

Управляйте многофункциональным диском управления на видеокамере, поворачивая его в вертикальном направлении или нажимая его. Операции также можно выполнять, нажимая кнопки <◀◀>, <■>, <▶▶>, <▶/||> и <SET>.



Рис. 1



Рис. 2

1 Нажмите кнопку <MENU>, когда запись не выполняется.

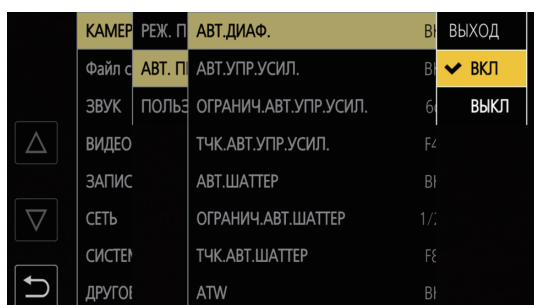
Отобразится меню.

2 Выберите необходимое меню.

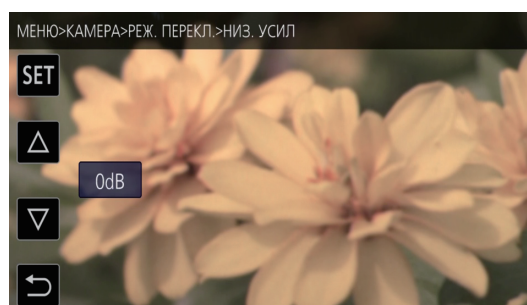
- 1) Поверните многофункциональный диск управления, чтобы переместить курсор к необходимому меню. Курсор также можно перемещать, нажимая кнопки <■> и <▶/||>.
- 2) Нажмите многофункциональный диск управления или кнопку <SET>.
 - Отобразится меню нижнего уровня.
 - В зависимости от меню отобразится запрос о подтверждении.
 - Выполните аналогичную операцию, если имеется следующий уровень.
 - В некоторых меню на экране изображения видеокамеры отображается экран установки числового значения (Рис. 2).
 - В некоторых меню отображается сообщение, если меню невозможно выбрать.
 - Нажмите кнопку <EXIT> или <◀◀>, чтобы вернуться на один уровень выше.

3 Выберите необходимый элемент.

- 1) Поверните многофункциональный диск управления, чтобы переместить курсор к необходимому элементу. Курсор также можно перемещать, нажимая кнопки <■> и <▶/||>.
- 2) Нажмите многофункциональный диск управления или кнопку <SET>. Слева от установленного элемента отобразится галочка. (Рис. 1)
 - Нажмите кнопку <EXIT> или <◀◀>, чтобы вернуться на один уровень выше.

4 Чтобы закрыть меню, нажмите кнопку <MENU>.

- В зависимости от используемого элемента вы автоматически вернетесь на предыдущий экран.

ПРИМЕЧАНИЕ

- На экране установки числового значения (Рис. 2) нажмите и поверните многофункциональный диск управления в нужном направлении, а затем зафиксируйте его, или нажмите и удерживайте кнопки <■> и <▶/||>, чтобы быстро изменить значение.

При касании ЖК-монитора

Чтобы начать работу, коснитесь ЖК-монитора.

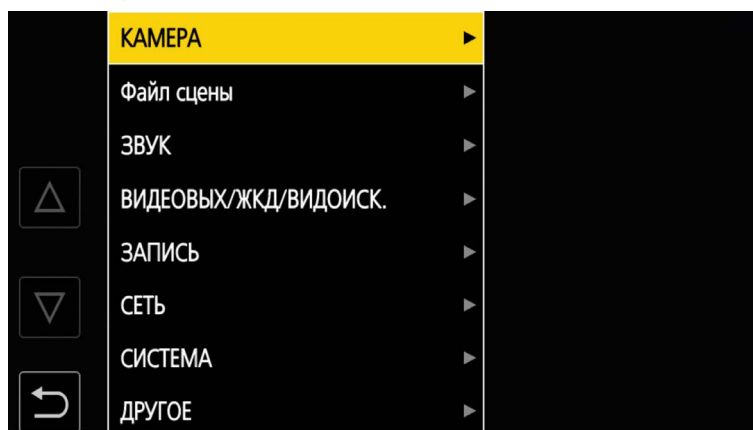
**1 Нажмите кнопку <MENU>, когда запись не выполняется.**

Отобразится меню.

2 Выберите необходимое меню.

- Коснитесь необходимого меню. Отобразится меню нижнего уровня.
- В зависимости от меню отобразится запрос о подтверждении.
- Выполните аналогичную операцию, если имеется следующий уровень.
- В некоторых меню на экране изображения видекамеры отображается экран установки числового значения. Чтобы изменить числовое значение, коснитесь [△]/[▽] и измените значение настройки.
- В некоторых меню отображается сообщение, если меню невозможно выбрать.
- Для переключения между страницами коснитесь [△]/[▽].
Значков кнопок невозможно коснуться, если страницы закончились.
- Чтобы вернуться на один уровень выше, коснитесь .

3 Выберите необходимый элемент.

- Коснитесь необходимого элемента. Слева от установленного элемента отобразится галочка.
- Чтобы вернуться на один уровень выше, коснитесь .

4 Чтобы выйти из меню, коснитесь или нажмите кнопку <MENU>.

- В зависимости от используемого элемента вы автоматически вернетесь на предыдущий экран.

Инициализация меню

Меню можно сбросить к заводским настройкам.

1 Выберите меню [ДРУГОЕ] → [ИНИЦ. МЕНЮ].

2 Выберите [ДА], когда отобразится сообщение подтверждения.

Значение параметра меню будет сброшено до заводской настройки.

Настройки меню

Меню [ЗАПИСАННОЕ]

Подтверждение или удаление записываемого ролика.

Это меню можно настраивать, когда отображается экран эскизов.

[ВОСПРОИЗВЕДЕНИЕ]

Настройка воспроизведения записанных роликов.

Для выбора ролика обычно используется пункт [ВСЕ СЛОТЫ] при переключении на экране эскизов с экрана изображения видеокамеры.

[ВЫБОР КЛИПА]

Выбор ролика, который необходимо отобразить на экране пиктограмм.

[ВСЕ СЛОТЫ]	Отображение роликов, записанных на всех картах памяти в каждом слоте карты.
[СЛОТ1]	Отображение только роликов, записанных на карте памяти в слоте карты 1.
[СЛОТ2]	Отображение только роликов, записанных на карте памяти в слоте карты 2.
[ОДИНАК. ФОРМАТ]	Отображение только роликов, которые записаны в формате системы. Тот же формат записи роликов означает, что каждый параметр ([ЧАСТОТА], [ФОРМАТ ФАЙЛА], [ФОРМАТ ЗАПИСИ] и [РАЗРЕШ. ВЫБОР. ЗВУКА]) в меню [СИСТЕМА] соответствует текущему состоянию настройки.
[ОТМЕЧЕНО]	Отображает только ролики с назначенной им меткой фрагмента.

(Заводские настройки: [ВСЕ СЛОТЫ])

[ВОЗОБН.ВОСПР.]

Выберите, начинать ли воспроизведение с места, в котором оно было прекращено.

[ВКЛ]	Воспроизведение с позиции, в которой воспроизведение было остановлено.
[ВЫКЛ]	Воспроизведение всегда начинается с начала ролика.

(Заводские настройки: [ВЫКЛ])

[КЛИП]

Ролик можно защитить или скопировать на другую карту памяти.

[ЗАЩИТИТЬ]	[ВЫБРАТЬ]	Защитите ролик, чтобы предотвратить его случайное удаление. Выберите необходимый ролик и задайте защиту.
[УДАЛИТЬ]	[ВСЕ]	Удаление всех роликов, отображаемых на экране эскизов. Ролик, который не отображается на экране эскизов, не удаляется.
	[ВЫБРАТЬ]	Выберите необходимый ролик и удалите его.
[КОПИРОВАТЬ]	[ВСЕ]	Копирование всех роликов на другую карту памяти.
	[ВЫБРАТЬ]	Выбор ролика, который необходимо скопировать, и его копирование на другую карту памяти.
[ИСПРАВЛЕНИЕ]		Позволяет восстановить ролик, для которого отображается символ NG , после неожиданного отключения питания и похожих проблем во время записи в формате P2.
[ПОВТ. СОЕД.]	[ВЫБРАТЬ]	При записи в формате P2 ролик, записанный на несколько карт microP2, может не распознаваться как непрерывный ролик и сопровождаться символом P . Позволяет восстановить данные в виде непрерывного ролика путем выбора роликов для повторного подключения.
[ИНФОРМАЦИЯ]		Отображение подробной информации о ролике.

ПРИМЕЧАНИЕ

- Ролик, записанный в формате P2, защитить невозможно.
- Ролик, записанный в формате MOV, скопировать невозможно.

[ОТОБР.]

Настройка отображения экрана эскизов.

[ДАННЫЕ]

Выбор содержимого, который необходимо отобразить в области отображения временных кодов.

[ЗАПУСК ТС]	Отображается значение временного кода в начале записи.
[НАЗВАНИЕ КЛИПА]	Отображаются имена роликов.

(Заводские настройки: [ЗАПУСК ТС])

Меню [КАМЕРА]

Установка основных функций видеокамеры.

Это меню нельзя настраивать, когда отображается экран эскизов.

[РЕЖ. ПЕРЕКЛ.]**[НИЗ. УСИЛ.]**

Установка значения усиления, которое необходимо назначить положению <L> переключателя <GAIN>. (Отрицательное значение усиления можно задать, только если в меню [СИСТЕМА] установлен параметр → [РЕЖИМ СЪЕМКИ] → [ВЫС. ЧУВСТ.])

Можно установить перечисленные ниже элементы.

- Если в меню [КАМЕРА] → [РЕЖ. ПЕРЕКЛ.] → [РЕЖИМ УСИЛ./ISO] → установлено значение [dB]
 - [-3dB]...[18dB]
 - (Заводские настройки: [0dB])
- Если в меню [КАМЕРА] → [РЕЖ. ПЕРЕКЛ.] → [РЕЖИМ УСИЛ./ISO] → установлено значение [ISO]
 - [ISO 400], [ISO 500], [ISO 640], [ISO 800], [ISO 1000], [ISO 1250], [ISO 1600], [ISO 2000], [ISO 2500], [ISO 3200], [ISO 4000], [ISO 5000], [ISO 6400], [ISO 8000], [ISO 10000], [ISO 12800]
 - (Заводские настройки: [ISO 800])

[СРЕД. УСИЛ.]

Установка значения усиления, которое необходимо назначить положению <M> переключателя <GAIN>.

Можно установить перечисленные ниже элементы.

- Если в меню [КАМЕРА] → [РЕЖ. ПЕРЕКЛ.] → [РЕЖИМ УСИЛ./ISO] → установлено значение [dB]
 - [-3dB]...[18dB]
 - (Заводские настройки: [6dB])
- Если в меню [КАМЕРА] → [РЕЖ. ПЕРЕКЛ.] → [РЕЖИМ УСИЛ./ISO] → установлено значение [ISO]
 - [ISO 400], [ISO 500], [ISO 640], [ISO 800], [ISO 1000], [ISO 1250], [ISO 1600], [ISO 2000], [ISO 2500], [ISO 3200], [ISO 4000], [ISO 5000], [ISO 6400], [ISO 8000], [ISO 10000], [ISO 12800]
 - (Заводские настройки: [ISO 1600])

[ВЫС. УСИЛ.]

Установка значения усиления, которое необходимо назначить положению <H> переключателя <GAIN>.

Можно установить перечисленные ниже элементы.

- Если в меню [КАМЕРА] → [РЕЖ. ПЕРЕКЛ.] → [РЕЖИМ УСИЛ./ISO] → установлено значение [dB]
 - [-3dB]...[18dB]
 - (Заводские настройки: [12dB])
- Если в меню [КАМЕРА] → [РЕЖ. ПЕРЕКЛ.] → [РЕЖИМ УСИЛ./ISO] → установлено значение [ISO]
 - [ISO 400], [ISO 500], [ISO 640], [ISO 800], [ISO 1000], [ISO 1250], [ISO 1600], [ISO 2000], [ISO 2500], [ISO 3200], [ISO 4000], [ISO 5000], [ISO 6400], [ISO 8000], [ISO 10000], [ISO 12800]
 - (Заводские настройки: [ISO 3200])

[СУПЕР УСИЛ.]

Установка суперусиления, которое необходимо назначить кнопке USER.

Выполняет переключение между значениями [24dB], [30dB], [36dB] и нормальным усилением в указанной последовательности при каждом нажатии кнопки USER или касании значка кнопки USER, если установлен параметр [BCE].

Можно установить перечисленные ниже элементы.

- [24dB], [30dB], [36dB], [BCE]
- (Заводские настройки: [36dB])

 ПРИМЕЧАНИЕ

- Эту настройку невозможно выбрать, если в меню [КАМЕРА] → [РЕЖ. ПЕРЕКЛ.] → [РЕЖИМ УСИЛ./ISO] установлено значение [ISO].

[РЕЖИМ УСИЛ./ISO]

Переключение между единицами измерения для значения усиления.

Можно установить перечисленные ниже элементы.

- [dB], [ISO]
- (Заводские настройки: [dB])

 ПРИМЕЧАНИЕ

- Для этой настройки фиксируется значение [dB], если в меню [СИСТЕМА] → [НАСТРОЙКА ЦВЕТА] задано значение [НОРМАЛЬН.]

[ОПТ. СТАБ. ИЗОБ.]

Включает или выключает функцию оптического стабилизатора изображения.

Если функция [ОПТ. СТАБ. ИЗОБ.] назначена кнопке USER, при каждом нажатии кнопки USER выполняется переключение между параметрами [ВКЛ]/[ВЫКЛ].

Подробнее об оптическом стабилизаторе изображения см. в разделе «Функция оптического стабилизатора изображения» (стр. 157).

[ВКЛ]	Включает функцию оптического стабилизатора изображения.
[ВЫКЛ]	Выключает функцию оптического стабилизатора изображения.

(Заводские настройки: [ВКЛ])

[ГИБР. ОПТ. СТАБ. ИЗОБ.]

Включает или выключает функцию гибридного оптического стабилизатора изображения.

Подробнее об оптическом стабилизаторе изображения см. в разделе «Функция оптического стабилизатора изображения» (стр. 157).

[ВКЛ]	Включает функцию гибридного оптического стабилизатора изображения.
[ВЫКЛ]	Выключает функцию гибридного оптического стабилизатора изображения.

(Заводские настройки: [ВКЛ])

[РЕЖ. ОПТ. СТАБ. ИЗОБ.]

Переключает режим работы функции оптического стабилизатора изображения.

Выполняет переключение между параметрами [НОРМАЛЬН.], [НАКЛОН/ПОВОРОТ] и [УСТОЙЧ.] в указанной последовательности при каждом нажатии кнопки USER, которой назначена функция [РЕЖ. ОПТ. СТАБ. ИЗОБ.], или касании значка кнопки USER.

[НОРМАЛЬН.]	Указание стандартной настройки для хорошо сбалансированной коррекции интенсивного и незначительного дрожания видеокамеры.
[НАКЛОН/ПОВОРОТ]	Указание настройки, предназначенной для съемки с частым панорамированием и наклоном видеокамеры.
[УСТОЙЧ.]	Указание настройки, предназначенной для компоновки при съемке объекта.

(Заводские настройки: [НОРМАЛЬН.])

[ATW]

Назначение функции автоматического слежения за балансом белого переключателю <WHITE BAL>.

Можно установить перечисленные ниже элементы.

- [Ach], [Vch], [ПРЕДУСТ.], [ВЫКЛ]

(Заводские настройки: [ВЫКЛ])

[СКОР. ATW]

Установка скорости управления для автоматического слежения за балансом белого.

Можно установить перечисленные ниже элементы.

- [БЫСТРО], [НОРМАЛЬН.], [МЕДЛЕННО]

(Заводские настройки: [НОРМАЛЬН.])

[ЦЕЛЬ R ATW]

Точная настройка вывода Rch для конвергенции с использованием операции автоматического слежения за балансом белого.

Можно установить перечисленные ниже элементы.

- [-10]...[10]

(Заводские настройки: [0])

[ЦЕЛЬ B ATW]

Точная настройка вывода Vch для конвергенции с использованием операции автоматического слежения за балансом белого.

Можно установить перечисленные ниже элементы.

- [-10]...[10]

(Заводские настройки: [0])

[ПРЕДУСТ. БАЛ. БЕЛ.]

Установка цветовой температуры, которую необходимо назначить положению <PRST> переключателя <WHITE BAL>.

Можно установить перечисленные ниже элементы.

- [3200K], [5600K], [ПЕРЕМ.]

(Заводские настройки: [3200K])

[ПЕРЕМ. БАЛ. БЕЛ.]

Установка значения [ПЕРЕМ.] для параметра [ПРЕДУСТ. БАЛ. БЕЛ.].

Этой настройкой также можно управлять с помощью кнопки многофункционального диска управления.

Включено, когда для параметра [ПРЕДУСТ. БАЛ. БЕЛ.] установлено значение [ПЕРЕМ.], а переключатель <WHITE BAL> находится в положении <PRST>.

Можно установить перечисленные ниже элементы.

- [2000K]...[15000K]

(Заводские настройки: [3200K])

[УПР.СКОР.МАСШТ.]

Установка скорости зума при использовании ручки зума.

Можно установить перечисленные ниже элементы.

- [1]...[99]

(Заводские настройки: [50])

[i.ZOOM]

Сохранение качества изображения при выполнении цифрового зума.

[ВКЛ]	Включение функции i.ZOOM.
[ВЫКЛ]	Выключение функции i.ZOOM.

(Заводские настройки: [ВЫКЛ])

[ПОМ. РУЧ. ФОК.]

Включение/выключение автоматической регулировки последней фокусировки во время работы в режиме ручной фокусировки.

Если основная часть изображения не в фокусе, регулировка фокусировки может быть выполнена неверно.

[ВКЛ]	Автоматическая регулировка последней фокусировки.
[ВЫКЛ]	Автоматическая регулировка последней фокусировки не выполняется.

(Заводские настройки: [ВЫКЛ])

[МАКРО]

Включение/выключение функции фокусировки для макросъемки.

Если функции назначены кнопкам USER, значения [ВКЛ]/[ВЫКЛ] можно переключать с помощью кнопок USER.

[ВКЛ]	Активация функции фокусировки для макросъемки.
[ВЫКЛ]	Выключение функции фокусировки для макросъемки.

(Заводские настройки: [ВЫКЛ])

[ШИР.ЗОН.АФ]

Регулировка ширины области, для которой включен автофокус, с учетом размера объекта.

Можно установить перечисленные ниже элементы.

- [ВКЛ], [ВЫКЛ]

(Заводские настройки: [ВЫКЛ])

[СКОР.АВТ.ДИАФР.]

Установка скорости управления для функции автоматической установки уровня чувствительности диафрагмы.

Можно установить перечисленные ниже элементы.

- [БЫСТРО], [НОРМАЛЬН.], [МЕДЛЕННО]

(Заводские настройки: [НОРМАЛЬН.])

[ОКНО АВТ.ДИАФРАГМЫ]

Выбор окна автоматического обнаружения диафрагмы.

[НОРМ.1]	Окно, отображающееся в центре экрана.
[НОРМ.2]	Окно, отображающееся в нижней части экрана.
[ЦЕНТР]	Окно, представляющее собой точку возле центра экрана.

(Заводские настройки: [НОРМ.1])

[РЕЖ ЗОНЫ]

Чтобы назначить функцию, которая выполняется в пределах этой области, коснитесь ЖК-монитора или нажмите кнопку <◀◀>, <■>, <▶▶> или <▶/■> во время съемки.

[ПОДАВЛ.]	Отключение назначения функций.
[ФОКУС]	Назначение функции автофокусировки.
[ДИАФР.]	Назначение функции автоматической диафрагмы.
[ПОЛУЧ. Y]	Назначение функции отображения значения яркости.
[ФОКУС/ДИАФР.]	Одновременное включение функций [ФОКУС] и [ДИАФР.].
[ФОКУС/ПОЛУЧ. Y]	Одновременное включение функций [ФОКУС] и [ПОЛУЧ. Y].

(Заводские настройки: [ПОДАВЛ.])

[РЕЖИМ ОБНАР. ЛИЦ/ОТСЛЕЖ.]

Переключает настройку фокуса и коррекцию экспозиции для функции обнаружения/отслеживания лиц AE&AF.

[ОБНАР.ЛИЦ/СЛЕД. AF]	После обнаружения лица это лицо отслеживается и выполняется автоматическая фокусировка.
[ОБНАР.ЛИЦ/СЛЕД. AE и AF]	После обнаружения лица это лицо отслеживается, выполняется автоматическая фокусировка и коррекция экспозиции.

(Заводские настройки: [ОБНАР.ЛИЦ/СЛЕД. AE и AF])

[ИК-ЗАП.]

Включение или выключение записи в режиме IR.

Можно установить перечисленные ниже элементы.

- [ВКЛ], [ВЫКЛ]

(Заводские настройки: [ВЫКЛ])

ПРИМЕЧАНИЕ

- Для этой настройки фиксируется значение [ВЫКЛ], если в меню [СИСТЕМА] → [НАСТРОЙКА ЦВЕТА] задано значение [V-Log].

[АВТ. ПЕРЕКЛ.]

[АВТ.ДИАФ.]

Включение или отключение автоматической регулировки диафрагмы.

[ВКЛ]	Выполнение автоматического управления диафрагмой в автоматическом режиме. Кнопка <IRIS> не работает.
-------	--

[ВЫКЛ]	Автоматическое управление диафрагмой не выполняется в автоматическом режиме. Это значение активирует управление диафрагмой, выбранное с помощью кнопки <IRIS>.
--------	--

(Заводские настройки: [ВКЛ])

[АВТ.УПР.УСИЛ.]

Настройка регулировки автоматического усиления при выборе значения [ВКЛ] для параметра [АВТ.ДИАФ.].

[ВКЛ]	Включается функция [АВТ.УПР.УСИЛ.], которая автоматически настраивает усиление видеокамеры в автоматическом режиме.
[ВЫКЛ]	Функция [АВТ.УПР.УСИЛ.], которая автоматически настраивает усиление видеокамеры в автоматическом режиме, выключается.

(Заводские настройки: [ВКЛ])

ПРИМЕЧАНИЕ

- Для этой настройки фиксируется значение [ВЫКЛ], если в меню [КАМЕРА] → [РЕЖ. ПЕРЕКЛ.] → [РЕЖИМ УСИЛ./ISO] задано значение [ISO].

[ОГРАНИЧ.АВТ.УПР.УСИЛ.]

Установка максимального значения усиления во время работы функции [АВТ.УПР.УСИЛ.].

Можно установить перечисленные ниже элементы.

- [3dB], [6dB], [12dB], [18dB]

(Заводские настройки: [6dB])

ПРИМЕЧАНИЕ

- Эту настройку невозможно выбрать, если в меню [КАМЕРА] → [РЕЖ. ПЕРЕКЛ.] → [РЕЖИМ УСИЛ./ISO] установлено значение [ISO].

[ТЧК.АВТ.УПР.УСИЛ.]

Установка значения F для передачи управления функции [АВТ.УПР.УСИЛ.] вместо автоматической диафрагмы во время работы в режиме [АВТ.УПР.УСИЛ.].

Можно установить перечисленные ниже элементы.

- [F4.0], [F5.6]

(Заводские настройки: [F4.0])

ПРИМЕЧАНИЕ

- Эту настройку невозможно выбрать, если в меню [КАМЕРА] → [РЕЖ. ПЕРЕКЛ.] → [РЕЖИМ УСИЛ./ISO] установлено значение [ISO].

[АВТ.ШАТТЕР]

Настройка регулировки автоматического затвора при выборе значения [ВКЛ] для параметра [АВТ.ДИАФ.].

[ВКЛ]	Включение функции автоматического затвора в автоматическом режиме.
[ВЫКЛ]	Выключение функции автоматического затвора в автоматическом режиме.

(Заводские настройки: [ВКЛ])

[ОГРАНИЧ.АВТ.ШАТТЕР]

Установка максимального значения затвора во время работы функции [АВТ.ШАТТЕР].

Можно установить перечисленные ниже элементы.

- [1/100], [1/120], [1/250]

(Заводские настройки: [1/250])

[ТЧК.АВТ.ШАТТЕР]

Установка значения диафрагменного числа F для передачи управления функции [АВТ.ШАТТЕР] вместо автоматической диафрагмы во время работы в режиме [АВТ.ШАТТЕР].

Можно установить перечисленные ниже элементы.

- [F8.0], [F9.6]

(Заводские настройки: [F8.0])

[АТW]

Настройка функции автоматического слежения за балансом белого.

[ВКЛ]	Активирует функцию автоматического слежения за балансом белого в автоматическом режиме. Функцию [АТW] невозможно включить или выключить с помощью переключателя <WHITE BAL> или кнопкой USER. Однако если назначить функцию [АТW LOCK] кнопке USER, то значение баланса белого можно переключать с помощью кнопки USER.
[ВЫКЛ]	Функция [АТW] не выполняется в автоматическом режиме. Выполняется функция регулировки баланса белого, выбранная с помощью переключателя <WHITE BAL>.

(Заводские настройки: [ВКЛ])

[АВТОФОКУС]

Настройка функции автофокуса.

[ВКЛ]	В автоматическом режиме включается автофокус. Переключатель <FOCUS> не работает.
-------	--

[ВЫКЛ]	Автофокус отключается в автоматическом режиме. Выполняется функция фокусировки, выбранная с помощью переключателя <FOCUS>.
--------	---

(Заводские настройки: [ВКЛ])

[ПОЛЬЗ.ПЕРЕКЛ.]

Установка функции, которая назначается кнопкам <USER 1>—<USER 7> или значкам кнопок [USER8]–[USER12].

Подробнее см. в разделе «Назначение функции кнопкам USER» (стр. 54).

Кнопкам с [USER1] по [USER12] можно назначить перечисленные ниже функции.

- [ПОДАВЛ.], [AWB], [УВЕЛ.ДИН.ДИАП.], [КОМ.ЧС.ДИАП.ВСП.], [А.ФОКУС ОДН.НАЖ.], [СУПЕР.УСИЛ.], [ЗОНА], [ЗОНА АФ], [ОБНАР.ЛИЦ], [ATW], [ATW LOCK], [ОСВЕТИТЕЛЬ], [КОНТРСВЕТ], [АВТ.УР.ДИАФ.], [ДИАФР.], [ПОЛУЧ. У], [ФОК.МАКРО], [ОПТ. СТАБ. ИЗОБ.], [РЕЖ. ОПТ. СТАБ. ИЗОБ.], [i.ZOOM], [D.ZOOM], [ИК-ЗАП.], [БЫСТ.МАСШ.], [АДАПТИВНОЕ МАТРИЦИР.], [BARS], [ФУНК. ПРЕДВ. ЗАП.], [ПЕР.ЧАСТ.КАД.], [СУПЕР МЕДЛ.], [ПРОВЕРКА ЗАПИСАННОГО], [ФОНОВАЯ ПАУЗА], [УДАЛ. ПОСЛ. КЛИП], [ВЫБОР СЛОТА], [УР. ЗВ. КАН1], [УР. ЗВ. КАН2], [РАСШИРИТЬ], [ПИКИНГ], [WFM], [ZEBRA], [УРОВЕНЬ], [ЗАД.УКАЗ.УРОВНЯ], [HDR ЖКД/ВИДОИС.], [V-Log ЖКД/ВИДОИС.], [ВИДОИС.ВКЛ/ВЫКЛ], [ДЕТ. ЖКД/ВИДОИС.], [ВЫБ.АУД.МОНИТ.], [ЗВУК. ВЫХОД], [МЕНЮ], [ЗАГР. ФАЙЛ НАСТР.], [ПОДСВЕТКА ЖКД], [РЕЖ.КАРДРИДЕРА], [НАЧ.ПОТ.ПЕРЕДАЧИ], [МАРК.СНИМ.]

[USER1]	Установка функции, которая назначается кнопке <USER 1>. (Заводские настройки: [ОПТ. СТАБ. ИЗОБ.])
[USER2]	Установка функции, которая назначается кнопке <USER 2>. (Заводские настройки: [ZEBRA])
[USER3]	Установка функции, которая назначается кнопке <USER 3>. (Заводские настройки: [WFM])
[USER4]	Установка функции, которая назначается кнопке <USER 4>. (Заводские настройки: [АВТ.УР.ДИАФ.])
[USER5]	Установка функции, которая назначается кнопке <USER 5>. (Заводские настройки: [ВЫБОР СЛОТА])
[USER6]	Установка функции, которая назначается кнопке <USER 6>. (Заводские настройки: [ДИАФР.])
[USER7]	Установка функции, которая назначается кнопке <USER 7>. (Заводские настройки: [AWB])
[USER8]	Установка функции, которая назначается значку кнопки [USER8]. (Заводские настройки: [ИК-ЗАП.])
[USER9]	Установка функции, которая назначается значку кнопки [USER9]. (Заводские настройки: [ФОК.МАКРО])
[USER10]	Установка функции, которая назначается значку кнопки [USER10]. (Заводские настройки: [ЗОНА])
[USER11]	Установка функции, которая назначается значку кнопки [USER11]. (Заводские настройки: [ATW LOCK])
[USER12]	Установка функции, которая назначается значку кнопки [USER12]. (Заводские настройки: [МЕНЮ])

Меню [Файл сцены]

Детальная настройка качества изображения видео с видеокамеры.

Это меню нельзя настраивать, когда отображается экран эскизов.

Сведения о заводских настройках см. в разделе «Значение заводской настройки для файла условий съемки» (стр. 112).

[ВЫБОР ФАЙЛА]

Выбор файла условий съемки (1–6).

Можно установить перечисленные ниже элементы.

- [F1:], [F2:FLUO.], [F3:SPARK], [F4:B.STR], [F5:CINE], [F6:HLG]

[РЕДАКТ.ИМЯ]

Изменение имени файла условий съемки, выбранного в меню файлов условий съемки (не более восьми символов).

[Загр./Сохран./ИНИЦИАЛИЗИРОВАТЬ]

Загрузка/сохранение/инициализация значений настроек файла условий съемки, назначенного текущему номеру (1–6).

[Загр.]	Выбор и загрузка файла условий съемки, сохраненного во внутренней памяти видеокамеры.
[Сохран.]	Сохранение текущего значения настройки в качестве файла условий съемки во внутренней памяти видеокамеры путем указания имени и номера файла.
[ИНИЦИАЛИЗИРОВАТЬ]	Восстановление заводских настроек файлов условий съемки (1–6).

[ПЕР.ЧАСТ.КАД.]

Установка разрешения/запрета использования переменной частоты кадров (VFR).

Можно установить перечисленные ниже элементы.

- [ВКЛ], [ВЫКЛ]

[Частота кадров]

Переключение интервала съемки и времени экспозиции, если для параметра [ПЕР.ЧАСТ.КАД.] установлено значение [ВКЛ].

Можно установить перечисленные ниже элементы.

- Если в меню [СИСТЕМА] задан параметр → [ЧАСТОТА] → [59.94Гц]
 - [60fps], [54fps], [48fps], [44fps], [40fps], [36fps], [34fps], [32fps], [30fps], [28fps], [27fps], [26fps], [25fps], [24fps], [22fps], [21fps], [20fps], [18fps], [15fps], [12fps], [9fps], [6fps], [4fps], [2fps], [1fps]
- Если в меню [СИСТЕМА] задан параметр → [ЧАСТОТА] → [50.00Гц]
 - [50fps], [48fps], [45fps], [42fps], [37fps], [34fps], [32fps], [30fps], [28fps], [27fps], [26fps], [25fps], [24fps], [23fps], [22fps], [21fps], [20fps], [18fps], [15fps], [12fps], [9fps], [6fps], [4fps], [2fps], [1fps]

[ТИП СИНХР.СКАН.]

Переключение настроек отображения SYNCHRO SCAN.

[сек.]	Отображение в единицах времени.
[град.]	Отображение в виде угла диафрагмы затвора.

[СИНХР.СКАН.]

Отображение скорости затвора SYNCHRO SCAN, которая будет использоваться при съемке видео для телевидения и т. д.

Можно установить перечисленные ниже элементы.

- Если для параметра [ТИП СИНХР.СКАН.] установлено значение [сек.], а в меню [СИСТЕМА] задан параметр → [ЧАСТОТА] → [59.94Гц]
 - Режим 59,94i/59,94р: [1/60.0] ... [1/7200]
 - Режим 29,97р: [1/30.0]...[1/7200]
 - Режим 23,98р: [1/24.0]...[1/7200]
- Если для параметра [ТИП СИНХР.СКАН.] установлено значение [сек.], а в меню [СИСТЕМА] задан параметр → [ЧАСТОТА] → [50.00Гц]
 - Режим 50i/50р: [1/50.0]...[1/7200]
 - Режим 25р: [1/25.0]...[1/7200]
- Если для параметра [ТИП СИНХР.СКАН.] установлено значение [град.]
 - [3.0d]...[360.0d]

[ГЛАВ.ДЕТАЛИ]

Установка уровня детализации всей части.

Можно установить перечисленные ниже элементы.

- [-31]...[31]

**ПРИМЕЧАНИЕ**

- Эту настройку невозможно выбрать, если в меню [СИСТЕМА] → [НАСТРОЙКА ЦВЕТА] установлено значение [V-Log].

[ШУМОПОД.ПО ДЕТ.]

Установка уровня сигнала (включая шум), при котором эффект детализации не активируется.

Можно установить перечисленные ниже элементы.

- [0]...[60]

**ПРИМЕЧАНИЕ**

- Эту настройку невозможно выбрать, если в меню [СИСТЕМА] → [НАСТРОЙКА ЦВЕТА] установлено значение [V-Log].

[ЗАД.ДЕТАЛЕЙ]

Эту настройку невозможно выбрать, если в меню [СИСТЕМА] → [НАСТРОЙКА ЦВЕТА] установлено значение [V-Log].

[DETAIL]

Установка значения [ВКЛ]/[ВЫКЛ] для функции детализации.

Можно установить перечисленные ниже элементы.

- [ВКЛ], [ВЫКЛ]

[ВЕРТ.УР.ДЕТ.]

Установка интенсивности уровня детализации по вертикали.

Можно установить перечисленные ниже элементы.

- [-7]...[7]

[ЧАСТ.ДЕТ.]

Установка толщины детали.

Можно установить перечисленные ниже элементы.

- [-7]...[7]

[ЗАВИС.УРОВНЯ]

При увеличении детализации в яркой области сигнала детализация в темных областях будет снижена.

При увеличении значения параметра [ЗАВИС.УРОВНЯ] уровень детализации в ярких областях будет снижен.

Можно установить перечисленные ниже элементы.

- [-7]...[7]

[УР.ДИАФ.КОЛ]

Установка уровня детализации в областях повышенной яркости.

Можно установить перечисленные ниже элементы.

- [0]...[5]

[УСИЛ.ДЕТ.(+)]

Установка уровня детализации в положительном направлении (увеличение яркости).

Можно установить перечисленные ниже элементы.

- [-31]...[31]

[УСИЛ.ДЕТ.(-)]

Установка уровня детализации в отрицательном направлении (увеличение яркости).

Можно установить перечисленные ниже элементы.

- [-31]...[31]

[ДЕТ.ЦВЕТ.КОЖ. А]

Выбор таблицы телесных тонов, в которой будут отображаться детали телесных тонов.

Создайте таблицу телесных тонов с помощью функции [ТАБЛ.ОБНАР]. Отображение деталей телесных тонов позволяет сглаживать телесные тоны во время съемки.

Можно использовать только параметр [ДЕТ.ЦВЕТ.КОЖ. А], или комбинацию параметров [ДЕТ.ЦВЕТ.КОЖ. А] и [ДЕТ.ЦВЕТ.КОЖ. В], или комбинацию параметров [ДЕТ.ЦВЕТ.КОЖ. А] и [ДЕТ.ЦВЕТ.КОЖ. С].

Можно установить перечисленные ниже элементы.

- [ВКЛ], [ВЫКЛ]

 ПРИМЕЧАНИЕ

- Для этой настройки фиксируется значение [ВЫКЛ], если в меню [СИСТЕМА] → [НАСТРОЙКА ЦВЕТА] задано значение [V-Log].

[ДЕТ.ЦВЕТ.КОЖ. В]

Выбор таблицы телесных тонов, в которой будут отображаться детали телесных тонов.

Создайте таблицу телесных тонов с помощью функции [ТАБЛ.ОБНАР]. Отображение деталей телесных тонов позволяет сглаживать телесные тоны во время съемки.

Можно использовать только параметр [ДЕТ.ЦВЕТ.КОЖ. В], или комбинацию параметров [ДЕТ.ЦВЕТ.КОЖ. В] и [ДЕТ.ЦВЕТ.КОЖ. А], или комбинацию параметров [ДЕТ.ЦВЕТ.КОЖ. В] и [ДЕТ.ЦВЕТ.КОЖ. С].

Можно установить перечисленные ниже элементы.

- [ВКЛ], [ВЫКЛ]

 ПРИМЕЧАНИЕ

- Для этой настройки фиксируется значение [ВЫКЛ], если в меню [СИСТЕМА] → [НАСТРОЙКА ЦВЕТА] задано значение [V-Log].

[ДЕТ.ЦВЕТ.КОЖ. С]

Выбор таблицы телесных тонов, в которой будут отображаться детали телесных тонов.

Создайте таблицу телесных тонов с помощью функции [ТАБЛ.ОБНАР]. Отображение деталей телесных тонов позволяет сглаживать телесные тоны во время съемки.

Можно использовать только параметр [ДЕТ.ЦВЕТ.КОЖ. С], или комбинацию параметров [ДЕТ.ЦВЕТ.КОЖ. С] и [ДЕТ.ЦВЕТ.КОЖ. А], или комбинацию параметров [ДЕТ.ЦВЕТ.КОЖ. С] и [ДЕТ.ЦВЕТ.КОЖ. В].

Можно установить перечисленные ниже элементы.

- [ВКЛ], [ВЫКЛ]

 ПРИМЕЧАНИЕ

- Для этой настройки фиксируется значение [ВЫКЛ], если в меню [СИСТЕМА] → [НАСТРОЙКА ЦВЕТА] задано значение [V-Log].

[ЦВЕТ КОЖИ ZEBRA]

Установите отображение области телесных тонов на экране видеосъемки с использованием зебры.

Зебра отображается, когда для этого параметра установлено значение [ВКЛ] и активирован параметр [ДЕТ.ЦВЕТ.КОЖ. А]/[ДЕТ.ЦВЕТ.КОЖ. В]/[ДЕТ.ЦВЕТ.КОЖ. С].

Зебра применяется в областях, заданных с помощью параметра [НАСТ.ДЕТ.ЦВЕТ.КОЖИ].

Можно установить перечисленные ниже элементы.

- [ВКЛ], [ВЫКЛ]

 ПРИМЕЧАНИЕ

- Для этой настройки фиксируется значение [ВЫКЛ], если в меню [СИСТЕМА] → [НАСТРОЙКА ЦВЕТА] задано значение [V-Log].

[НАСТ.ДЕТ.ЦВЕТ.КОЖИ]

Эту настройку невозможно выбрать, если в меню [СИСТЕМА] → [НАСТРОЙКА ЦВЕТА] установлено значение [V-Log].

[ТАБЛ.ОБНАР]

Выбор таблицы телесных тонов для объекта, в которой будут отображаться детали телесных тонов.

Можно установить перечисленные ниже элементы.

- [A], [B], [C]

[ЭФФ.ДЕТ.КОЖИ]

Установка эффективного уровня деталей телесных тонов.

Можно установить перечисленные ниже элементы.

- [0]...[31]

[ЦЕНТР I]

Установка местоположения центра верхней оси I (установка области, к которой применяется телесный тон).

Можно установить перечисленные ниже элементы.

- [0]...[255]

[ШИРИНА I]

Установка ширины области, в которой отображается телесный тон, для верхней оси I с фокусировкой на [ЦЕНТР I].

Можно установить перечисленные ниже элементы.

- [1]...[3]

[ШИРИНА Q]

Установка ширины области, в которой отображается телесный тон, для верхней оси Q с фокусировкой на [ЦЕНТР I].

Можно установить перечисленные ниже элементы.

- [1]...[3]

[ФАЗА Q]

Установка фазы области, к которой применяется телесный тон, относительно оси Q.

Можно установить перечисленные ниже элементы.

- [-128]...[127]

[НАСТ.УПР.УСИЛ. RB]

[ПРЕДУСТ. AWB УСИЛ. R]

Установка усиления Rch, когда переключатель <WHITE BAL> находится в положении <PRST>.

Можно установить перечисленные ниже элементы.

- [-200]...[200]

[ПРЕДУСТ. AWB УСИЛ. B]

Установка усиления Bch, когда переключатель <WHITE BAL> находится в положении <PRST>.

Можно установить перечисленные ниже элементы.

- [-200]...[200]

[AWB A УСИЛ. R]

Установка усиления Rch, когда переключатель <WHITE BAL> находится в положении <A>.

Можно установить перечисленные ниже элементы.

- [-200]...[200]

[AWB A УСИЛ. B]

Установка усиления Bch, когда переключатель <WHITE BAL> находится в положении <A>.

Можно установить перечисленные ниже элементы.

- [-200]...[200]

[AWB B УСИЛ. R]

Установка усиления Rch, когда переключатель <WHITE BAL> находится в положении .

Можно установить перечисленные ниже элементы.

- [-200]...[200]

[AWB B УСИЛ. B]

Установка усиления Bch, когда переключатель <WHITE BAL> находится в положении .

Можно установить перечисленные ниже элементы.

- [-200]...[200]

[СМЕЩ. УСИЛ. AWB A]

Установка усиления Rch и усиления Bch, когда переключатель <WHITE BAL> находится в положении <A>, а также выполняется автоматическая настройка баланса белого.

[ВКЛ]	Использование значений, установленных для параметров [AWB A УСИЛ. R] и [AWB A УСИЛ. B].
[ВЫКЛ]	Установка значения усиления Rch и усиления Bch, равного [0].

[СМЕЩ. УСИЛ. AWB B]

Установка усиления Rch и усиления Bch, когда переключатель <WHITE BAL> находится в положении , а также выполняется автоматическая настройка баланса белого.

[ВКЛ]	Использование значений, установленных для параметров [AWB В УСИЛ. R] и [AWB В УСИЛ. В].
[ВЫКЛ]	Установка значения усиления Rch и усиления Vch, равного [0].

[НАСТР. А-КАН. ТЕМП.ЦВЕТА]**[ТЕМП. ЦВЕТА]**

Отображение цветовой температуры, когда переключатель <WHITE BAL> находится в положении <A> и используется автоматический баланс белого или его предварительно заданные параметры.

Кроме того, при автоматическом балансе белого цветовую температуру можно изменить, изменив выходной баланс для Rch и Vch.

Можно установить перечисленные ниже элементы.

- [2000K]...[15000K]

[УСИЛ. R]

Отображение вывода Rch, когда переключатель <WHITE BAL> находится в положении <A> и используется автоматический баланс белого или его предварительно заданные параметры.

При автоматическом балансе белого цвет также можно изменить на оси Rch, изменив вывод Rch.

Можно установить перечисленные ниже элементы.

- [-400]...[400]

[УСИЛ. В]

Отображение вывода Vch, когда переключатель <WHITE BAL> находится в положении <A> и используется автоматический баланс белого или его предварительно заданные параметры.

При автоматическом балансе белого цвет также можно изменить на оси Vch, изменив вывод Vch.

Можно установить перечисленные ниже элементы.

- [-400]...[400]

[ОСЬ G]

Отображение вывода оси G, когда переключатель <WHITE BAL> находится в положении <A> и используется автоматический баланс белого или его предварительно заданные параметры.

При автоматическом балансе белого цвет также можно изменить на оси G, изменив вывод Rch и Vch.

Можно установить перечисленные ниже элементы.

- [-400]...[400]

[НАСТР. В-КАН. ТЕМП.ЦВЕТА]**[ТЕМП. ЦВЕТА]**

Отображение цветовой температуры, когда переключатель <WHITE BAL> находится в положении и используется автоматический баланс белого или его предварительно заданные параметры.

Кроме того, при автоматическом балансе белого цветовую температуру можно изменить, изменив выходной баланс для Rch и Vch.

Можно установить перечисленные ниже элементы.

- [2000K]...[15000K]

[УСИЛ. R]

Отображение вывода Rch, когда переключатель <WHITE BAL> находится в положении и используется автоматический баланс белого или его предварительно заданные параметры.

При автоматическом балансе белого цвет также можно изменить на оси Rch, изменив вывод Rch.

Можно установить перечисленные ниже элементы.

- [-400]...[400]

[УСИЛ. В]

Отображение вывода Vch, когда переключатель <WHITE BAL> находится в положении и используется автоматический баланс белого или его предварительно заданные параметры.

При автоматическом балансе белого цвет также можно изменить на оси Vch, изменив вывод Vch.

Можно установить перечисленные ниже элементы.

- [-400]...[400]

[ОСЬ G]

Отображение вывода оси G, когда переключатель <WHITE BAL> находится в положении и используется автоматический баланс белого или его предварительно заданные параметры.

При автоматическом балансе белого цвет также можно изменить на оси G, изменив вывод Rch и Vch.

Можно установить перечисленные ниже элементы.

- [-400]...[400]

[УР.ЦВЕТНОСТИ]

Установка уровня сигнала цветности для сигналов P_R и P_B .

Можно установить перечисленные ниже элементы.

- [-99%]...[99%], [ВЫКЛ]

ПРИМЕЧАНИЕ

- Эту настройку невозможно выбрать, если в меню [СИСТЕМА] → [НАСТРОЙКА ЦВЕТА] установлено значение [V-Log].

[ФАЗА ЦВЕТНОСТИ]

Тонкая настройка фазы цветности сигналов P_R и P_B .

Можно установить перечисленные ниже элементы.

- [-31]...[31]

ПРИМЕЧАНИЕ

- Эту настройку невозможно выбрать, если в меню [СИСТЕМА] → [НАСТРОЙКА ЦВЕТА] установлено значение [V-Log].

[МАТРИЦА]

Эту настройку невозможно выбрать, если в меню [СИСТЕМА] → [НАСТРОЙКА ЦВЕТА] установлено значение [V-Log].

[ТИП МАТРИЦИРОВАНИЯ]

Выбор цветовой матрицы для отображения цвета при съемке.

[НОРМ.1]	Отображение цветов, подходящих для съемки на улице или при использовании галогенных ламп.
[НОРМ.2]	Отображение более ярких цветов, чем в режиме [НОРМ.1].
[ФЛУОРО.]	Отображение цветов, подходящих для съемки в помещениях с флуоресцентными источниками света.
[КИНЕМАТ.]	Отображение цветов, подходящих для съемки видео для использования в кинематографии.

[АДАПТИВНОЕ МАТРИЦИР.]

Включает или выключает функцию управления линейной матрицей в зависимости от условий съемки.

Если функция [АДАПТИВНОЕ МАТРИЦИР.] назначена кнопке USER, при каждом нажатии кнопки USER выполняется переключение между настройками [ВКЛ]/[ВЫКЛ].

Можно установить перечисленные ниже элементы.

- [ВКЛ], [ВЫКЛ]

[НАСТР.МАТРИЦЫ]

Эту настройку невозможно выбрать, если в меню [СИСТЕМА] → [НАСТРОЙКА ЦВЕТА] установлено значение [V-Log].

[R-G]

Регулировка линейной матрицы. (Красный - зеленый)

Можно установить перечисленные ниже элементы.

- [-63]...[63]

[R-B]

Регулировка линейной матрицы. (Красный - синий)

Можно установить перечисленные ниже элементы.

- [-63]...[63]

[G-R]

Регулировка линейной матрицы. (Зеленый - красный)

Можно установить перечисленные ниже элементы.

- [-63]...[63]

[G-B]

Регулировка линейной матрицы. (Зеленый - синий)

Можно установить перечисленные ниже элементы.

- [-63]...[63]

[B-R]

Регулировка линейной матрицы. (Синий - красный)

Можно установить перечисленные ниже элементы.

- [-63]...[63]

[B-G]

Регулировка линейной матрицы. (Синий - зеленый)

Можно установить перечисленные ниже элементы.

- [-63]...[63]

[КОРРЕКЦИЯ ЦВЕТА]

Эту настройку невозможно выбрать, если в меню [СИСТЕМА] → [НАСТРОЙКА ЦВЕТА] установлено значение [V-Log].

[R] ([ЦВЕТ])

Корректировка насыщенности красного цвета.

Можно установить перечисленные ниже элементы.

- [-63]...[63]

[R] ([ФАЗА])

Корректировка оттенков красного.

Можно установить перечисленные ниже элементы.

- [-63]...[63]

[R-R-Mg] ([ЦВЕТ])

Корректировка насыщения цветов между красным и «цветами между красным и пурпурным».

Можно установить перечисленные ниже элементы.

- [-63]...[63]

[R-R-Mg] ([ФАЗА])

Корректировка оттенков между красным и «цветами между красным и пурпурным».

Можно установить перечисленные ниже элементы.

- [-63]...[63]

[R-Mg] ([ЦВЕТ])

Корректировка насыщения цветов между красным и пурпурным.

Можно установить перечисленные ниже элементы.

- [-63]...[63]

[R-Mg] ([ФАЗА])

Корректировка оттенков между красным и пурпурным.

Можно установить перечисленные ниже элементы.

- [-63]...[63]

[Mg] ([ЦВЕТ])

Корректировка насыщения пурпурного цвета.

Можно установить перечисленные ниже элементы.

- [-63]...[63]

[Mg] ([ФАЗА])

Корректировка оттенков пурпурного.

Можно установить перечисленные ниже элементы.

- [-63]...[63]

[Mg-B] ([ЦВЕТ])

Корректировка насыщения цветов между пурпурным и синим.

Можно установить перечисленные ниже элементы.

- [-63]...[63]

[Mg-B] ([ФАЗА])

Корректировка оттенков между пурпурным и синим.

Можно установить перечисленные ниже элементы.

- [-63]...[63]

[B] ([ЦВЕТ])

Корректировка насыщения синего цвета.

Можно установить перечисленные ниже элементы.

- [-63]...[63]

[B] ([ФАЗА])

Корректировка оттенков синего.

Можно установить перечисленные ниже элементы.

- [-63]...[63]

[B-Cy] ([ЦВЕТ])

Корректировка насыщения цветов между синим и бирюзовым.

Можно установить перечисленные ниже элементы.

- [-63]...[63]

[B-Cy] ([ФАЗА])

Корректировка оттенков между синим и бирюзовым.

Можно установить перечисленные ниже элементы.

- [-63]...[63]

[Cy] ([ЦВЕТ])

Корректировка насыщения бирюзового цвета.

Можно установить перечисленные ниже элементы.

- [-63]...[63]

[Cy] ([ФАЗА])

Корректировка оттенков бирюзового цвета.

Можно установить перечисленные ниже элементы.

- [-63]...[63]

[Cy-G] ([ЦВЕТ])

Корректировка насыщенности цветов между бирюзовым и зеленым.

Можно установить перечисленные ниже элементы.

- [-63]...[63]

[Cy-G] ([ФАЗА])

Корректировка оттенков между бирюзовым и зеленым.

Можно установить перечисленные ниже элементы.

- [-63]...[63]

[G] ([ЦВЕТ])

Корректировка насыщенности зеленого цвета.

Можно установить перечисленные ниже элементы.

- [-63]...[63]

[G] ([ФАЗА])

Корректировка оттенков зеленого.

Можно установить перечисленные ниже элементы.

- [-63]...[63]

[G-YI] ([ЦВЕТ])

Корректировка насыщенности цветов между зеленым и желтым.

Можно установить перечисленные ниже элементы.

- [-63]...[63]

[G-YI] ([ФАЗА])

Корректировка оттенков между зеленым и желтым.

Можно установить перечисленные ниже элементы.

- [-63]...[63]

[G-YI-YI] ([ЦВЕТ])

Корректировка насыщенности цветов между «цветами между зеленым и желтым» и желтым.

Можно установить перечисленные ниже элементы.

- [-63]...[63]

[G-YI-YI] ([ФАЗА])

Корректировка оттенков между «цветами между зеленым и желтым» и желтым.

Можно установить перечисленные ниже элементы.

- [-63]...[63]

[YI] ([ЦВЕТ])

Корректировка насыщенности желтого цвета.

Можно установить перечисленные ниже элементы.

- [-63]...[63]

[YI] ([ФАЗА])

Корректировка оттенков желтого.

Можно установить перечисленные ниже элементы.

- [-63]...[63]

[YI-YI-R] ([ЦВЕТ])

Корректировка насыщенности цветов между желтым и «цветами между желтым и красным».

Можно установить перечисленные ниже элементы.

- [-63]...[63]

[YI-YI-R] ([ФАЗА])

Корректировка оттенков между желтым и «цветами между желтым и красным».

Можно установить перечисленные ниже элементы.

- [-63]...[63]

[YI-R] ([ЦВЕТ])

Корректировка насыщенности цветов между желтым и красным.

Можно установить перечисленные ниже элементы.

- [-63]...[63]

[YI-R] ([ФАЗА])

Корректировка оттенков между желтым и красным.

Можно установить перечисленные ниже элементы.

- [-63]...[63]

[YI-R-R] ([ЦВЕТ])

Корректировка насыщения цветов между «цветами между желтым и красным» и красным.

Можно установить перечисленные ниже элементы.

- [-63]...[63]

[YI-R-R] ([ФАЗА])

Корректировка оттенков между «цветами между желтым и красным» и красным.

Можно установить перечисленные ниже элементы.

- [-63]...[63]

[ОПОРНЫЙ УРОВЕНЬ]

Установка основного уровня.

Можно установить перечисленные ниже элементы.

- [-200]...[200]

 ПРИМЕЧАНИЕ

- Эту настройку невозможно выбрать, если в меню [СИСТЕМА] → [НАСТРОЙКА ЦВЕТА] установлено значение [V-Log].

[НАСТР.УПР.ЧЕРНЫМ RGB]

Эту настройку невозможно выбрать, если в меню [СИСТЕМА] → [НАСТРОЙКА ЦВЕТА] установлено значение [V-Log].

[УРОВЕНЬ R]

Установка уровня гашения Rch.

Можно установить перечисленные ниже элементы.

- [-100]...[100]

[УРОВЕНЬ G]

Установка уровня гашения Gch.

Можно установить перечисленные ниже элементы.

- [-100]...[100]

[УРОВЕНЬ B]

Установка уровня гашения Bch.

Можно установить перечисленные ниже элементы.

- [-100]...[100]

[СМЕЩЕНИЕ УРОВНЯ]

Установка уровней гашения Rch, Gch и Bch после автоматической настройки баланса черного.

[ВКЛ]	Использование значений, установленных для параметров [УРОВЕНЬ R], [УРОВЕНЬ G] и [УРОВЕНЬ B].
[ВЫКЛ]	Установка в качестве уровня гашения Rch, Gch и Bch значения [0].

[ВЫБ. РЕЖИМА ГАММЫ]

Выбор режима гаммы.

[ВЫС.ЧЕТКОСТЬ]	Установка характеристик гаммы для формата HD (High Definition).
[СТД.ЧЕТКОСТЬ]	Повышенное усиление в темных областях по сравнению с настройками гаммы для формата HD.
[ПЛЕНКА1]	Установка характеристик, позволяющих увеличить яркость по сравнению с гаммой HD.
[ПЛЕНКА2]	Установка характеристик, позволяющих увеличить яркость по сравнению с параметром [ПЛЕНКА1].
[ПЛЕНКА3]	Установка характеристик, позволяющих увеличить яркость по сравнению с параметром [ПЛЕНКА2].
[ЗАП.ПЛЕНКА]	Установка характеристик кинематографической гаммы для киноплетки.
[ЗАП.ВИДЕО]	Установка характеристик кинематографической гаммы для видео.
[HLG]	Установка характеристик гамма-кривой гибридной диаграммы (HLG).

 ПРИМЕЧАНИЕ

- Эту настройку невозможно выбрать, если в меню [СИСТЕМА] → [НАСТРОЙКА ЦВЕТА] установлено значение [V-Log].

[НАСТР. ГАММЫ]

Эту настройку невозможно выбрать, если в меню [СИСТЕМА] → [НАСТРОЙКА ЦВЕТА] установлено значение [V-Log].

[ГЛАВН. ГАММА]

Установка основной гамма-характеристики с шагом настройки 0,01.

Можно установить перечисленные ниже элементы.

- [0.30]...[0.75]

[ДИН.УР. ЗАП.ПЛЕНКА]

При установке значения [ЗАП.ПЛЕНКА] для параметра [ВЫБ. РЕЖИМА ГАММЫ] будет использоваться динамический диапазон.

При установке значения, отличного от [ЗАП.ПЛЕНКА], настройки не будут изменены.

Можно установить перечисленные ниже элементы.

- [200%] ... [600%] (с шагом 100%)

[УР.РАСТ.ЧЕРН. ЗАП.ПЛЕНКА]

При установке значения [ЗАП.ПЛЕНКА] для параметра [ВЫБ. РЕЖИМА ГАММЫ] будет использоваться растяжение черного.

При установке значения, отличного от [ЗАП.ПЛЕНКА], настройки не будут изменены.

Можно установить перечисленные ниже элементы.

- [0%]...[30%]

[УКЛОН КОЛЕНА ЗАП.ВИДЕО]

При установке значения [ЗАП.ВИДЕО] для параметра [ВЫБ. РЕЖИМА ГАММЫ] будет использоваться уклон перегиба.

При установке значения, отличного от [ЗАП.ВИДЕО], настройки не будут изменены.

Можно установить перечисленные ниже элементы.

- [150%] ... [500%] (с шагом 50%)

[ТОЧКА КОЛЕНА ЗАП.ВИДЕО]

При установке значения [ЗАП.ВИДЕО] для параметра [ВЫБ. РЕЖИМА ГАММЫ] будет установлена точка перегиба.

При установке значения, отличного от [ЗАП.ВИДЕО], настройки не будут изменены.

Можно установить перечисленные ниже элементы.

- [30%]...[107%]

[ГАММА ЧЕРН.]

Установка гамма-кривых для темных областей.

[-8]...[-1]	Сжатие темной области.
[0]	Стандартное состояние.
[1]...[8]	Расширение темных областей.

[ДИАП. ГАММЫ ЧЕРН.]

Установка максимального уровня сжатия/расширения.

[1]	Около 20%
[2]	Около 30%
[3]	Около 40%

[НАСТР. КОЛЕНА]

Эту настройку невозможно выбрать, если в меню [СИСТЕМА] → [НАСТРОЙКА ЦВЕТА] установлено значение [V-Log].

[РЕЖИМ КОЛЕНА]

Установка режима функционирования излома.

Можно установить перечисленные ниже элементы.

- [АВТО], [РУЧНАЯ], [ВЫКЛ]

[АВТ.РЕАК.КОЛЕНА]

Установка скорости отклика автоматического перегиба. Чем меньше значение параметра, тем выше скорость отклика.

Можно установить перечисленные ниже элементы.

- [1]...[8]

[ТОЧКА КОЛЕНА]

Установка положения точки перегиба с шагом 0,5%.

Можно установить перечисленные ниже элементы.

- [70.0%]...[107.0%]

[УКЛОН КОЛЕНА]

Установка угла перегиба.

Можно установить перечисленные ниже элементы.

- [0]...[99]

[ПЕРЕКЛ.КОЛЕНА HLG]

Включение/выключение функции перегиба для параметра HLG.

Можно установить перечисленные ниже элементы.

- [ВКЛ], [ВЫКЛ]

[ТОЧКА КОЛЕНА HLG]

Установка положения точки перегиба для параметра HLG.

Можно установить перечисленные ниже элементы.

- [55]...[100]

[УКЛОН КОЛЕНА HLG]

Установка угла перегиба для параметра HLG.

Можно установить перечисленные ниже элементы.

- [0]...[100]

[НАСТР. ОБРЕЗ. БЕЛОГО]

Эту настройку невозможно выбрать, если в меню [СИСТЕМА] → [НАСТРОЙКА ЦВЕТА] установлено значение [V-Log].

[ОБРЕЗАТЬ БЕЛЫЙ]

Включение/выключение функции ограничения уровня белого: [ВКЛ]/[ВЫКЛ]. Если для этой функции задано значение [ВКЛ], активируется настройка [УР. ОБРЕЗ. БЕЛОГО].

Можно установить перечисленные ниже элементы.

- [ВКЛ], [ВЫКЛ]

[УР. ОБРЕЗ. БЕЛОГО]

Установка уровня ограничения белого.

Можно установить перечисленные ниже элементы.

- [90%]...[109%]

[УВЕЛ.ДИН.ДИАП.]

Включение/выключение функции расширения динамического диапазона.

Если функции назначены кнопкам USER, значения [ВКЛ]/[ВЫКЛ] можно переключать с помощью кнопок USER.

Можно установить перечисленные ниже элементы.

- [ВКЛ], [ВЫКЛ]

 ПРИМЕЧАНИЕ

- Для этой настройки фиксируется значение [ВЫКЛ], если в меню [СИСТЕМА] → [НАСТРОЙКА ЦВЕТА] задано значение [V-Log].

[ГЛУБ.ЭФФ. УВЕЛ.ДИН.ДИАП.]

Устанавливает уровень сжатия областей с высокой яркостью для функции расширения динамического диапазона.

При сжатии уровней видеосигнала в областях с высокой яркостью, которые в стандартном режиме съемки могут быть утеряны, будет расширен динамический диапазон.

Можно установить перечисленные ниже элементы.

- [1]...[3]

 ПРИМЕЧАНИЕ

- Эту настройку невозможно выбрать, если в меню [СИСТЕМА] → [НАСТРОЙКА ЦВЕТА] установлено значение [V-Log].

[ДИНАМ.ШУМОПОД.]

Регулирует эффект уменьшения шумов путем изменения соответствующей настройки.

Можно установить перечисленные ниже элементы.

- [ВЫКЛ], [1], [2]

[АВТ.УР.ДИАФ.]

Включает или выключает функцию автоматической установки уровня чувствительности диафрагмы.

Если функции назначены кнопкам USER, значения [ВКЛ]/[ВЫКЛ] можно переключать с помощью кнопок USER.

Можно установить перечисленные ниже элементы.

- [ВКЛ], [ВЫКЛ]

[ЭФФЕКТ АВТ. ДИАФРАГМЫ]

Регулировка яркости в режиме автоматической настройки диафрагмы.

Увеличьте значение, чтобы увеличить яркость, или уменьшите значение, чтобы затемнить конвергенцию при автоматической настройке диафрагмы.

Можно установить перечисленные ниже элементы.

- [-50]...[50]

Меню [ЗВУК]

Выбор функции ввода/вывода аудио.

[НАСТР.ВХОДА]**[ВХОД 1 УРОВЕНЬ МИКРОФОНА]**

Настраивает уровень входного сигнала для внешнего микрофона, подключенного к разъему <AUDIO INPUT 1>. Активируется, если подключен внешний микрофон, а переключатель <INPUT1> установлен в положение <MIC> или <+48V>.

Можно установить перечисленные ниже элементы.

- [-40dB], [-50dB], [-60dB]

(Заводские настройки: [-50dB])

[ВХОД 2 УРОВЕНЬ МИКРОФОНА]

Настраивает уровень входного сигнала для внешнего микрофона, подключенного к разъему <AUDIO INPUT 2>. Активируется, если подключен внешний микрофон, а переключатель <INPUT2> установлен в положение <MIC> или <+48V>.

Можно установить перечисленные ниже элементы.

- [-40dB], [-50dB], [-60dB]

(Заводские настройки: [-50dB])

[ВХОД 1 ЛИНЕЙНЫЙ УРОВЕНЬ]

Устанавливает уровень аудиовхода для аудиоустройства, подключенного к разъему <AUDIO INPUT 1>. Активируется, если подключено аудиоустройство, а переключатель <INPUT1> установлен в положение <LINE>.

Можно установить перечисленные ниже элементы.

- [4dB], [0dB]

(Заводские настройки: [0dB])

[ВХОД 2 ЛИНЕЙНЫЙ УРОВЕНЬ]

Устанавливает уровень аудиовхода для аудиоустройства, подключенного к разъему <AUDIO INPUT 2>. Активируется, если подключено аудиоустройство, а переключатель <INPUT2> установлен в положение <LINE>.

Можно установить перечисленные ниже элементы.

- [4dB], [0dB]

(Заводские настройки: [0dB])

[НАСТР.КАН.ЗАП.]**[УР. КАН1]**

Установка автоматического или ручного метода регулировки уровня записи для аудиоканала 1.

Если функция [УР. ЗВ. КАН1] назначена кнопке USER, при каждом нажатии кнопки USER выполняется переключение между настройками [АВТО]/[РУЧНАЯ].

Можно установить перечисленные ниже элементы.

- [АВТО], [РУЧНАЯ]

(Заводские настройки: [АВТО])

[УР. КАН2]

Установка автоматического или ручного метода регулировки уровня записи для аудиоканала 2.

Если функция [УР. ЗВ. КАН2] назначена кнопке USER, при каждом нажатии кнопки USER выполняется переключение между настройками [АВТО]/[РУЧНАЯ].

Можно установить перечисленные ниже элементы.

- [АВТО], [РУЧНАЯ]

(Заводские настройки: [АВТО])

[УР. КАН3]

Установка автоматического или ручного метода регулировки уровня записи для аудиоканала 3.

Можно установить перечисленные ниже элементы.

- [АВТО], [РУЧНАЯ]

(Заводские настройки: [АВТО])

[УР. КАН4]

Установка автоматического или ручного метода регулировки уровня записи для аудиоканала 4.

Можно установить перечисленные ниже элементы.

- [АВТО], [РУЧНАЯ]

(Заводские настройки: [АВТО])

[УПР. УР. КАН3]

Уровень записи можно настроить вручную, если для параметра [УР. КАН3], отвечающего за регулировку уровня записи для аудиоканала 3, установлено значение [РУЧНАЯ].

Можно установить перечисленные ниже элементы.

- [0]...[100]

(Заводские настройки: [70])

[УПР. УР. КАН4]

Уровень записи можно настроить вручную, если для параметра [УР. КАН4], отвечающего за регулировку уровня записи для аудиоканала 4, установлено значение [РУЧНАЯ].

Можно установить перечисленные ниже элементы.

- [0]...[100]

(Заводские настройки: [70])

[ФИЛЬТР ВЕРХ.ЧАСТ.МИК.КАН1]

Включение или отключение ФВЧ для аудиоканала 1.

Можно установить перечисленные ниже элементы.

- [ВКЛ], [ВЫКЛ]

(Заводские настройки: [ВЫКЛ])

[ФИЛЬТР ВЕРХ.ЧАСТ.МИК.КАН2]

Включение или отключение ФВЧ для аудиоканала 2.

Можно установить перечисленные ниже элементы.

- [ВКЛ], [ВЫКЛ]

(Заводские настройки: [ВЫКЛ])

[ФИЛЬТР ВЕРХ.ЧАСТ.МИК.КАН3]

Включение или отключение ФВЧ для аудиоканала 3.

Можно установить перечисленные ниже элементы.

- [ВКЛ], [ВЫКЛ]

(Заводские настройки: [ВЫКЛ])

[ФИЛЬТР ВЕРХ.ЧАСТ.МИК.КАН4]

Включение или отключение ФВЧ для аудиоканала 4.

Можно установить перечисленные ниже элементы.

- [ВКЛ], [ВЫКЛ]

(Заводские настройки: [ВЫКЛ])

[ОГРАНИЧИТЕЛЬ КАН1]

Включение/выключение ограничителя при ручной регулировке уровня аудиовхода для аудиоканала 1.

Можно установить перечисленные ниже элементы.

- [ВКЛ], [ВЫКЛ]

(Заводские настройки: [ВЫКЛ])

[ОГРАНИЧИТЕЛЬ КАН2]

Включение/выключение ограничителя при ручной регулировке уровня аудиовхода для аудиоканала 2.

Можно установить перечисленные ниже элементы.

- [ВКЛ], [ВЫКЛ]

(Заводские настройки: [ВЫКЛ])

[ОГРАНИЧИТЕЛЬ КАН3]

Включение/выключение ограничителя при ручной регулировке уровня аудиовхода для аудиоканала 3.

Можно установить перечисленные ниже элементы.

- [ВКЛ], [ВЫКЛ]

(Заводские настройки: [ВЫКЛ])

[ОГРАНИЧИТЕЛЬ КАН4]

Включение/выключение ограничителя при ручной регулировке уровня аудиовхода для аудиоканала 4.

Можно установить перечисленные ниже элементы.

- [ВКЛ], [ВЫКЛ]

(Заводские настройки: [ВЫКЛ])

[ЗАПАС МОЩНОСТИ]

Выбор запаса по диапазону (стандартный уровень).

Можно установить перечисленные ниже элементы.

- [12dB], [18dB], [20dB]

(Заводские настройки: [18dB])

[НАСТРОЙКИ ВЫВОДА]

[ЗВУК. ВЫХОД]

Установка аудиоканала и формата вывода с разъема <AV OUT>, разъема головной гарнитуры и встроенного динамика.

Если функция [ЗВУК. ВЫХОД] назначена кнопке USER, при каждом нажатии кнопки USER выполняется переключение между настройками.

При установленном значении [СН1]/[СН2]/[СТЕРЕО КАН1/2]/[МИКС КАН1/2] по порядку выполняется переключение между [СН1], [СН2], [СТЕРЕО КАН1/2] и [МИКС КАН1/2]. При установленном значении [СН3]/[СН4]/[СТЕРЕО КАН3/4]/[МИКС КАН3/4] по порядку выполняется переключение между [СН3], [СН4], [СТЕРЕО КАН3/4] и [МИКС КАН3/4].

[СН1]	Вывод монофонического сигнала для аудиоканала 1.
[СН2]	Вывод монофонического сигнала для аудиоканала 2.

Глава 4 Эксплуатация — Настройки меню

[СТЕРЕО КАН1/2]	Вывод стереофонических сигналов для аудиоканалов 1 и 2. Вывод монофонического сигнала из встроенного динамика.
[МИКС КАН1/2]	Смешивание сигналов с аудиоканалов 1 и 2, а также их вывод в качестве монофонических.
[СН3]	Вывод монофонического сигнала для аудиоканала 3. Если для параметра [ФОРМАТ ФАЙЛА] установлено значение [AVCHD], устройство будет работать в режиме [СН1].
[СН4]	Вывод монофонического сигнала для аудиоканала 4. Если для параметра [ФОРМАТ ФАЙЛА] установлено значение [AVCHD], устройство будет работать в режиме [СН2].
[СТЕРЕО КАН3/4]	Вывод стереофонических сигналов для аудиоканалов 3 и 4. Вывод монофонического сигнала из встроенного динамика. Если для параметра [ФОРМАТ ФАЙЛА] установлено значение [AVCHD], устройство будет работать в режиме [СТЕРЕО КАН1/2].
[МИКС КАН3/4]	Смешивание сигналов с аудиоканалов 3 и 4, а также их вывод в качестве монофонических. Если для параметра [ФОРМАТ ФАЙЛА] установлено значение [AVCHD], устройство будет работать в режиме [МИКС КАН1/2].

(Заводские настройки: [СТЕРЕО КАН1/2])

[ВЫХ.КАН. HDMI]

Выбор аудиоканала, который выводится через разъем <HDMI>.

[КАН1/2]	Вывод стереофонических сигналов для аудиоканалов 1 и 2.
[КАН3/4]	Вывод стереофонических сигналов для аудиоканалов 3 и 4.
[КАН1/2/3/4]	Вывод аудиосигналов аудиоканалов 1–4 как 4 каналов.

(Заводские настройки: [КАН1/2])

ПРИМЕЧАНИЕ

• Для этой настройки фиксируется значение [КАН1/2], если в меню [СИСТЕМА] → [ФОРМАТ ФАЙЛА] задано значение [AVCHD].

[ТРЕВОГА]

[БАТАРЕЯ РАЗРЯЖЕНА]

Установка вывода оповещения при низком заряде батареи.

Можно установить перечисленные ниже элементы.

- [ВЫСОК.], [СРЕД.], [НИЗК.], [ВЫКЛ]

(Заводские настройки: [ВЫКЛ])

[НОСИТЕЛЬ ЗАПОЛНЕН]

Установка вывода оповещения, если на карте памяти осталось мало свободного места.

Можно установить перечисленные ниже элементы.

- [ВЫСОК.], [СРЕД.], [НИЗК.], [ВЫКЛ]

(Заводские настройки: [ВЫКЛ])

[ПРЕДУПРЕЖДЕНИЕ]

Установка вывода оповещения при системной ошибке или предупреждении.

Можно установить перечисленные ниже элементы.

- [ВЫСОК.], [СРЕД.], [НИЗК.], [ВЫКЛ]

(Заводские настройки: [ВЫКЛ])

Меню [ВИДЕОВЫХ/ЖКД/ВИДОИСК.]

Позволяет задать настройки для внешнего вывода, информацию для отображения на ЖК-мониторе или видеоискателе и формат вывода.

[ВЫБОР ВИДЕОВЫХ.]

Переключение внешнего выхода для аудиофайла.

[SDI+HDMI]	Аудиофайл выводится через разъемы <SDI OUT> и <HDMI>.
[AV+HDMI]	Аудиофайл выводится через разъемы <AV OUT> и <HDMI>.

(Заводские настройки: [SDI+HDMI])

[ВЫХОД SDI]

[ПЕРЕКЛ. ВЫВОДА]

Включение/выключение вывода с разъема <SDI OUT>.

[ВКЛ]	Вывод видео.
[ВЫКЛ]	Видео не выводится.

(Заводские настройки: [ВКЛ])

[ФОРМАТ ВЫВОДА]

Выбор сигнала, который выводится через разъем <SDI OUT>. Доступность элементов для выбора зависит от настройки в меню [СИСТЕМА] → [ЧАСТОТА]/[ФОРМАТ ФАЙЛА]/[ФОРМАТ ЗАПИСИ].

[1920×1080p]	Вывод в качестве 1920×1080p.
--------------	------------------------------

[1920×1080i]	Вывод в качестве 1920×1080i.
[1920×1080PsF]	Вывод в качестве 1920×1080PsF.
[1280×720p]	Вывод в качестве 1280×720p.
[720×480i]	Вывод в качестве 720×480i.
[720×576i]	Вывод в качестве 720×576i.

(Заводские настройки: [1920×1080i])

 **ПРИМЕЧАНИЕ**

- Доступные для установки комбинации см. в разделе «Формат данных, которые можно вывести с разъема <SDI OUT>» (стр. 178).

[ВЫВОД 3G-SDI]

Установка формата сигнала 3G SDI, который выводится с разъема <SDI OUT>. Можно задать при выводе сигнала 3G SDI.

[УРОВЕНЬ A]	Выбор метода LEVEL-A.
[УРОВЕНЬ B]	Выбор метода LEVEL-B DL.

(Заводские настройки: [УРОВЕНЬ B])

[SD-SDI EDH]

Установка наложения EDH, если выход из разъема <SDI OUT> соответствует сигналу SD (480i и 576i).

[ВКЛ]	Наложение выполняется.
[ВЫКЛ]	Наложение не выполняется.

(Заводские настройки: [ВКЛ])

[УДАЛ. ЗАП. SDI]

Настройка необходимости управления операцией записи на внешнем устройстве, подключенном к разъему <SDI OUT> (например, устройстве для записи).

[ВКЛ]	Управление записью с внешнего устройства.
[ВЫКЛ]	Управление записью с внешнего устройства не выполняется.

(Заводские настройки: [ВЫКЛ])

 **ПРИМЕЧАНИЕ**

- Эту настройку невозможно выбрать, если в меню [ЗАПИСЬ] → [ФУНКЦИЯ ЗАП.] → [РЕЖИМ ЗАП.] установлено значение [ИНТЕРВАЛЬНАЯ].

[СИМВОЛ ВЫХ. SDI]

Установка наложения символа на данные, которые выводятся через разъем <SDI OUT>.

[ВКЛ]	Наложение выполняется.
[ВЫКЛ]	Наложение не выполняется.

(Заводские настройки: [ВЫКЛ])

[ZEBRA ВЫХ. SDI]

Установка наложения сигнала зебры на данные, которые выводятся через разъем <SDI OUT>. Настройки сигнала зебры устанавливаются в соответствии со значениями этого сигнала, заданными в меню [ВИДЕОВЫХ/ЖКД/ВИДОИСК.] → [ПОМ.ИНД.ЭКСП.].

[ВКЛ]	Наложение выполняется.
[ВЫКЛ]	Наложение не выполняется.

(Заводские настройки: [ВЫКЛ])

 **ПРИМЕЧАНИЕ**

- Для этой настройки фиксируется значение [ВЫКЛ], если в меню [СИСТЕМА] → [НАСТРОЙКА ЦВЕТА] задано значение [V-Log].

[HDR ВЫХ. SDI]

Установка изображения, которое выводится через разъем <SDI OUT>.

[SDR]	Изображение выводится в стандартном динамическом диапазоне.
[HDR]	Изображение выводится в высоком динамическом диапазоне.

(Заводские настройки: [HDR])

 **ПРИМЕЧАНИЕ**

- Для настройки фиксируется значение [SDR], если в меню заданы приведенные ниже параметры.
 - Меню [СИСТЕМА] → [ФОРМАТ ЗАПИСИ] → [480-59.94i/AVCHD SA]
 - Меню [СИСТЕМА] → [ФОРМАТ ЗАПИСИ] → [576-50.00i/AVCHD SA]
 - Меню [ВИДЕОВЫХ/ЖКД/ВИДОИСК.] → [ВЫХОД SDI] → [ФОРМАТ ВЫВОДА] → [720×480i]
 - Меню [ВИДЕОВЫХ/ЖКД/ВИДОИСК.] → [ВЫХОД SDI] → [ФОРМАТ ВЫВОДА] → [720×576i]
- Если в меню [Файл сцены] → [ВЫБ. РЕЖИМА ГАММЫ] установлено значение, отличное от [HLG], изображение с видеокamеры выводится в стандартном динамическом диапазоне.
- Эту настройку невозможно выбрать, если в меню [СИСТЕМА] → [НАСТРОЙКА ЦВЕТА] установлено значение [V-Log].

[V-Log ВЫХ. SDI]

Установка изображения, которое выводится через разъем <SDI OUT>, когда в меню [СИСТЕМА] → [НАСТРОЙКА ЦВЕТА] установлено значение [V-Log].

[V-Log]	Вывод выполняется в цвете записываемого изображения.
[V-709]	Вывод выполняется в конвертированном цвете, эквивалентном стандарту CINE-LIKE. Параметр подходит для предварительного просмотра.

(Заводские настройки: [V-Log])

ПРИМЕЧАНИЕ

- Для настройки фиксируется значение [V-709], если оно задано в приведенных ниже меню.
 - Меню [СИСТЕМА] → [ФОРМАТ ЗАПИСИ] → [480-59.94i/AVCHD SA]
 - Меню [СИСТЕМА] → [ФОРМАТ ЗАПИСИ] → [576-50.00i/AVCHD SA]
 - Меню [ВИДЕОВЫХ/ЖКД/ВИДОИСК.] → [ВЫХОД SDI] → [ФОРМАТ ВЫВОДА] → [720×480i]
 - Меню [ВИДЕОВЫХ/ЖКД/ВИДОИСК.] → [ВЫХОД SDI] → [ФОРМАТ ВЫВОДА] → [720×576i]
- Эту настройку невозможно выбрать, если в меню [СИСТЕМА] → [НАСТРОЙКА ЦВЕТА] установлено значение [НОРМАЛЬН.].

[ВЫХОД HDMI]**[ФОРМАТ ВЫВОДА]**

Выбор сигнала, который выводится через разъем <HDMI>. Доступность элементов для выбора зависит от настройки в меню [СИСТЕМА] → [ЧАСТОТА]/[ФОРМАТ ФАЙЛА]/[ФОРМАТ ЗАПИСИ].

[3840×2160p]	Вывод в качестве 3840×2160p (4:2:2/10 бит).
[3840×2160p(420/8bit)]	Вывод в качестве 3840×2160p (4:2:0/8 бит).
[1920×1080p]	Вывод в качестве 1920×1080p.
[1920×1080i]	Вывод в качестве 1920×1080i.
[1280×720p]	Вывод в качестве 1280×720p.
[720×480p]	Вывод в качестве 720×480p.
[720×576p]	Вывод в качестве 720×576p.

(Заводские настройки: [1920×1080p])

ПРИМЕЧАНИЕ

- Доступные для установки комбинации см. в разделе «Формат данных, которые можно вывести с разъема <HDMI>» (стр. 178).

[ВЫХ. ВРЕМ. КОДА HDMI]

Настройка необходимости вывода информации о временном коде в данных, которые выводятся с разъема <HDMI>.

Можно установить перечисленные ниже элементы.

- [ВКЛ], [ВЫКЛ]

(Заводские настройки: [ВЫКЛ])

[УПРАВЛЕН. ЗАПИСЬЮ ПО HDMI]

Настройка необходимости управления операцией записи на внешнем устройстве, подключенном к разъему <HDMI> (например, устройстве для записи). Можно установить, если включен параметр [ВЫХ. ВРЕМ. КОДА HDMI] в разделе [ВЫХОД HDMI].

[ВКЛ]	Управление записью с внешнего устройства.
[ВЫКЛ]	Управление записью с внешнего устройства не выполняется.

(Заводские настройки: [ВЫКЛ])

ПРИМЕЧАНИЕ

- Эту настройку невозможно выбрать, если в меню [ЗАПИСЬ] → [ФУНКЦИЯ ЗАП.] → [РЕЖИМ ЗАП.] установлено значение [ИНТЕРВАЛЬНАЯ].

[СИМВОЛ ВЫХ. HDMI]

Установка наложения символа на данные, которые выводятся через разъем <HDMI>.

[ВКЛ]	Наложение выполняется.
[ВЫКЛ]	Наложение не выполняется.

(Заводские настройки: [ВЫКЛ])

[ZEBRA ВЫХ. HDMI]

Установка наложения сигнала зебры на данные, которые выводятся через разъем <HDMI>. Настройки сигнала зебры устанавливаются в соответствии со значениями этого сигнала, заданными в меню [ВИДЕОВЫХ/ЖКД/ВИДОИСК.] → [ПОМ.ИНД.ЭКСП.].

[ВКЛ]	Наложение выполняется.
[ВЫКЛ]	Наложение не выполняется.

(Заводские настройки: [ВЫКЛ])

ПРИМЕЧАНИЕ

- Для этой настройки фиксируется значение [ВЫКЛ], если в меню [СИСТЕМА] → [НАСТРОЙКА ЦВЕТА] задано значение [V-Log].

[HDR ВЫХ. HDMI]

Установка изображения, которое выводится через разъем <HDMI>.

[SDR]	Изображение выводится в стандартном динамическом диапазоне.
[HDR]	Изображение выводится в высоком динамическом диапазоне.

(Заводские настройки: [HDR])

ПРИМЕЧАНИЕ

- Для настройки фиксируется значение [SDR], если в меню заданы приведенные ниже параметры.
 - Меню [СИСТЕМА] → [ФОРМАТ ЗАПИСИ] → [480-59.94i/AVCHD SA]
 - Меню [СИСТЕМА] → [ФОРМАТ ЗАПИСИ] → [576-50.00i/AVCHD SA]
 - Меню [ВИДЕОВЫХ/ЖКД/ВИДОИСК.] → [ВЫХОД HDMI] → [ФОРМАТ ВЫВОДА] → [720×480p]
 - Меню [ВИДЕОВЫХ/ЖКД/ВИДОИСК.] → [ВЫХОД HDMI] → [ФОРМАТ ВЫВОДА] → [720×576p]
- Если в меню [Файл сцены] → [ВЫБ. РЕЖИМА ГАММЫ] установлено значение, отличное от [HLG], изображение с видеокamеры выводится в стандартном динамическом диапазоне.
- Эту настройку невозможно выбрать, если в меню [СИСТЕМА] → [НАСТРОЙКА ЦВЕТА] установлено значение [V-Log].

[V-Log ВЫХ. HDMI]

Установка изображения, которое выводится через разъем <HDMI>, когда в меню [СИСТЕМА] → [НАСТРОЙКА ЦВЕТА] установлено значение [V-Log].

[V-Log]	Вывод выполняется в цвете записываемого изображения.
[V-709]	Вывод выполняется в конвертированном цвете, эквивалентном стандарту CINE-LIKE. Параметр подходит для предварительного просмотра.

(Заводские настройки: [V-Log])

ПРИМЕЧАНИЕ

- Для настройки фиксируется значение [V-709], если оно задано в приведенных ниже меню.
 - Меню [СИСТЕМА] → [ФОРМАТ ЗАПИСИ] → [480-59.94i/AVCHD SA]
 - Меню [СИСТЕМА] → [ФОРМАТ ЗАПИСИ] → [576-50.00i/AVCHD SA]
 - Меню [ВИДЕОВЫХ/ЖКД/ВИДОИСК.] → [ВЫХОД HDMI] → [ФОРМАТ ВЫВОДА] → [720×480p]
 - Меню [ВИДЕОВЫХ/ЖКД/ВИДОИСК.] → [ВЫХОД HDMI] → [ФОРМАТ ВЫВОДА] → [720×576p]
- Эту настройку невозможно выбрать, если в меню [СИСТЕМА] → [НАСТРОЙКА ЦВЕТА] установлено значение [НОРМАЛЬН.].

[ВЫХ. АУД-ВИД]**[ПЕРЕКЛ. ВЫВОДА]**

Включение/выключение вывода с разъема <AV OUT>.

[ВКЛ]	Выводятся видео и аудио.
[ВЫКЛ]	Видео и аудио не выводятся.

(Заводские настройки: [ВКЛ])

[СИМВОЛ ВЫХ. АУД-ВИД]

Установка наложения символа на данные, которые выводятся через разъем <AV OUT>.

[ВКЛ]	Наложение выполняется.
[ВЫКЛ]	Наложение не выполняется.

(Заводские настройки: [ВКЛ])

[ZEBRA ВЫХ. АУД-ВИД]

Установка наложения сигнала зебры на данные, которые выводятся через разъем <AV OUT>. Настройки сигнала зебры устанавливаются в соответствии со значениями, заданными в меню [ВИДЕОВЫХ/ЖКД/ВИДОИСК.] → [ПОМ.ИНД.ЭКСП.] → [ZEBRA].

[ВКЛ]	Наложение выполняется.
[ВЫКЛ]	Наложение не выполняется.

(Заводские настройки: [ВЫКЛ])

ПРИМЕЧАНИЕ

- Для этой настройки фиксируется значение [ВЫКЛ], если в меню [СИСТЕМА] → [НАСТРОЙКА ЦВЕТА] задано значение [V-Log].

[РЕЖ.ПРЕОБ. ДО СТАНД.ЧЕТ.]

Установка режима сигнала мощности на выходе понижающего преобразователя SD с внешнего выходного разъема.

[ОБРЕЗКА БОК.]	Вывод изображения, с равномерной шириной сверху и снизу.
[КОНВЕРТ]	Вывод изображения, с равномерной шириной справа и слева.
[СЖАТИЕ]	Вывод со сжатием изображения в горизонтальном направлении для заполнения всего экрана.

(Заводские настройки: [КОНВЕРТ])

[ЖКД]**[ЯРКОСТЬ]**

Регулировка яркости ЖК-монитора.

Можно установить перечисленные ниже элементы.

- [-15]...[15]

(Заводские настройки: [0])

[УРОВЕНЬ ЦВЕТА]

Регулировка уровня цвета ЖК-монитора.

Можно установить перечисленные ниже элементы.

- [-15]...[15]

(Заводские настройки: [0])

[КОНТРАСТ]

Регулировка контрастности ЖК-монитора.

Можно установить перечисленные ниже элементы.

- [-30]...[30]

(Заводские настройки: [0])

[ПОДСВЕТКА]

Регулировка яркости подсветки ЖК-монитора. [0] — стандартная яркость.

Можно установить перечисленные ниже элементы.

- [-1], [0], [1], [2]

(Заводские настройки: [0])

[СЕЛФИ]

Установка отображения ЖК-монитора при съемке в зеркальном режиме.

[НОРМАЛЬН.]	Левая и правая стороны не инвертируются.
[ЗЕРКАЛО]	Левая и правая стороны инвертируются.

(Заводские настройки: [ЗЕРКАЛО])

[ВИДОИС.]**[ЯРКОСТЬ]**

Регулировка яркости видеоискателя.

Можно установить перечисленные ниже элементы.

- [-15]...[15]

(Заводские настройки: [0])

[УРОВЕНЬ ЦВЕТА]

Регулировка уровня цвета видеоискателя.

Можно установить перечисленные ниже элементы.

- [-15]...[15]

(Заводские настройки: [0])

[КОНТРАСТ]

Регулировка контрастности видеоискателя.

Можно установить перечисленные ниже элементы.

- [-30]...[30]

(Заводские настройки: [0])

[ЦВЕТ ВИДОИС.]

Установка отображения цветного или черно-белого видео в видеоискателе.

[ВКЛ]	Отображение в цвете.
[ВЫКЛ]	Отображение черно-белого видео.

(Заводские настройки: [ВКЛ])

[ДАТЧИК ГЛАЗА]

Установка чувствительности датчика глаз.

Можно установить перечисленные ниже элементы.

- [ВЫСОК.], [НИЗК.]

(Заводские настройки: [ВЫСОК.])

[HDR ЖКД/ВИДОИС.]

Установка изображения, которое выводится с ЖК-монитора и видеоискателя.

[SDR]	Изображение выводится в стандартном динамическом диапазоне.
[HDR]	Изображение выводится в высоком динамическом диапазоне.

(Заводские настройки: [HDR])

ПРИМЕЧАНИЕ

- Для настройки фиксируется значение [SDR], если в меню заданы приведенные ниже параметры.
 - Меню [СИСТЕМА] → [ФОРМАТ ЗАПИСИ] → [480-59.94i/AVCHD SA]
 - Меню [СИСТЕМА] → [ФОРМАТ ЗАПИСИ] → [576-50.00i/AVCHD SA]
- Если в меню [Файл сцены] → [ВЫБ. РЕЖИМА ГАММЫ] установлено значение, отличное от [HLG], изображение с видеокamеры выводится в стандартном динамическом диапазоне.
- Эту настройку невозможно выбрать, если в меню [СИСТЕМА] → [НАСТРОЙКА ЦВЕТА] установлено значение [V-Log].

[V-Log ЖКД/ВИДОИС.]

Установка изображения, которое выводится с ЖК-монитора и видеоскопателя, когда в меню [СИСТЕМА] → [НАСТРОЙКА ЦВЕТА] установлено значение [V-Log].

[V-Log]	Вывод выполняется в цвете записываемого изображения.
[V-709]	Вывод выполняется в конвертированном цвете, эквивалентном стандарту CINE-LIKE. Параметр подходит для предварительного просмотра.

(Заводские настройки: [V-Log])

ПРИМЕЧАНИЕ

- Для настройки фиксируется значение [V-709], если оно задано в приведенных ниже меню.
 - Меню [СИСТЕМА] → [ФОРМАТ ЗАПИСИ] → [480-59.94i/AVCHD SA]
 - Меню [СИСТЕМА] → [ФОРМАТ ЗАПИСИ] → [576-50.00i/AVCHD SA]
- Эту настройку невозможно выбрать, если в меню [СИСТЕМА] → [НАСТРОЙКА ЦВЕТА] установлено значение [НОРМАЛЬН.].

[ИНДИКАТОР]

Выбор индикатора, отображаемого на выходном изображении.

[ПОЛН.АВТ.]

Отображение или скрытие состояния, когда переключатель <AUTO/MANUAL> находится в положении <AUTO>.

Можно установить перечисленные ниже элементы.

- [ВКЛ], [ВЫКЛ]

(Заводские настройки: [ВКЛ])

[СОСТ. СЛОТА 1/2]

Отображение или скрытие состояния слота карты и оставшегося места для записи.

Можно установить перечисленные ниже элементы.

- [ВКЛ], [ВЫКЛ]

(Заводские настройки: [ВКЛ])

[ФУНКЦИЯ СЛОТОВ]

Отображение или скрытие настройки в меню [ЗАПИСЬ] → [ФУНКЦИЯ СЛОТОВ].

Можно установить перечисленные ниже элементы.

- [ВКЛ], [ВЫКЛ]

(Заводские настройки: [ВКЛ])

[ПОТОК.ПЕРЕДАЧА]

Отображение или скрытие состояния потоковой передачи.

Можно установить перечисленные ниже элементы.

- [ВКЛ], [ВЫКЛ]

(Заводские настройки: [ВКЛ])

[СЕТЬ]

Отображение/скрытие статуса подключения проводной локальной сети, беспроводной локальной сети и USB-тetheringа.

Можно установить перечисленные ниже элементы.

- [ВКЛ], [ВЫКЛ]

(Заводские настройки: [ВКЛ])

[ЗАРЯД БАТАРЕИ]

Отображение или скрытие состояния подачи питания.

Можно установить перечисленные ниже элементы.

- [ВКЛ], [ВЫКЛ]

(Заводские настройки: [ВКЛ])

[ФОРМАТ ЗАПИСИ]

Отображение или скрытие настроек формата записи.

Можно установить перечисленные ниже элементы.

- [ВКЛ], [ВЫКЛ]

(Заводские настройки: [ВКЛ])

[Частота кадров]

Отображение или скрытие настроек в меню [Файл сцены] → [Частота кадров].

Можно установить перечисленные ниже элементы.

- [ВКЛ], [ВЫКЛ]

(Заводские настройки: [ВКЛ])

[НАЗВАНИЕ КЛИПА]

Отображение или скрытие имени файла записываемого ролика. Отображаются до восьми символов с начала имени файла.

Можно установить перечисленные ниже элементы.

- [ВКЛ], [ВЫКЛ]

(Заводские настройки: [ВКЛ])

[СОЕД. УСТР-ВО]

Отображение/скрытие статуса устройства, полученного от соединительного устройства.

Не отображается, если невозможно получить статус устройства от соединительного устройства, даже если выбрано [ВКЛ].

Можно установить перечисленные ниже элементы.

- [ВКЛ], [ВЫКЛ]

(Заводские настройки: [ВКЛ])

[УДАЛ. ЗАПИСЬ]

Отображение или скрытие состояния управления началом и остановкой записи на внешнем устройстве, подключенном к разъему <SDI OUT> и разъему <HDMI>.

Можно установить перечисленные ниже элементы.

- [ВКЛ], [ВЫКЛ]

(Заводские настройки: [ВКЛ])

[РЕЖИМ ЗАП.]

Отображение или скрытие состояния интервальной записи.

Можно установить перечисленные ниже элементы.

- [ВКЛ], [ВЫКЛ]

(Заводские настройки: [ВКЛ])

[КОМ. ЧС. ДИАП. ВСП.]

Настройка отображения активности функции устранения полос от вспышек.

Можно установить перечисленные ниже элементы.

- [ВКЛ], [ВЫКЛ]

(Заводские настройки: [ВКЛ])

[HDR/DRS/V-Log]

Настройка отображения при включении функции записи с высоким динамическим диапазоном, функции расширения динамического диапазона или функции записи V-Log.

Можно установить перечисленные ниже элементы.

- [ВКЛ], [ВЫКЛ]

(Заводские настройки: [ВКЛ])

[ОПТ. СТАБ. ИЗОБ.]

Настройка отображения активности функции оптического стабилизатора изображения.

Можно установить перечисленные ниже элементы.

- [ВКЛ], [ВЫКЛ]

(Заводские настройки: [ВКЛ])

[Файл сцены]

Отображение или скрытие имени файла условий съемки.

Можно установить перечисленные ниже элементы.

- [ВКЛ], [ВЫКЛ]

(Заводские настройки: [ВКЛ])

ПРИМЕЧАНИЕ

- Для этой настройки фиксируется значение [ВЫКЛ], если в меню [СИСТЕМА] → [НАСТРОЙКА ЦВЕТА] задано значение [V-Log].

[ОБЛАСТЬ/ЛИЦО]

Переключает отображение, когда включена функция режима области, функция регулировки ширины области автоматической фокусировки или функция обнаружения/отслеживания лица AE&AF.

Можно установить перечисленные ниже элементы.

- [ВКЛ], [ВЫКЛ]

(Заводские настройки: [ВКЛ])

[УРОВЕНЬ АУДИО]

Отображение или скрытие индикатора уровня звука.

Можно установить перечисленные ниже элементы.

- [ВКЛ], [ВЫКЛ]

(Заводские настройки: [ВКЛ])

[УСИЛ.]

Отображение или скрытие значения усиления.

Можно установить перечисленные ниже элементы.

- [ВКЛ], [ВЫКЛ]

(Заводские настройки: [ВКЛ])

[НЕЙТРАЛЬНЫЙ ФИЛЬТР]

Отображение или скрытие данных о пропускании для фильтра ND.

Можно установить перечисленные ниже элементы.

- [ВКЛ], [ВЫКЛ]

(Заводские настройки: [ВКЛ])

[SHUTTER]

Отображение или скрытие скорости затвора.

Можно установить перечисленные ниже элементы.

- [ВКЛ], [ВЫКЛ]

(Заводские настройки: [ВКЛ])

[ДИАФР.]

Отображение или скрытие значения F и состояния автоматического управления диафрагмой.

Можно установить перечисленные ниже элементы.

- [ВКЛ], [ВЫКЛ]

(Заводские настройки: [ВКЛ])

[МАСШТ./ФОКУС]

Переключение между единицами измерения увеличения и фокуса.

[НОМЕР]	Отображение позиционных значений увеличения (от [000] до [999]) и фокуса (от [00] до [99]).
[мм/футы]	Значение увеличения отображается в миллиметрах, а фокуса — в футах.
[мм/m]	Значение увеличения отображается в миллиметрах, а фокуса — в метрах.
[ВЫКЛ]	Значение увеличения или фокуса не отображается.

(Заводские настройки: [НОМЕР])

[БАЛАНС БЕЛОГО]

Отображение или скрытие цветовой температуры.

Можно установить перечисленные ниже элементы.

- [ВКЛ], [ВЫКЛ]

(Заводские настройки: [ВКЛ])

[ОБНАРУЖЕНИЕ ЛИЦ]

Задаёт содержимое дисплея кадра обнаружения лица.

[ВСЕ]	Отображает все кадры лица.
[ОСН. ЛИЦО]	Отображает только приоритетный кадр лица.
[ВЫКЛ]	Не отображает все кадры.

(Заводские настройки: [ВСЕ])

[ДАТА/ВРЕМЯ]

Отображение или скрытие даты и времени.

Год, месяц и день отображаются в формате, заданном в настройке [ФОРМАТ ДАТЫ].

Дата и время не выводятся, если включена функция отображения времени.

[ВЫКЛ]	Дата и время не отображаются.
[ДАТА]	Отображается только дата.
[ВРЕМЯ]	Отображается только время.
[ДАТА И ВРЕМЯ]	Отображаются дата и время.

(Заводские настройки: [ВЫКЛ])

[РЕЖИМ СЪЕМКИ]

Отображение или скрытие режима высокой чувствительности.

Можно установить перечисленные ниже элементы.

- [ВКЛ], [ВЫКЛ]

(Заводские настройки: [ВКЛ])

[РУЧН. МУЛЬТИ]

Отображение или скрытие многофункционального ручного управления.

Можно установить перечисленные ниже элементы.

- [ВКЛ], [ВЫКЛ]

(Заводские настройки: [ВКЛ])

[D.ZOOM]

Отображение или скрытие степени увеличения при использовании цифрового зума.

Можно установить перечисленные ниже элементы.

- [ВКЛ], [ВЫКЛ]

(Заводские настройки: [ВКЛ])

[ИК-ЗАП.]

Отображение или скрытие настроек в меню [КАМЕРА] → [РЕЖ. ПЕРЕКЛ.] → [ИК-ЗАП.].

Можно установить перечисленные ниже элементы.

- [ВКЛ], [ВЫКЛ]

(Заводские настройки: [ВКЛ])

[СОСТОЯНИЕ ВОСПР.]

Отображение или скрытие состояния воспроизведения.

Можно установить перечисленные ниже элементы.

- [ВКЛ], [ВЫКЛ]

(Заводские настройки: [ВКЛ])

[ПРЕД. КАРТЫ SD]

Переключает отображение предупреждения при вставке карты SD, когда для параметра [ФОРМАТ ФАЙЛА] задано значение [P2].

Можно установить перечисленные ниже элементы.

- [ВКЛ], [ВЫКЛ]

(Заводские настройки: [ВКЛ])

[МАРКЕР]**[МАРКЕР В ЦЕНТРЕ]**

Переключение типа метки центра.

[1]	+ (большая)
[2]	Открытый центр (большая)
[3]	+ (маленькая)
[4]	Открытый центр (маленькая)
[ВЫКЛ]	Не отображается.

(Заводские настройки: [1])

[МАРКЕР БЕЗ. ЗОНЫ]

Выбор типа рамки для метки зоны гарантированного отображения.

[1]	Рамка
[2]	Уголки
[ВЫКЛ]	Не отображается.

(Заводские настройки: [2])

[БЕЗОПАСНАЯ ЗОНА]

Выбор размера метки зоны гарантированного отображения.

Можно установить перечисленные ниже элементы.

- [80%]...[100%]

(Заводские настройки: [90%])

[МАРКЕР КАДРА]

Установка форматного соотношения метки кадра. Метка кадра не отображается, если выбрано значение [ВЫКЛ].

Можно установить перечисленные ниже элементы.

- [4:3], [13:9], [14:9], [1.85:1], [2.35:1], [ВЫКЛ]

(Заводские настройки: [ВЫКЛ])

[ЦВЕТ КАДРА]

Установка цвета метки кадра.

Можно установить перечисленные ниже элементы.

- [БЕЛЫЙ], [ЧЕРНЫЙ], [КРАСНЫЙ], [ЗЕЛЕНЫЙ], [СИНИЙ], [ЖЕЛТЫЙ]

(Заводские настройки: [БЕЛЫЙ])

[ПОМ.ФОКУС.]**[ПЕРЕКЛ.ПОМ.ФОКУС.]**

Установка метода помощи при фокусировке для кнопки <FOCUS ASSIST>.

[РАСШИРИТЬ]	Установка увеличенного изображения.
[ПИКИНГ]	Установка отображения контуров.

(Заводские настройки: [РАСШИРИТЬ])

[РАСШИР. РЕЖИМ]

Установка режима функции увеличенного отображения.

[10 сек.]	Функция увеличенного отображения выключается через десять секунд.
[ОСТАВИТЬ]	Функция увеличенного изображения активируется до нажатия кнопки <FOCUS ASSIST>, которой назначена функция [РАСШИРИТЬ], или кнопки USER либо повторного касания значка кнопки USER.
[ДО ЗАПИСИ]	Функция увеличенного отображения включается, пока не будет выполнена запись.

(Заводские настройки: [10 сек.])

[ЗНАЧЕНИЕ РАСШИРЕНИЯ]

Регулировка коэффициента увеличения для функции увеличенного отображения.

Можно установить перечисленные ниже элементы.

- [×2], [×3], [×4]

(Заводские настройки: [×2])

[УРОВЕНЬ ПИКИНГА]

Установка интенсивности отображения контуров.

Можно установить перечисленные ниже элементы.

- [НИЗК.], [СРЕД.], [ВЫСОК.]

(Заводские настройки: [СРЕД.])

[ЦВЕТ ПИКИНГА]

Установка цвета отображения контуров.

Можно установить перечисленные ниже элементы.

- [КРАСНЫЙ], [ЗЕЛЕНый], [БЕЛый]

(Заводские настройки: [КРАСНЫЙ])

[ЧЕРНО-БЕЛый]

Включение/выключение черно-белого режима.

[ВКЛ]	Включение черно-белого режима.
[ВЫКЛ]	Выключение черно-белого режима.
[ПРИ ПИКИНГЕ]	Включение черно-белого режима при отображении контуров.

(Заводские настройки: [ВЫКЛ])

[DETAIL]

Установка интенсивности контура видео для упрощения фокусировки.

Можно установить перечисленные ниже элементы.

- [ВКЛ], [ВЫКЛ]

(Заводские настройки: [ВКЛ])

[УР.ДЕТАЛЕЙ]

Установка интенсивности контуров.

Можно установить перечисленные ниже элементы.

- [-3]...[3]

(Заводские настройки: [0])

[ЧАСТ.ДЕТАЛЕЙ]

Регулировка частоты выделения контуров.

Можно установить перечисленные ниже элементы.

- [ВЫСОК.], [НИЗК.]

(Заводские настройки: [НИЗК.])

[ПОМ.ИНД.ЭКСП.]**[ZEBRA]**

Установка наложения сигнала зебры на выводимые данные.

[МОМЕНТ]	Нажмите кнопку USER, которой назначена функция [ZEBRA], или коснитесь значка кнопки USER, чтобы наложить сигнал зебры в течение приблизительно пяти секунд.
----------	---

[ВКЛ]	Постоянное наложение сигнала зебры. Нажмите кнопку USER, которой назначена функция [ZEBRA] в настройках [ВКЛ], или коснитесь значка кнопки USER, чтобы задать значение [ВЫКЛ].
[ВЫКЛ]	Наложение сигнала зебры не выполняется. Нажмите кнопку USER, которой назначена функция [ZEBRA] в настройках [ВЫКЛ], или коснитесь значка кнопки USER, чтобы задать значение [ВКЛ].

(Заводские настройки: [ВЫКЛ])

 **ПРИМЕЧАНИЕ**

• Для этой настройки фиксируется значение [ВЫКЛ], если в меню [СИСТЕМА] → [НАСТРОЙКА ЦВЕТА] задано значение [V-Log].

[ОБНАР.ZEBRA1]

Установка уровня отображения зебры 1.

Можно установить перечисленные ниже элементы.

- [0%]...[109%]

(Заводские настройки: [80%])

 **ПРИМЕЧАНИЕ**

• Эту настройку невозможно выбрать, если в меню [СИСТЕМА] → [НАСТРОЙКА ЦВЕТА] установлено значение [V-Log].

[ОБНАР.ZEBRA2]

Установка уровня отображения зебры 2.

Можно установить перечисленные ниже элементы.

- [0%]...[109%]

(Заводские настройки: [100%])

 **ПРИМЕЧАНИЕ**

• Эту настройку невозможно выбрать, если в меню [СИСТЕМА] → [НАСТРОЙКА ЦВЕТА] установлено значение [V-Log].

[ZEBRA2]

Включение/выключение зебры 2 и выбор параметра [ТОЧЕЧНЫЙ].

Можно установить перечисленные ниже элементы.

- [ВКЛ], [ТОЧЕЧНЫЙ], [ВЫКЛ]

(Заводские настройки: [ВЫКЛ])

 **ПРИМЕЧАНИЕ**

• Эту настройку невозможно выбрать, если в меню [СИСТЕМА] → [НАСТРОЙКА ЦВЕТА] установлено значение [V-Log].

[РЕЖИМ WFM]

Настройка отображения осциллографа. Можно переключаться между отображением формы сигнала и вектора.

[Осциллограф]	Отображается форма сигнала.
[Вектроскоп]	Отображается вектор.
[Осцил./ Вектр.]	Отображаются форма сигнала и вектор. При каждом нажатии кнопки USER, которой назначена функция [WFM], или при каждом касании значка кнопки USER отображение на экране меняется в следующей последовательности: форма сигнала, вектор или нет изображения.

(Заводские настройки: [Осциллограф])

[ПРОЗРАЧНОСТЬ WFM]

Настройка пропускания для осциллографа.

Можно установить перечисленные ниже элементы.

- [0%], [25%], [50%]

(Заводские настройки: [25%])

[ЕД. ПОЛУЧ. Y]

Устанавливает единицу измерения яркости Y GET.

Можно установить перечисленные ниже элементы.

- [%], [STOP]

(Заводские настройки: [%])

 **ПРИМЕЧАНИЕ**

• Для этой настройки фиксируется значение [%], если в меню [КАМЕРА] → [РЕЖ. ПЕРЕКЛ.] → [РЕЖИМ УСИЛ./ISO] задано значение [dB].

[УРОВЕНЬ]

[УРОВЕНЬ]

Отображение/скрытие индикатора уровня.

Можно установить перечисленные ниже элементы.

- [ВКЛ], [ВЫКЛ]

(Заводские настройки: [ВКЛ])

[СБРОС УКАЗ. УРОВНЯ]

Установка заводской настройки для горизонтального и вертикального эталонного значения, заданного параметром [ЗАД.УКАЗ.УРОВНЯ] в кнопке USER.

Можно выбрать перечисленные ниже элементы.

- [ДА], [НЕТ]

Меню [ЗАПИСЬ]

Выбор различных элементов для функции записи.

[ФОРМАТ. ПАМЯТЬ]

Форматирование карты памяти в указанном слоте карты. Данные, удаленные в процессе форматирования, не восстанавливаются. Перед форматированием обязательно проверяйте данные, чтобы не удалить нужное содержимое.

Можно выбрать перечисленные ниже элементы.

- [СЛОТ1], [СЛОТ2]

[НАЗВАНИЕ КЛИПА]**[ИНДЕКС КАМЕРЫ]**

Установка CAM INDEX, используемого в имени файла формата MOV, который нужно записать. Укажите одну букву в верхнем регистре. Она будет сохранена в качестве значения в метке тома на карте памяти.

Можно установить перечисленные ниже элементы.

- [A]...[Z]

(Заводские настройки: [A])

[КОЛ.СЛЕД.КАРТЫ]

Установка CARD COUNT, используемого в имени файла формата MOV, который нужно записать. В указанных ниже случаях значение настройки [КОЛ.СЛЕД.КАРТЫ] сохраняется в метке тома на карте памяти вместе со значением настройки [ИНДЕКС КАМЕРЫ] в качестве значения CARD COUNT. Кроме того, значение настройки увеличится на единицу после сохранения. ([001] сбрасывается после достижения значения [999].)

- При форматировании карты памяти
- При записи на карту памяти, в метке тома которой не хранится значение CARD COUNT

Можно установить перечисленные ниже элементы.

- [001]...[999]

(Заводские настройки: [001])

[РАЗД.ФАЙЛА]

Выбор метода разделения файла, записываемого в формате P2.

[ОДИН ФАЙЛ]	Записывает как один файл на карту памяти, емкость которой превышает 32 GB, когда формат записи AVC-Intra 422/ AVC-LongG50/AVC-LongG25/AVC-LongG12.
[РАЗДЕЛ.]	Файл разделен на блоки по 4 GB, независимо от формата записи или карты памяти.
[КОР.РАЗДЕЛ.]	Файл разделен на блоки продолжительностью приблизительно 128 секунд, независимо от формата записи или карты памяти. Более того, максимальная непрерывная длительность каждой записи составляет приблизительно 3,5 часа.

(Заводские настройки: [РАЗДЕЛ.])

 ПРИМЕЧАНИЕ

- Если используется карта microP2 размером до 32 GB, данные на ней разделяются на участки в 4 GB каждый вне зависимости от выбранного элемента.
- Ролик размером 4 GB или более, записанный путем выбора параметра [ОДИН ФАЙЛ], невозможно скопировать на карту microP2 размером 32 GB или менее.
- Настройку [ОДИН ФАЙЛ] нельзя выбрать, когда формат записи — AVC-Intra 200/AVC-Intra 100/AVC-Intra 50.
- Настройку [КОР.РАЗДЕЛ.] нельзя выбрать во время интервальной записи.

[ФУНКЦИЯ СЛОТОВ]

Установка функции записи с использованием двух карт памяти.

[ВЫКЛ]	Функция не задается.
[НЕПРЕРЫВН.ЗАП.]	Установка эстафетной записи.
[ОДНОВРЕМ.ЗАП.]	Установка одновременной записи.
[ФОНОВАЯ ЗАП.]	Установка фоновой записи.

(Заводские настройки: [НЕПРЕРЫВН.ЗАП.])

 ПРИМЕЧАНИЕ

- Комбинации и ограничения настроек см. в разделе «Функции записи, которые нельзя использовать одновременно» (стр. 228).

[ФУНК. ПРЕДВ. ЗАП.]

Установка применения предварительной записи.

Время предварительной записи зависит от настройки, заданной в меню [СИСТЕМА] → [ФОРМАТ ЗАПИСИ].

[ВКЛ]	<p>Выполнение предварительной записи. Ниже указано время предварительной записи.</p> <ul style="list-style-type: none"> • Если для параметра [ФОРМАТ ФАЙЛА] задано значение [P2]: приблизительно 3 секунды • Если для параметра [ФОРМАТ ФАЙЛА] задано значение [MOV], а для параметра [ФОРМАТ ЗАПИСИ] — значение [2160-29.97p/422ALL-I 400M], [2160-25.00p/422ALL-I 400M] или [2160-23.98p/422ALL-I 400M]: приблизительно 3 секунды • Если для параметра [ФОРМАТ ФАЙЛА] задано значение [MOV], а для параметра [ФОРМАТ ЗАПИСИ] — значение [2160-59.94p/HEVC LongGOP 200M], [2160-59.94p/HEVC LongGOP 100M], [2160-59.94p/420LongGOP 150M], [2160-50.00p/HEVC LongGOP 200M], [2160-50.00p/HEVC LongGOP 100M], [2160-50.00p/420LongGOP 150M], [2160-29.97p/HEVC LongGOP 150M], [2160-29.97p/422LongGOP 150M], [2160-29.97p/420LongGOP 100M], [2160-25.00p/HEVC LongGOP 150M], [2160-25.00p/422LongGOP 150M], [2160-25.00p/420LongGOP 100M], [2160-23.98p/HEVC LongGOP 150M], [2160-23.98p/422LongGOP 150M] или [2160-23.98p/420LongGOP 100M]: приблизительно 5 секунд • При любом другом значении: приблизительно 10 секунд
[ВЫКЛ]	Предварительная запись не выполняется.

(Заводские настройки: [ВЫКЛ])

ПРИМЕЧАНИЕ

- Комбинации и ограничения настроек см. в разделе «Функции записи, которые нельзя использовать одновременно» (стр. 228).

[НАСТР. ПРОКСИ]

Задаёт функцию записи данных прокси.

[ЗАПИСЬ ПРОКСИ]

Выбирает, следует ли выполнять запись данных прокси.

[ВКЛ]	Записывает данные прокси.
[ВЫКЛ]	Не записывает данные прокси.

(Заводские настройки: [ВЫКЛ])

ПРИМЕЧАНИЕ

- Комбинации и ограничения настроек см. в разделе «Функции записи, которые нельзя использовать одновременно» (стр. 228).

[ПРОКСИ V-Log]

Настраивает изображение для записи как данных прокси, когда в меню [СИСТЕМА] → [НАСТРОЙКА ЦВЕТА] задано значение [V-Log].

[V-Log]	Выполняет запись в том же цвете, что и записываемое изображение основного материала.
[V-709]	Выполняет запись посредством преобразования в цветовой эквивалент согласно стандарту CINE-LIKE.

(Заводские настройки: [V-Log])

ПРИМЕЧАНИЕ

- Это нельзя настроить, когда в меню [СИСТЕМА] → [НАСТРОЙКА ЦВЕТА] задано значение [НОРМАЛЬН.] или в меню [ЗАПИСЬ] → [НАСТР. ПРОКСИ] → [ЗАПИСЬ ПРОКСИ] → задано значение [ВЫКЛ].

[ПРОКСИ HDR]

Настраивает запись изображения как данных прокси.

[SDR]	Выполняет запись в стандартном динамическом диапазоне.
[HDR]	Выполняет запись в высоком динамическом диапазоне.

(Заводские настройки: [HDR])

ПРИМЕЧАНИЕ

- Это нельзя настроить, когда в меню [Файл сцены] → [ВЫБ. РЕЖИМА ГАММЫ] задано какое-либо другое значение, а не [HLG] или в меню [ЗАПИСЬ] → [НАСТР. ПРОКСИ] → [ЗАПИСЬ ПРОКСИ] → задано значение [ВЫКЛ]. Выполняет запись изображения в стандартном динамическом диапазоне.

[ФУНКЦИЯ ЗАП.]

[РЕЖИМ ЗАП.]

Выбор режима записи.

[НОРМАЛЬН.]	Выполнение стандартной записи.
[ИНТЕРВАЛЬНАЯ]	Выполнение интервальной записи. (Функция для повторения операции записи по одному кадру через заданный интервал времени.)

(Заводские настройки: [НОРМАЛЬН.]

ПРИМЕЧАНИЕ

- Комбинации и ограничения настроек см. в разделе «Функции записи, которые нельзя использовать одновременно» (стр. 228).

[УДЕР.РЕЖ.ЗАПИСИ]

Выбор сохранения настроек [РЕЖИМ ЗАП.].

[ВКЛ]	Настройки сохраняются.
[ВЫКЛ]	Настройки не сохраняются. При каждом следующем включении питания будет устанавливаться значение [НОРМАЛЬН.].

(Заводские настройки: [ВЫКЛ])

[ДЛИТ. ИНТЕРВАЛА]

Установка временного интервала интервальной записи.

Можно установить перечисленные ниже элементы.

- [1 с], [2 с], [5 с], [10 с], [30 с], [1 мин], [5 мин], [10 мин]

(Заводские настройки: [5 мин])

[ТС/UB]

[ПРЕДУСТ.ТАЙМКОДА]

Установка для записываемого временного кода значения по умолчанию.

Часы	[00]...[23]
Минуты	[00]...[59]
Секунды	[00]...[59]
Кадр	[00] ... [23] (если задано значение [23.98p]) [00] ... [24] (если задано значение [50.00i], [50.00p] или [25.00p]) [00] ... [29] (если задано значение [59.94i], [59.94p] или [29.97p])

(Заводские настройки: [00]) (каждый элемент)

[ПРЕДУСТ.ИНФ.БИТА]

Задаёт пользовательскую информацию.

Активируется, только если выбрано значение [ПОЛЬЗОВАТ.] в разделе [РЕЖИМ UB] меню [ТС/UB].

Каждую цифру можно задать в указанном ниже диапазоне.

- [00]...[FF]

(Заводские настройки: [00])

[FREE/REC RUN]

Установка режима работы, позволяющего опередить генератор временного кода.

[FREE RUN]	Опережение независимо от режима работы.
[REC RUN]	Опережение только во время записи.

(Заводские настройки: [REC RUN])

ПРИМЕЧАНИЕ

- Для этого параметра фиксируется значение [REC RUN], если в меню [Файл сцены] задан параметр → [ПЕР.ЧАСТ.КАД.] → [ВКЛ].
- Для этого параметра фиксируется значение [REC RUN], если в меню [СИСТЕМА] задан параметр → [СУПЕР МЕДЛ.] → [ВКЛ].
- Для этого параметра фиксируется значение [FREE RUN], если в меню [ЗАПИСЬ] задан параметр → [ФУНК. ПРЕДВ. ЗАП.] → [ВКЛ].
- Для этого параметра фиксируется значение [FREE RUN], если в меню [ЗАПИСЬ] задан параметр → [ФУНКЦИЯ СЛОТОВ] → [ФОНОВАЯ ЗАП.].
- Для этого параметра фиксируется значение [REC RUN], если в меню [ЗАПИСЬ] задан параметр → [ФУНКЦИЯ ЗАП.] → [РЕЖИМ ЗАП.] → [ИНТЕРВАЛЬНАЯ].

[DF/NDF]

Установка метода подсчета для генератора временного кода.

Активируется, только если в меню [СИСТЕМА] → [ФОРМАТ ЗАПИСИ] задана частота кадров при записи 59,94i/59,94p/29,97p.

[DF]	Используется режим с пропуском кадров.
[NDF]	Используется режим без пропуска кадров.

(Заводские настройки: [DF])

ПРИМЕЧАНИЕ

- Для этого параметра фиксируется значение [NDF], если в меню [ЗАПИСЬ] задан параметр → [ФУНКЦИЯ ЗАП.] → [РЕЖИМ ЗАП.] → [ИНТЕРВАЛЬНАЯ].

[РЕЖИМ UB]

Выбор режима пользовательской информации. В ролике записывается пользовательская информация. Кроме того, она выводится как LTC UB, VITC UB сигнала SDI.

[Частота кадров]	Выбор информации об изображении на видеокамере (например, частоты кадров).
[ПОЛЬЗОВАТ.]	Выбор пользовательской информации, заданной в разделе [ПРЕДУСТ.ИНФ.БИТА].
[ВРЕМЯ]	Выбор местного времени. (чч, мм, сс)
[ДАТА]	Выбор местной даты и времени. (ГГ, ММ, ДД, чч)
[ТС]	Запись значения временного кода в качестве пользовательской информации.

[НАЗВАНИЕ КЛИПА]	Запись значения, преобразованного параметрами CAM INDEX (один символ) и CARD COUNT (число из трех цифр) в код символа ASCII. Активируется, только если в меню [СИСТЕМА] задан параметр → [ФОРМАТ ФАЙЛА] → [MOV]
------------------	--

(Заводские настройки: [ПОЛЬЗОВАТ.]

[ВЫБР.ВХ./ВЫХ.ТС]

Установка ввода/вывода с разъема <ТС IN/OUT>.

[ВХОД ТС]	Установка ввода временного кода.
[ВЫХОД ТС]	Установка вывода временного кода.

(Заводские настройки: [ВХОД ТС])

[ЗАДЕРЖКА ВЫХОДА ТС]

Установка задержки вывода временного кода с разъема <ТС IN/OUT>.

[ЗАПИСЬ]	Вывод временного кода при записи без задержки. Используется при одновременной записи на две видеокамеры, если ведущим является временной код на этой видеокамере.
[ВЫХОД SDI]	Подстройка к выходному изображению с разъема <SDI OUT>. Вывод изображения выполняется без задержки, если видео не выводится с разъема <SDI OUT>.

(Заводские настройки: [ЗАПИСЬ])

[КОЛ.ЗАПИСЕЙ]

Настройка работы счетчика записи.

[ВСЕГО]	Выполнение непрерывного подсчета до сброса с помощью кнопки <RESET>.
[КЛИП]	Сброс значения счетчика в начале записи и отсчет времени для каждой записи.

(Заводские настройки: [ВСЕГО])

[Дата/Время]

Настройка наложения даты и времени на снимаемые видео. Год, месяц и день отображаются в формате, заданном в настройке [ФОРМАТ ДАТЫ].

[ВЫКЛ]	Наложение даты и времени не выполняется.
[ДАТА]	Выполняется наложение только даты.
[ВРЕМЯ]	Выполняется наложение только времени.
[ДАТА И ВРЕМЯ]	Выполняется наложение даты и времени.

(Заводские настройки: [ВЫКЛ])

ПРИМЕЧАНИЕ

• Для этой настройки фиксируется значение [ВЫКЛ], если в меню [СИСТЕМА] → [НАСТРОЙКА ЦВЕТА] задано значение [V-Log].

[ЗАП.МЕТАДАННЫЕ]

[Загр.]

Выбирает файл загрузки метаданных, сохраненный на карте памяти, и загружает его в видеокамеру.

[ЗАПИСЬ]

Задаёт инструкцию добавлять или не добавлять загруженные метаданные в течение записи.

[ВКЛ]	Добавляется.
[ВЫКЛ]	Не добавляется.

(Заводские настройки: [ВЫКЛ])

[ИМЯ ПОЛЬЗ. КЛИПА]

Задаёт данные, которые подлежат записи в [ИМЯ ПОЛЬЗ. КЛИПА].

[ТИП1]	Записывает заданное значение загруженных данных (когда для [ЗАПИСЬ] задано значение [ВКЛ]). Записывает то же значение, что и [ИД ГЛОБ. КЛИПА] (когда для [ЗАПИСЬ] задано значение [ВЫКЛ]).
[ТИП2]	Записывает загруженные данные и значение счетчика (когда для [ЗАПИСЬ] задано значение [ВКЛ]). Записывает то же значение, что и [НАЗВАНИЕ КЛИПА] (когда для [ЗАПИСЬ] задано значение [ВЫКЛ]).

(Заводские настройки: [ТИП1])

[СЕР.НОМ. КАРТЫ]

Задаёт инструкцию добавлять или не добавлять к метаданным текстовое примечание с серийным номером или типом карты.

[ВКЛ]	Добавляется.
[ВЫКЛ]	Не добавляется.

(Заводские настройки: [ВЫКЛ])

[ИНИЦИАЛИЗИРОВАТЬ]

Удаляет и инициализирует все загруженные метаданные.

[СВОЙСТВО]

Подтверждает или изменяет загруженные метаданные.

Меню [СЕТЬ]

Выбор настроек, относящихся к функции сети.

[ВЫБ.УСТР-ВА]

Выберите метод подключения внешнего устройства (компьютера или другого) к видеокамере.

Видеокамера может перезапуститься при изменении настроек.

[LAN]	Подключение по проводной локальной сети.
[WLAN]	Подключение по беспроводной локальной сети.
[USB-МОДЕМ]	Подключение к iPhone/iPad или устройствам Android с использованием USB-тethering.
[ВЫКЛ]	Подключение не выполняется.

(Заводские настройки: [ВЫКЛ])

[ФУНКЦИЯ СЕТИ]

Выбор сетевой функции видеокамеры.

[ПОТОК.ПЕРЕДАЧА]	Включение функции потоковой передачи.
[ПОТОК.ПЕРЕД. (4К)]	Включение функции потоковой передачи 4К.
[NDI HX]	Включение функции NDI HX.
[ВЫКЛ]	Сетевая функция не используется.

(Заводские настройки: [ВЫКЛ])

 ПРИМЕЧАНИЕ

- Запись и отображение эскизов невозможно, когда выбраны [ПОТОК.ПЕРЕД. (4К)] или [NDI|HX].

[IP ДИСТ.УПР.]

Установите параметры для функции дистанционного управления с IP-подключением. (Дистанционное управление с помощью контроллера дистанционного управления видеокамерой или приложения CX ROP)

[ВКЛ./ВЫКЛ.]

Включение или выключение функции дистанционного управления с IP-подключением.

[ВКЛ.]	Включений функции дистанционного управления с IP-подключением.
[ВКЛ.(ОСТАВИТЬ)]	Включений функции дистанционного управления с IP-подключением. Подключение будет сохранено, даже если контроллер дистанционного управления переключит видеокамеры.
[ВЫКЛ.]	Отключение функции дистанционного управления с IP-подключением.

(Заводские настройки: [ВЫКЛ.]

 ПРИМЕЧАНИЕ

- При использовании протокола для удаленной видеокамеры задайте [ВКЛ.(ОСТАВИТЬ)].
- Для протокола удаленной видеокамеры используется порт 80.
- Все меню полностью закроется немедленно после установки для этой настройки параметра [ВЫКЛ.] при действительном подключении к контроллеру дистанционного управления.

[ПОРТ CX ROP]

Указывает номер резервного порта для подключения к CX ROP.

(Заводские настройки: [49152])

[ПОРТ. ДИСТ. УПРАВЛЕНИЯ]

Указывает номер резервного порта для подключения к контроллеру дистанционного управления.

(Заводские настройки: [49154])

[УЧ.ЗАП.ПОЛЬЗ.]

Регистрация новой учетной записи пользователя, используемой для аутентификации с помощью сетевой функции видеокамеры (не более десяти учетных записей).

Ниже приведены ограничения относительно максимального количества символов в учетном имени пользователя и пароле.

- Учетное имя пользователя: не более 31 символа
- Пароль: от 8 до 15 символов

[СПИС.УЧ.ЗАП.]

Отображение списка зарегистрированных пользователей.

Кроме того, можно выбрать пользователя и нажать кнопку <SET>, чтобы отобразить запрос о подтверждении удаления зарегистрированного пользователя.

[ПЕРЕДАТЬ]

Задаёт функцию загрузки, которая передаст ролик, записанный в видеокамере, на серверное устройство в сети посредством установки связи с облачной службой.

[ВКЛ./ВЫКЛ.]

Включает/выключает функцию загрузки с видеокамеры на серверное устройство.

[ВКЛ.]	Включает функцию загрузки.
[ВЫКЛ.]	Выключает функцию загрузки.

(Заводские настройки: [ВЫКЛ.])

[ИНФ.О СОЕДИНЕНИИ]

Выберите, откуда будет поступать информация о соединении для загрузки.

[ПАМЯТЬ]	Использует информацию, сохранённую в памяти видеокамеры. Необходимо загрузить информацию соединения из файла на карте SD с [ЗАГР. (КАРТА SD)] в [ПЕРЕДАТЬ] и заранее сохранить её в памяти видеокамеры.
[КАРТА SD]	Использует информацию из файла на карте SD.

(Заводские настройки: [ПАМЯТЬ])

[ТИП ДАННЫХ]

Отображается тип данных информации соединения. (Нельзя изменить.)

[--]	Информации соединения нет.
[ОБЛАКО]	Есть информация соединения для загрузки в облачную службу.

(Заводские настройки: [--])

[ЗАГР. (КАРТА SD)]

Файл с информацией соединения загружается с карты SD и сохраняется в памяти видеокамеры, когда для [ИНФ.О СОЕДИНЕНИИ] задано значение [ПАМЯТЬ].

[ОЧИСТ. (ПАМЯТЬ)]

Очищает информацию соединения для загрузки, сохранённую в памяти видеокамеры.

[ПОТОК.ПЕРЕДАЧА]

Установка настроек функции потоковой передачи.

[ПРОТОКОЛ ПОТОК. ПЕРЕДАЧИ]

Указывает протокол потоковой передачи.

[RTMP(S)]	Выполняет потоковую передачу в RTMP или RTMPS.
[RTSP]	Выполняет потоковую передачу в RTSP.
[SRT-КЛИЕНТ]	Выполняет потоковую передачу в режиме клиента SRT.
[SRT-ПРОСЛУШ.]	Выполняет потоковую передачу в режиме слушателя SRT.

(Заводские настройки: [RTSP])

[ФОРМАТ ПОТОК. ПЕРЕД.]

Указание формата потоковой передачи.

Элемент, который можно выбрать, варьируется в зависимости от условия. Подробнее см. в разделе «Настройки при использовании функции потоковой передачи» (стр. 210) или «Настройки при использовании функции потоковой передачи 4K» (стр. 210).

[ИНФ.О СОЕДИНЕНИИ]

Выбор внутренней памяти видеокамеры или карты памяти в качестве базового расположения, в которое будет передаваться содержимое при запуске потоковой передачи с видеокамеры.

Можно установить перечисленные ниже элементы.

- [ПАМЯТЬ], [КАРТА SD]

(Заводские настройки: [ПАМЯТЬ])

[ТИП ДАННЫХ]

Отображается тип данных настройки. (Нельзя изменить.)

[GENERAL]	Общие настройки потоковой передачи
[ОБЛАКО]	Настройка облачной службы

[URL ПОЛУЧАТЕЛЯ RTMP(S)]

Введите URL-адрес места назначения в указанном ниже формате.

- rtmp://(URL-адрес сервера):(номер порта)/(путь)/(ключ потока)
- rtmps://(URL-адрес сервера):(номер порта)/(путь)/(ключ потока)

[НАСТРОЙКА RTSP]

[ПОРТ]	Задаёт номер порта для ожидания команды RTSP. • Заводские настройки: [554]
[МУЛЬТИКАСТ]	Включение или выключение функции многоадресной рассылки. • Заводские настройки: [ВЫКЛ.]
[АДРЕС МУЛЬТИКАСТА]	Установка адреса при использовании потоковой передачи с многоадресной рассылкой. • Заводские настройки: [239.192.0.20]
[ПОРТ МУЛЬТИКАСТА]	Установка номера порта при использовании потоковой передачи с многоадресной рассылкой. • Заводские настройки: [37004]
[СРОК ЖИЗНИ/ЛИМИТ ПЕРЕХ.]	Задаёт предельное значение TTL/HOP для многоадресной передачи. (1-254) • Заводские настройки: [16]

[НАСТРОЙКА SRT]

[URL НАЗНАЧЕНИЯ]	Указывает пункт назначения URL для клиентского режима.
[ИД ПОТОКА]	Указывает идентификатор потоковой передачи для клиентского режима.
[ПОРТ]	Указывает резервный порт для режима слушателя. • Заводские настройки: [2020]
[СРОК ЖИЗНИ/ЛИМИТ ПЕРЕХ.]	Задаёт предельное значение TTL/HOP. (1-255) • Заводские настройки: [254]
[ЗАДЕРЖКА]	Задаёт время (мс), когда пакет отправляется и подлечит воспроизведению на стороне получателя. • Заводские настройки: [120]
[ШИФРОВАНИЕ]	Задаёт шифрование изображения IP, подлежащего потоковой передаче. Выполняется потоковая передача изображения [ВЫКЛ]: IP без шифрования. [AES128]: Зашифровано посредством AES 128 бит. [AES192]: Зашифровано посредством AES 192 бит. [AES256]: Зашифровано посредством AES 256 бит. • Заводские настройки: [ВЫКЛ]
 ПРИМЕЧАНИЕ * [--] Отображается, когда для [ТИП ДАННЫХ] задано значение [ОБЛАКО].	
[ПАРОЛЬНАЯ ФРАЗА]	Задаёт фразу для расшифровки зашифрованного изображения IP.

[ЗАГР. (КАРТА SD)]

Файл настроек загружается с карты памяти и отображается в меню, если для параметра [ИНФ.О СОЕДИНЕНИИ] задано значение [ПАМЯТЬ].

Можно выбрать перечисленные ниже элементы.

- [ДА], [НЕТ]

[СОХР. (КАРТА SD)]

Информация об URL-адресе целевого расположения шифруется и сохраняется на карте памяти.

Можно выбрать перечисленные ниже элементы.

- [ДА], [НЕТ]

[ОЧИСТ. (ПАМЯТЬ)]

Очистка содержимого настройки потоковой передачи, заданной в элементе меню.

Информация настройки пункта назначения потоковой передачи, полученная от облачной службы, также очищается.

Можно выбрать перечисленные ниже элементы.

- [ДА], [НЕТ]

[ПУСК]

Запуск потоковой передачи.

Можно установить перечисленные ниже элементы.

- [ВКЛ], [ВЫКЛ]

(Заводские настройки: [ВЫКЛ])

[NDI|HX]

Установка настроек, связанных с функцией NDI|HX.

[АКТИВАЦИЯ]

Отображение данных об активации функции NDI|HX. (Нельзя изменить.)

[--]	Функция неактивна.
[NDI HX]	Функция активна.

[ФОРМАТ ПОТОК. ПЕРЕД.]

Указание формата потоковой передачи.

Можно установить перечисленные ниже элементы.

- Если для параметра [ФОРМАТ ФАЙЛА] задано значение [P2] или [MOV], а для параметра [ФОРМАТ ЗАПИСИ] — значение 1080/50p

- [1920×1080-50fps 24M], [1920×1080-50fps 16M], [1920×1080-50fps 10M], [1920×1080-50fps 8M], [1280×720-50fps 14M], [1280×720-50fps 10M], [1280×720-50fps 6M]
(Заводские настройки: [1920×1080-50fps 10M])
- Если для параметра [ФОРМАТ ФАЙЛА] задано значение [P2] или [MOV], а для параметра [ФОРМАТ ЗАПИСИ] — значение 1080/59,94p
 - [1920×1080-60fps 24M], [1920×1080-60fps 16M], [1920×1080-60fps 10M], [1920×1080-60fps 8M], [1280×720-60fps 14M], [1280×720-60fps 10M], [1280×720-60fps 6M]
(Заводские настройки: [1920×1080-60fps 10M])
- Если для параметра [ФОРМАТ ФАЙЛА] задано значение [P2] или [MOV], а для параметра [ФОРМАТ ЗАПИСИ] — значение 1080/50i или 1080/25p
 - [1920×1080-25fps 14M], [1920×1080-25fps 10M], [1920×1080-25fps 6M], [1280×720-25fps 8M], [1280×720-25fps 4M], [1280×720-25fps 2M]
(Заводские настройки: [1920×1080-25fps 10M])
- Если для параметра [ФОРМАТ ФАЙЛА] задано значение [P2] или [MOV], а для параметра [ФОРМАТ ЗАПИСИ] — значение 1080/59,94i или 1080/29,97p
 - [1920×1080-30fps 14M], [1920×1080-30fps 10M], [1920×1080-30fps 6M], [1280×720-30fps 8M], [1280×720-30fps 4M], [1280×720-30fps 2M]
(Заводские настройки: [1920×1080-30fps 10M])
- Если для параметра [ФОРМАТ ФАЙЛА] задано значение [P2], а для параметра [ФОРМАТ ЗАПИСИ] — значение 720/50p
 - [1280×720-50fps 14M], [1280×720-50fps 10M], [1280×720-50fps 6M]
(Заводские настройки: [1280×720-50fps 10M])
- Если для параметра [ФОРМАТ ФАЙЛА] задано значение [P2], а для параметра [ФОРМАТ ЗАПИСИ] — значение 720/59,94p
 - [1280×720-60fps 14M], [1280×720-60fps 10M], [1280×720-60fps 6M]
(Заводские настройки: [1280×720-60fps 10M])

 **ПРИМЕЧАНИЕ**

- Невозможно установить, если для параметра [ФОРМАТ ФАЙЛА] задано значение [AVCHD] или для параметра [ФОРМАТ ЗАПИСИ] задано значение UHD или 1080/23,98p.

[МУЛЬТИКАСТ]

Включение или выключение функции многоадресной рассылки.

(Заводские настройки: [ВЫКЛ.])

[АДРЕС МУЛЬТИКАСТА]

Установка адреса при использовании потоковой передачи с многоадресной рассылкой.

(Заводские настройки: [239.192.0.20])

[ПОРТ МУЛЬТИКАСТА]

Установка номера порта при использовании потоковой передачи с многоадресной рассылкой.

(Заводские настройки: [37004])

[СРОК ЖИЗНИ/ЛИМИТ ПЕРЕХ.]

Задаёт предельное значение TTL/НОР для многоадресной передачи. (1-254)

(Заводские настройки: [16])

[ОЧИСТ. АКТИВАЦИЮ]

Удаление сохранённых сведений о лицензии на активацию.

Можно выбрать перечисленные ниже элементы.

- [ДА], [НЕТ]

[СВОЙСТВО LAN]



Установка настроек, связанных с проводной локальной сетью.

[MAC-АДРЕС]

Отображение MAC-адреса проводной локальной сети видеочамеры. (Нельзя изменить.)

[НАСТР. IPv4]

[DHCP]	<p>Настройка применения автоматического получения по DHCP или использования функции сервера DHCP на видеочамере.</p> <p>[ВЫКЛ]: DHCP не используется.</p> <p>[КЛИЕНТ]: выполняется автоматическое получение через DHCP.</p> <p>Адрес с 192.168.0.10 по 192.168.0.255 назначается автоматически, если IP-адрес не удастся получить автоматически в течение одной минуты.</p> <p>[СЕРВЕР]: включается функция сервера DHCP на видеочамере.</p> <ul style="list-style-type: none"> • Заводские настройки: [ВЫКЛ]
[IP-АДРЕС]	<p>Установка IP-адреса.</p> <ul style="list-style-type: none"> • Заводские настройки: [192.168.0.1] <p> ПРИМЕЧАНИЕ</p> <ul style="list-style-type: none"> • Невозможно установить, если выбран параметр [СВОЙСТВО LAN] → [НАСТР. IPv4] → [DHCP] → [КЛИЕНТ].

[МАСКА ПОДСЕТИ]	Установка маски подсети. • Заводские настройки: [255.255.255.0]  ПРИМЕЧАНИЕ • Невозможно установить, если выбран параметр [СВОЙСТВО LAN] → [НАСТР. IPv4] → [DHCP] → [КЛИЕНТ].
[ШЛЮЗ ПО УМОЛЧАНИЮ]	Установка шлюза по умолчанию. • Заводские настройки: [192.168.0.254]  ПРИМЕЧАНИЕ • Невозможно установить, если выбран параметр [СВОЙСТВО LAN] → [НАСТР. IPv4] → [DHCP] → [КЛИЕНТ].
[ОСНОВНОЙ DNS]	Установка первичного сервера DNS. • Заводские настройки: [0.0.0.0]
[ДОПОЛНИТЕЛЬНЫЙ DNS]	Установка вторичного сервера DNS. • Заводские настройки: [0.0.0.0]

[НАСТР. IPv6]

[ВКЛ./ВЫКЛ.]	Установка использования протокола IPv6. [ВКЛ.]: используется протокол IPv6. [ВЫКЛ.]: IPv6 не используется. • Заводские настройки: [ВЫКЛ.]
[DHCP]	Настройка применения автоматического получения по DHCP. [ВЫКЛ.]: DHCP не используется. [КЛИЕНТ]: выполняется автоматическое получение по DHCP. • Заводские настройки: [ВЫКЛ]
[IP-АДРЕС]	Установка IP-адреса. • Заводские настройки: [::]
[ДЛИНА ПРЕФИКСА]	Установка длины префикса подсети. • Заводские настройки: [64]
[ШЛЮЗ ПО УМОЛЧАНИЮ]	Установка шлюза по умолчанию. • Заводские настройки: [::]
[ОСНОВНОЙ DNS]	Установка первичного сервера DNS. • Заводские настройки: [::]
[ДОПОЛНИТЕЛЬНЫЙ DNS]	Установка вторичного сервера DNS. • Заводские настройки: [::]

[СВОЙСТВО WLAN]

Установка настроек, связанных с беспроводной локальной сетью.

[MAC-АДРЕС]

Отображение MAC-адреса беспроводной локальной сети на видеокамере. (Нельзя изменить.)

[ТИП]

Установка метода подключения к беспроводной локальной сети.

[ПРЯМОЕ]	Возможность прямого подключения без использования беспроводной точки доступа к устройству, поддерживающему беспроводную локальную сеть, например планшету.
[ИНФР.(ВЫБРАТЬ)]	Подключение к беспроводной точке доступа. Точку доступа следует выбрать в списке.
[ИНФРА(ВРУЧ.)]	Подключение к беспроводной точке доступа. Беспроводную точку доступа следует ввести вручную.

(Заводские настройки: [ПРЯМОЕ])

[SSID]

Ввод или отображение сетевого имени видеокамеры (SSID). (Не более 32 символов.)

(Заводские настройки: [AG-CX350E])

[ЧАСТОТНЫЙ ДИАПАЗОН]

Переключение между двумя методами связи ([2.4ГГц] или [5ГГц]), если в меню [СЕТЬ] выбран параметр → [СВОЙСТВО WLAN] → [ТИП] → [ПРЯМОЕ].

Можно установить перечисленные ниже элементы.

- [2.4ГГц], [5ГГц]

(Заводские настройки: [2.4ГГц])

[КАНАЛ(2.4 ГГц)]

Задание канала, используемого при подключении к беспроводной локальной сети, с установкой перечисленных ниже элементов.

- Меню [СЕТЬ] → [СВОЙСТВО WLAN] → [ТИП] → [ПРЯМОЕ]
- Меню [СЕТЬ] → [СВОЙСТВО WLAN] → [ЧАСТОТНЫЙ ДИАПАЗОН] → [2.4ГГц]

Можно установить перечисленные ниже элементы.

- [АВТО], [СН1], [СН6], [СН11]

(Заводские настройки: [АВТО])

[КАНАЛ(5 ГГц)]

Задание канала, используемого при подключении к беспроводной локальной сети, с установкой перечисленных ниже элементов.

- Меню [СЕТЬ] → [СВОЙСТВО WLAN] → [ТИП] → [ПРЯМОЕ]
- Меню [СЕТЬ] → [СВОЙСТВО WLAN] → [ЧАСТОТНЫЙ ДИАПАЗОН] → [5ГГц]

Можно установить перечисленные ниже элементы.

- [АВТО], [CH36], [CH40], [CH44], [CH48], [CH100], [CH104], [CH108], [CH112], [CH116], [CH132], [CH136], [CH140], [CH149], [CH153], [CH157], [CH161], [CH165]

(Заводские настройки: [АВТО])

 **ПРИМЕЧАНИЕ**

- Доступность элементов для выбора зависит от используемого беспроводного модуля.

[ШИФРОВАНИЕ]

Установка способа шифрования, если в меню [СЕТЬ] выбран параметр → [СВОЙСТВО WLAN] → [ТИП] → [ИНФР.(ВЫБРАТЬ)]/[ИНФРА(ВРУЧ.)].

Можно установить перечисленные ниже элементы.

- [WPA-TKIP], [WPA-AES], [WPA2-TKIP], [WPA2-AES], [NONE]

(Заводские настройки: [WPA2-AES])

 **ПРИМЕЧАНИЕ**





- Для этого параметра фиксируется значение [WPA2-AES], если в меню [СЕТЬ] задан параметр → [СВОЙСТВО WLAN] → [ТИП] → [ПРЯМОЕ].

[КЛЮЧ ШИФРОВАНИЯ]

Устанавливает ключ шифрования. Значение этого параметра необходимо задать, используя строку, содержащую от 8 до 63 символов, или шестнадцатеричное число, содержащее 64 цифры.

(Заводские настройки: [01234567890123456789abcdef])

[НАСТР. IPv4]

[DHCP]	<p>Настройка применения автоматического получения по DHCP или использования функции сервера DHCP на видеокамере.</p> <p>[ВЫКЛ]: DHCP не используется.</p> <p>[КЛИЕНТ]: выполняется автоматическое получение по DHCP, если при подключении задан параметр [СВОЙСТВО WLAN] → [ТИП] → [ИНФР.(ВЫБРАТЬ)]/[ИНФРА(ВРУЧ.)].</p> <p>[СЕРВЕР]: включается функция сервера DHCP на видеокамере, если при подключении задан параметр [СВОЙСТВО WLAN] → [ТИП] → [ПРЯМОЕ].</p> <ul style="list-style-type: none"> • Заводские настройки: [ВЫКЛ]
[IP-АДРЕС]	<p>Установка IP-адреса.</p> <ul style="list-style-type: none"> • Заводские настройки: [192.168.0.1] <p> ПРИМЕЧАНИЕ</p> <ul style="list-style-type: none"> • Невозможно установить, если выбран параметр [СВОЙСТВО WLAN] → [НАСТР. IPv4] → [DHCP] → [КЛИЕНТ].
[МАСКА ПОДСЕТИ]	<p>Установка маски подсети.</p> <ul style="list-style-type: none"> • Заводские настройки: [255.255.255.0] <p> ПРИМЕЧАНИЕ</p> <ul style="list-style-type: none"> • Невозможно установить, если выбран параметр [СВОЙСТВО WLAN] → [НАСТР. IPv4] → [DHCP] → [КЛИЕНТ].
[ШЛЮЗ ПО УМОЛЧАНИЮ]	<p>Установка шлюза по умолчанию.</p> <ul style="list-style-type: none"> • Заводские настройки: [192.168.0.254] <p> ПРИМЕЧАНИЕ</p> <ul style="list-style-type: none"> • Если шлюз по умолчанию не используется, задайте значение [0.0.0.0]. • Невозможно установить, если выбран параметр [СВОЙСТВО WLAN] → [НАСТР. IPv4] → [DHCP] → [КЛИЕНТ]. • Настройка шлюза по умолчанию отключается, если выбран параметр [СВОЙСТВО WLAN] → [ТИП] → [ПРЯМОЕ].
[ОСНОВНОЙ DNS]	<p>Установка первичного сервера DNS.</p> <ul style="list-style-type: none"> • Заводские настройки: [0.0.0.0] <p> ПРИМЕЧАНИЕ</p> <ul style="list-style-type: none"> • Настройка первичного сервера DNS отключается, если выбран параметр [СВОЙСТВО WLAN] → [ТИП] → [ПРЯМОЕ].
[ДОПОЛНИТЕЛЬНЫЙ DNS]	<p>Установка вторичного сервера DNS.</p> <ul style="list-style-type: none"> • Заводские настройки: [0.0.0.0] <p> ПРИМЕЧАНИЕ</p> <ul style="list-style-type: none"> • Настройка вторичного сервера DNS отключается, если выбран параметр [СВОЙСТВО WLAN] → [ТИП] → [ПРЯМОЕ].

[ИНФОРМАЦИЯ]**[СОСТОЯНИЕ]**

Отображение состояния сетевой функции.

[УТИЛИТА]

Выполнение различных операций, связанных с сетевой функцией.

[ИНИЦ. СЕТИ]

Восстановление заводских настроек сети.

[ПРОВЕРКА СЕТИ]

Проверка статуса сетевого подключения.

[ПРОСТ.НАСТР.ИР-АДР.]

Настройка времени принятия EASY IP Setup Software.

Можно установить перечисленные ниже элементы.

- [ВЫКЛ.], [20 МИН.], [НЕОГРАНИЧ.]

(Заводские настройки: [ВЫКЛ.])

 ПРИМЕЧАНИЕ

- Для этой настройки фиксируется значение [НЕОГРАНИЧ.], если выбрано значение [USB-МОДЕМ] в разделе [ВЫБ.УСТР-ВА].
- Для этой настройки фиксируется значение [НЕОГРАНИЧ.], если выбрано значение [NDI|HX] в разделе [ФУНКЦИЯ СЕТИ].

[НАЗВ. КАМЕРЫ С НАСТР. ИР-АДР.]

Настройка имен отдельных устройств, отображаемых в приложении EASY IP Setup Software. (Не более 15 символов.)

Установленное здесь название видеокмеры также отображается в виде имени отдельного устройства в совместимом коммутаторе NDI|HX и в приложении CX ROP.

(Заводские настройки: [AG-CX350])

Меню [СИСТЕМА]

Настройка параметров, связанных с форматом записи видео и аудио.

[ЧАСТОТА]

Задаёт частоту системы.

Можно установить перечисленные ниже элементы.

- [59.94Гц], [50.00Гц]

(Заводские настройки: [50.00Гц])

 ПРИМЕЧАНИЕ

- Видеокamera перезапустится при изменении параметра.

[ФОРМАТ ФАЙЛА]

Установка формата файла для записи.

[P2]	Настройка записи в формате MXF-файла для формата P2.
[MOV]	Настройка записи в формате MOV-файла для формата MOV.
[AVCHD]	Настройка записи в формате MTS-файла для формата AVCHD.

(Заводские настройки: [MOV])

[ФОРМАТ ЗАПИСИ]

Выбор формата сигнала и режима кодека для записи.

- Если для параметра [ЧАСТОТА] задано значение [50.00Гц], а для параметра [ФОРМАТ ФАЙЛА] — значение [P2]

Можно установить перечисленные ниже элементы.

- [1080-50.00p/AVC-I100], [1080-50.00p/AVC-I422], [1080-50.00p/AVC-G25], [1080-50.00p/AVC-G12], [1080-50.00i/AVC-I200], [1080-50.00i/AVC-I100], [1080-50.00i/AVC-I50], [1080-50.00i/AVC-G50], [1080-50.00i/AVC-G25], [1080-50.00i/AVC-G12], [720-50.00p/AVC-I200], [720-50.00p/AVC-I100], [720-50.00p/AVC-I50], [720-50.00p/AVC-G50], [720-50.00p/AVC-G25], [720-50.00p/AVC-G12]

- Если для параметра [ЧАСТОТА] задано значение [50.00Гц], а для параметра [ФОРМАТ ФАЙЛА] — значение [MOV]

Можно установить перечисленные ниже элементы.

- [2160-50.00p/420LongGOP 150M], [2160-50.00p/HEVC LongGOP 200M], [2160-50.00p/HEVC LongGOP 100M], [2160-25.00p/420LongGOP 100M], [2160-25.00p/HEVC LongGOP 150M], [2160-25.00p/422LongGOP 150M], [2160-25.00p/422ALL-I 400M], [1080-50.00p/422LongGOP 100M], [1080-50.00p/422ALL-I 200M], [1080-50.00i/422LongGOP 50M], [1080-50.00i/422ALL-I 100M], [1080-25.00p/422LongGOP 50M], [1080-25.00p/422ALL-I 100M]

(Заводские настройки: [1080-50.00i/422ALL-I 100M])

- Если для параметра [ЧАСТОТА] установлено значение [50.00Гц], а для параметра [ФОРМАТ ФАЙЛА] — значение [AVCHD]

Можно установить перечисленные ниже элементы.

- [1080-50.00p/AVCHD PS], [1080-50.00i/AVCHD PH], [1080-50.00i/AVCHD HA], [720-50.00p/AVCHD PM], [576-50.00i/AVCHD SA]

(Заводские настройки: [1080-50.00i/AVCHD PH])

- Если для параметра [ЧАСТОТА] задано значение [59.94Гц], а для параметра [ФОРМАТ ФАЙЛА] — значение [P2]
Можно установить перечисленные ниже элементы.
- [1080-59.94p/AVC-I100], [1080-59.94p/AVC-I422], [1080-59.94p/AVC-G25], [1080-59.94p/AVC-G12], [1080-59.94i/AVC-I200], [1080-59.94i/AVC-I100], [1080-59.94i/AVC-I50], [1080-59.94i/AVC-G50], [1080-59.94i/AVC-G25], [1080-59.94i/AVC-G12], [720-59.94p/AVC-I200], [720-59.94p/AVC-I100], [720-59.94p/AVC-I50], [720-59.94p/AVC-G50], [720-59.94p/AVC-G25], [720-59.94p/AVC-G12]
- Если для параметра [ЧАСТОТА] задано значение [59.94Гц], а для параметра [ФОРМАТ ФАЙЛА] — значение [MOV]
Можно установить перечисленные ниже элементы.
- [2160-59.94p/420LongGOP 150M], [2160-59.94p/HEVC LongGOP 200M], [2160-59.94p/HEVC LongGOP 100M], [2160-29.97p/420LongGOP 100M], [2160-29.97p/HEVC LongGOP 150M], [2160-29.97p/422LongGOP 150M], [2160-29.97p/422ALL-I 400M], [2160-23.98p/420LongGOP 100M], [2160-23.98p/HEVC LongGOP 150M], [2160-23.98p/422LongGOP 150M], [2160-23.98p/422ALL-I 400M], [1080-59.94p/422LongGOP 100M], [1080-59.94p/422ALL-I 200M], [1080-59.94i/422LongGOP 50M], [1080-59.94i/422ALL-I 100M], [1080-29.97p/422LongGOP 50M], [1080-29.97p/422ALL-I 100M], [1080-23.98p/422LongGOP 50M], [1080-23.98p/422ALL-I 100M]
(Заводские настройки: [1080-59.94i/422ALL-I 100M])
- Если для параметра [ЧАСТОТА] установлено значение [59.94Гц], а для параметра [ФОРМАТ ФАЙЛА] — значение [AVCHD]
Можно установить перечисленные ниже элементы.
- [1080-59.94p/AVCHD PS], [1080-59.94i/AVCHD PH], [1080-59.94i/AVCHD HA], [1080-23.98p/AVCHD PH], [720-59.94p/AVCHD PM], [480-59.94i/AVCHD SA]
(Заводские настройки: [1080-59.94i/AVCHD PH])

[РАЗРЕШ. ВЫБОР. ЗВУКА]

Устанавливает количество битов аудио, которые нужно записать, если установлен формат записи AVC-Intra 100/AVC-Intra 50.

При других форматах записи аудио записывается с фиксированным количеством битов: 16 бит или 24 бита.

Можно установить перечисленные ниже элементы.

- [16 БИТ], [24 БИТ]

(Заводские настройки: [16 БИТ])

[СООТН. СТОРОН]

Установка форматного соотношения видео для записи в формате сигнала SD (480i и 576i).

[4:3]	Запись в стандартном режиме 4:3. Обрезка левого и правого края.
[16:9]	Во время записи изображения видеокамеры сжимаются в горизонтальном направлении. При воспроизведении записанных изображений на ТВ-мониторе, который поддерживает широкоэкранный формат изображения, будет выполняться преобразование изображений в изображения с форматным соотношением 16:9.

(Заводские настройки: [4:3])

[СУПЕР МЕДЛ.]

Установка сверхмедленной записи. Включите эту настройку для съемки видео с эффектом медленного движения.

Можно установить перечисленные ниже элементы.

- [ВКЛ], [ВЫКЛ]

(Заводские настройки: [ВЫКЛ])

ПРИМЕЧАНИЕ

- Для этой настройки фиксируется значение [ВЫКЛ], если в меню [СИСТЕМА] задано любое значение, кроме → [ФОРМАТ ФАЙЛА] → [MOV].
- Для этой настройки фиксируется значение [ВЫКЛ], если в меню [СИСТЕМА] → [ФОРМАТ ЗАПИСИ] задано любое значение, кроме 1920×1080.
- Для этой настройки фиксируется значение [ВЫКЛ], если в меню [СИСТЕМА] → [ФОРМАТ ЗАПИСИ] задано значение 59,94i/50,00i.

[РЕЖИМ СЪЕМКИ]

Устанавливает режим съемки в соответствии с условиями съемки.

[НОРМАЛЬН.]	Выбор режима съемки в условиях нормальной яркости.
[ВЫС. ЧУВСТ.]	Выбор высокой чувствительности. (Параметр предназначен для съемки в условиях низкой освещенности.) На экране изображения видеокамеры отобразится значок [H.SENS.].

(Заводские настройки: [НОРМАЛЬН.]

ПРИМЕЧАНИЕ

- Для этой настройки фиксируется значение [НОРМАЛЬН.], если в меню [КАМЕРА] → [РЕЖ. ПЕРЕКЛ.] → [РЕЖИМ УСИЛ./ISO] задано значение [ISO].

[НАСТРОЙКА ЦВЕТА]

Устанавливает цвет записываемого изображения (вся система видеокамеры).

[НОРМАЛЬН.]	Детальная настройка качества изображения на видеокамере.
[V-Log]	Установка гамма-кривой, которая получает градацию и увеличенную фотографическую широту (интервал экспозиции). После записи необходимо выполнить процесс цветокоррекции.

(Заводские настройки: [НОРМАЛЬН.]

Меню [ДРУГОЕ]

Позволяет задать настройки, относящиеся к записи, загрузке и инициализации пользовательских файлов с внутренней памяти, а также другие настройки видеорекамеры.

[ФАЙЛ]

Сохранение и загрузка данных настройки.

Сведения о целевом объекте для сохранения и загрузки см. в разделе «Целевые элементы для файла условий съемки/файла настройки/инициализации» (стр. 115).

Подробнее о сохранении и загрузке см. в разделе «Обработка установочных данных» (стр. 123).

[ФАЙЛ СЦЕНЫ (КАРТА SD)]

Загрузка или сохранение файлов условий съемки на карту памяти.

[Загр.]	Выбор и загрузка на видеорекамеру файла условий съемки, сохраненного на карте памяти. Можно выбрать, загружать ли все файлы условий съемки (с [F1:] по [F6:]) или только отдельные.
[Сохран.]	Значения настроек текущего файла условий съемки (с [F1:] по [F6:]) перезаписываются в файл, выбранный в списке файлов условий съемки, которые хранятся на карте памяти.
[СОХРАНИТЬ КАК]	Значения настроек текущего файла условий съемки (с [F1:] по [F6:]) сохраняются на карте памяти в качестве нового файла условий съемки путем ввода имени файла.

[ФАЙЛ НАСТР. (КАРТА SD)]

Загрузка или сохранение файлов настройки на карту памяти.

[Загр.]	Выбор файла настройки, сохраненного на карте памяти, для загрузки на видеорекамеру.
[Сохран.]	Перезапись файла, выбранного в списке файлов настройки, которые хранятся на карте памяти, текущими значениями настроек на видеорекамере.
[СОХРАНИТЬ КАК]	Введите имя файла, чтобы сохранить текущие значения настроек на видеорекамере в качестве нового файла настройки на карте памяти.

[ФАЙЛ НАСТР. (ПАМЯТЬ)]

Загрузка, сохранение и инициализация файлов настройки во внутренней памяти видеорекамеры.

[Загр.]	Загрузка данных настройки, сохраненных в памяти.
[Сохран.]	Сохранение данных настройки в памяти.
[ИНИЦИАЛИЗИРОВАТЬ]	Восстановление заводских настроек из текущих настроек меню в данных настройки.

[СЛОТ ЗАГРУЗКИ/СОХРАНЕНИЯ]

Установка слота карты, используемого для загрузки и сохранения файла условий съемки, файла настройки и файла настройки потоковой передачи.

Можно установить перечисленные ниже элементы.

- [СЛОТ1], [СЛОТ2]

(Заводские настройки: [СЛОТ1])

[ЦВЕТ.ПОЛОСЫ]**[ТИП ЦВЕТ. ПОЛОС]**

Установка используемой цветной полосы.

[SMPTE]	Используются цветные полосы в стандарте SMPTE.
[ПОЛНЫЙ]	Используются полноцветные полосы.

(Заводские настройки: [SMPTE])

 ПРИМЕЧАНИЕ

- В зависимости от выходного разрешения может наблюдаться выцветание.

[ТЕСТОВЫЙ СИГНАЛ]

Настройка вывода тестового звукового сигнала (тонального сигнала с нормативным уровнем 1 kHz) при переключении видео на цветную полосу.

Значение стандартного уровня зависит от настройки, заданной в меню [ЗВУК] → [НАСТР.КАН.ЗАП.] → [ЗАПАС МОЩНОСТИ].

Можно установить перечисленные ниже элементы.

- [ВКЛ], [ВЫКЛ]

(Заводские настройки: [ВКЛ])

[ИНДИКАТОР]**[ИНДИКАТОР LED]**

Указывает, будет ли гореть индикатор записи.

[ПЕРЕДНИЙ]	Будет гореть передний индикатор записи.
------------	---

[ТЫЛЬНЫЙ]	Будет гореть задний индикатор записи.
[ОБА]	Будут гореть задний и передний индикаторы записи.
[ВЫКЛ]	Индикатор записи не будет гореть.

(Заводские настройки: [ОБА])

[КОЛ-ВО ЗАПИСЕЙ]

Указывает, будет ли гореть индикатор записи при выполнении записи видеокамерой.

Можно установить перечисленные ниже элементы.

- [ВКЛ], [ВЫКЛ]

(Заводские настройки: [ВКЛ])

[ДОСТУП LED]

Указывает, будет ли гореть индикатор доступа к карте.

Можно установить перечисленные ниже элементы.

- [ВКЛ], [ВЫКЛ]

(Заводские настройки: [ВКЛ])

[ЧАСЫ]

[НАСТРОЙКА ЧАСОВ]

Настройка календаря (даты на встроенных часах) и времени.

Год	[2018]...[2037]
Месяц	[JAN]...[DEC] ([1]...[12])
День	[1]...[31] ([28], [29], [30])
Часы	[0]...[23]
Минуты	[0]...[59]

[ЧАСОВ ПОЯС]

Установка часового пояса. При изменении настройки часового пояса будет установлено значение с учетом разницы во времени.

Можно установить перечисленные ниже элементы.

- [-12:00]...[+12:30] (шаги в 30 минут), [+12:45], [+13:00]

(Заводские настройки: [+0:00])

[ФОРМАТ ДАТЫ]

Установка порядка отображения года, месяца и даты на календаре (даты на встроенных часах). Установленный порядок определит отображение даты в информации о ролике.

Можно установить перечисленные ниже элементы.

- [Г-М-Д], [М-Д-Г], [Д-М-Г]

(Заводские настройки: [Д-М-Г])

[УСТР. USB]

[РЕЖ.КАРДРИДЕРА]

Переключает видеокамеру в режим чтения карт. Компьютер или другое устройство можно подключить через интерфейс USB для использования в качестве устройства чтения карт памяти.

ЖК-монитор отключается приблизительно через пять–десять секунд при работе от батареи.

Если нажать кнопку <◀◀>, <■>, <▶▶> или <▶/||> либо повернуть многофункциональный диск управления вверх или вниз, вы вернетесь на экран режима чтения карт.

Если нажать кнопку <SET> или многофункциональный диск управления, режим чтения карт будет отключен и отобразится экран изображения видеокамеры.

Можно выбрать перечисленные ниже элементы.

- [ДА], [НЕТ]

[РЕЖИМ ОБСЛУЖИВАНИЯ]

Переключает видеокамеру в режим обслуживания.

Можно также проверить информацию о программном обеспечении (лицензиях) на компьютере или другом оборудовании. Для подтверждения выберите LICENSE.TXT на внешнем диске, распознаваемом компьютером.

ЖК-монитор отключается приблизительно через пять–десять секунд при работе от батареи.

Если нажать кнопку <◀◀>, <■>, <▶▶> или <▶/||> либо повернуть многофункциональный диск управления вверх или вниз, вы вернетесь на экран режима обслуживания.

Если нажать кнопку <SET> или многофункциональный диск управления, режим обслуживания будет отключен и отобразится экран изображения видеокамеры.

Можно выбрать перечисленные ниже элементы.

- [ДА], [НЕТ]

[ИНФОРМАЦИЯ]

Отображение информации о видеокамере.

[Версия]

Отображение информации о видеокамере.

[МОДЕЛЬ]	Отображение названия видеокамеры.
[СЕРИЙНЫЙ НОМЕР]	Отображение серийного номера видеокамеры.
[ИД СЕТИ(МАС-АДРЕС)]	Отображение МАС-адреса разъема <LAN> на видеокамере.
[Версия]	Отображение версии прошивки на видеокамере.

[ВРЕМЯ РАБОТЫ]

[ОБЩ.ВРЕМ.РАБОТЫ]	Отображение общего времени работы.
-------------------	------------------------------------

[ОБНОВЛЕНИЕ.]

Обновление прошивки.

Вставьте в слот карты 1 карту памяти, на которой сохранен файл обновления.

Можно выбрать перечисленные ниже элементы.

- [ДА], [НЕТ]

[LANGUAGE]

Установка языка отображения.

[English]	Английский
[Español]	Испанский
[Français]	Французский
[Deutsch]	Немецкий
[Italiano]	Итальянский
[Русский]	Русский
[Nederland]	Голландский
[Türkçe]	Турецкий
[Svenska]	Шведский
[Polski]	Польский
[Česky]	Чешский
[Magyar]	Венгерский

(Заводские настройки: [English])

[ИНИЦ. МЕНЮ]

Сброс значения параметра меню до заводской настройки. Камера перезапускается после сброса.

Можно выбрать перечисленные ниже элементы.

- [ДА], [НЕТ]

Значение заводской настройки для файла условий съемки

Меню [Файл сцены]

Доступность заводских настроек меню [Файл сцены] и элементов для выбора зависит от настройки меню [Файл сцены] → [ВЫБОР ФАЙЛА].

• Ниже указано значение символов, используемых в таблице.

(Заводские настройки: [F1:])

- —: не является целевым объектом.

Элемент	[ВЫБОР ФАЙЛА]					
	[F1:]	[F2:FLUO.]	[F3:SPARK]	[F4:B.STR]	[F5:CINE]	[F6:HLG]
[ПЕР.ЧАСТ.КАД.]	[ВЫКЛ]	[ВЫКЛ]	[ВЫКЛ]	[ВЫКЛ]	[ВЫКЛ]	[ВЫКЛ]
[Частота кадров]	[24fps]*1 [25fps]*2	[24fps]*1 [25fps]*2	[24fps]*1 [25fps]*2	[24fps]*1 [25fps]*2	[24fps]*1 [25fps]*2	[24fps]*1 [25fps]*2
[ТИП СИНХР. СКАН.]	[сек.]	[сек.]	[сек.]	[сек.]	[сек.]	[сек.]
[СИНХР.СКАН.]	[1/60.0]*[1/50.0]*[180.0d]*5	[1/60.0]*[1/50.0]*[180.0d]*5	[1/60.0]*[1/50.0]*[180.0d]*5	[1/60.0]*[1/50.0]*[180.0d]*5	[1/60.0]*[1/50.0]*[180.0d]*5	[1/60.0]*[1/50.0]*[180.0d]*5
[ГЛАВ.ДЕТАЛИ]	[0]	[0]	[8]	[0]	[0]	[0]
[ШУМОПОД.ПО ДЕТ.]	[15]	[15]	[25]	[15]	[15]	[15]
[ЗАД.ДЕТАЛЕЙ]						
[DETAIL]	[ВКЛ]	[ВКЛ]	[ВКЛ]	[ВКЛ]	[ВКЛ]	[ВКЛ]
[ВЕРТ.УР.ДЕТ.]	[0]	[0]	[0]	[0]	[0]	[0]
[ЧАСТ.ДЕТ.]	[0]	[0]	[0]	[0]	[0]	[0]
[ЗАВИС.УРОВНЯ]	[0]	[0]	[0]	[0]	[0]	[0]
[УР.ДИАФ.КОЛ]	[2]	[2]	[2]	[2]	[2]	[2]
[УСИЛ.ДЕТ.(+)]	[0]	[0]	[0]	[0]	[0]	[0]
[УСИЛ.ДЕТ.(–)]	[0]	[0]	[0]	[0]	[0]	[0]
[ДЕТ.ЦВЕТ.КОЖ. А]	[ВЫКЛ]	[ВЫКЛ]	[ВЫКЛ]	[ВЫКЛ]	[ВЫКЛ]	[ВЫКЛ]
[ДЕТ.ЦВЕТ.КОЖ. В]	[ВЫКЛ]	[ВЫКЛ]	[ВЫКЛ]	[ВЫКЛ]	[ВЫКЛ]	[ВЫКЛ]
[ДЕТ.ЦВЕТ.КОЖ. С]	[ВЫКЛ]	[ВЫКЛ]	[ВЫКЛ]	[ВЫКЛ]	[ВЫКЛ]	[ВЫКЛ]
[ЦВЕТ КОЖИ ZEBRA]	[ВКЛ]	[ВКЛ]	[ВКЛ]	[ВКЛ]	[ВКЛ]	[ВКЛ]
[НАСТ.ДЕТ.ЦВЕТ.КОЖИ]						
[ТАБЛ.ОБНАР.]	[A]	[A]	[A]	[A]	[A]	[A]
[ЭФФ.ДЕТ.КОЖИ]	[16]	[16]	[16]	[16]	[16]	[16]
[ЦЕНТР I]	[35]	[35]	[35]	[35]	[35]	[35]
[ШИРИНА I]	[2]	[2]	[2]	[2]	[2]	[2]
[ШИРИНА Q]	[2]	[2]	[2]	[2]	[2]	[2]
[ФАЗА Q]	[0]	[0]	[0]	[0]	[0]	[0]
[НАСТ.УПР.УСИЛ.РВ]						
[ПРЕДУСТ. АWB УСИЛ. R]	[0]	[0]	[0]	[0]	[0]	[0]
[ПРЕДУСТ. АWB УСИЛ. В]	[0]	[0]	[0]	[0]	[0]	[0]
[АWB А УСИЛ. R]	[0]	[0]	[0]	[0]	[0]	[0]
[АWB А УСИЛ. В]	[0]	[0]	[0]	[0]	[0]	[0]
[АWB В УСИЛ. R]	[0]	[0]	[0]	[0]	[0]	[0]
[АWB В УСИЛ. В]	[0]	[0]	[0]	[0]	[0]	[0]
[СМЕЩ. УСИЛ. АWB А]	[ВЫКЛ]	[ВЫКЛ]	[ВЫКЛ]	[ВЫКЛ]	[ВЫКЛ]	[ВЫКЛ]
[СМЕЩ. УСИЛ. АWB В]	[ВЫКЛ]	[ВЫКЛ]	[ВЫКЛ]	[ВЫКЛ]	[ВЫКЛ]	[ВЫКЛ]
[НАСТР. А-КАН. ТЕМП.ЦВЕТА]						
[ТЕМП. ЦВЕТА]	[3200K]	[3200K]	[3200K]	[3200K]	[3200K]	[3200K]
[УСИЛ. R]	[0]	[0]	[0]	[0]	[0]	[0]
[УСИЛ. В]	[0]	[0]	[0]	[0]	[0]	[0]
[ОСЬ G]	[0]	[0]	[0]	[0]	[0]	[0]
[НАСТР. В-КАН. ТЕМП.ЦВЕТА]						
[ТЕМП. ЦВЕТА]	[3200K]	[3200K]	[3200K]	[3200K]	[3200K]	[3200K]
[УСИЛ. R]	[0]	[0]	[0]	[0]	[0]	[0]
[УСИЛ. В]	[0]	[0]	[0]	[0]	[0]	[0]
[ОСЬ G]	[0]	[0]	[0]	[0]	[0]	[0]
[УР.ЦВЕТНОСТИ]	[0%]	[0%]	[0%]	[0%]	[0%]	[0%]
[ФАЗА ЦВЕТНОСТИ]	[0]	[0]	[0]	[0]	[0]	[0]

Элемент	[ВЫБОР ФАЙЛА]					
	[F1:]	[F2:FLUO.]	[F3:SPARK]	[F4:B.STR]	[F5:CINE]	[F6:HLG]
[МАТРИЦА]						
[ТИП МАТРИЦИРОВАНИЯ]	[НОРМ.1]	[ФЛУОР.]	[НОРМ.2]	[НОРМ.1]	[КИНЕМАТ.]	[НОРМ.1]
[АДАПТИВНОЕ МАТРИЦИР.]	[ВЫКЛ]	[ВЫКЛ]	[ВЫКЛ]	[ВЫКЛ]	[ВЫКЛ]	[ВЫКЛ]
[НАСТР.МАТРИЦЫ]						
[R-G]	[0]	[0]	[0]	[0]	[0]	[0]
[R-B]	[0]	[0]	[0]	[0]	[0]	[0]
[G-R]	[0]	[0]	[0]	[0]	[0]	[0]
[G-B]	[0]	[0]	[0]	[0]	[0]	[0]
[B-R]	[0]	[0]	[0]	[0]	[0]	[0]
[B-G]	[0]	[0]	[0]	[0]	[0]	[0]
[КОРРЕКЦИЯ ЦВЕТА]						
[R] ((ЦВЕТ))	[0]	[0]	[0]	[0]	[0]	[0]
[R] ((ФАЗА))	[0]	[0]	[0]	[0]	[0]	[0]
[R-R-Mg] ((ЦВЕТ))	[0]	[0]	[0]	[0]	[0]	[0]
[R-R-Mg] ((ФАЗА))	[0]	[0]	[0]	[0]	[0]	[0]
[R-Mg] ((ЦВЕТ))	[0]	[0]	[0]	[0]	[0]	[0]
[R-Mg] ((ФАЗА))	[0]	[0]	[0]	[0]	[0]	[0]
[Mg] ((ЦВЕТ))	[0]	[0]	[0]	[0]	[0]	[0]
[Mg] ((ФАЗА))	[0]	[0]	[0]	[0]	[0]	[0]
[Mg-B] ((ЦВЕТ))	[0]	[0]	[0]	[0]	[0]	[0]
[Mg-B] ((ФАЗА))	[0]	[0]	[0]	[0]	[0]	[0]
[B] ((ЦВЕТ))	[0]	[0]	[0]	[0]	[0]	[0]
[B] ((ФАЗА))	[0]	[0]	[0]	[0]	[0]	[0]
[B-Cy] ((ЦВЕТ))	[0]	[0]	[0]	[0]	[0]	[0]
[B-Cy] ((ФАЗА))	[0]	[0]	[0]	[0]	[0]	[0]
[Cy] ((ЦВЕТ))	[0]	[0]	[0]	[0]	[0]	[0]
[Cy] ((ФАЗА))	[0]	[0]	[0]	[0]	[0]	[0]
[Cy-G] ((ЦВЕТ))	[0]	[0]	[0]	[0]	[0]	[0]
[Cy-G] ((ФАЗА))	[0]	[0]	[0]	[0]	[0]	[0]
[G] ((ЦВЕТ))	[0]	[0]	[0]	[0]	[0]	[0]
[G] ((ФАЗА))	[0]	[0]	[0]	[0]	[0]	[0]
[G-Y] ((ЦВЕТ))	[0]	[0]	[0]	[0]	[0]	[0]
[G-Y] ((ФАЗА))	[0]	[0]	[0]	[0]	[0]	[0]
[G-YI-Y] ((ЦВЕТ))	[0]	[0]	[0]	[0]	[0]	[0]
[G-YI-Y] ((ФАЗА))	[0]	[0]	[0]	[0]	[0]	[0]
[Y] ((ЦВЕТ))	[0]	[0]	[0]	[0]	[0]	[0]
[Y] ((ФАЗА))	[0]	[0]	[0]	[0]	[0]	[0]
[YI-YI-R] ((ЦВЕТ))	[0]	[0]	[0]	[0]	[0]	[0]
[YI-YI-R] ((ФАЗА))	[0]	[0]	[0]	[0]	[0]	[0]
[YI-R] ((ЦВЕТ))	[0]	[0]	[0]	[0]	[0]	[0]
[YI-R] ((ФАЗА))	[0]	[0]	[0]	[0]	[0]	[0]
[YI-R-R] ((ЦВЕТ))	[0]	[0]	[0]	[0]	[0]	[0]
[YI-R-R] ((ФАЗА))	[0]	[0]	[0]	[0]	[0]	[0]
[ОПОРНЫЙ УРОВЕНЬ]	[16]	[16]	[16]	[16]	[16]	[16]
[НАСТР.УПР.ЧЕРНЫМ RGB]						
УРОВЕНЬ R]	[0]	[0]	[0]	[0]	[0]	[0]
УРОВЕНЬ G]	[0]	[0]	[0]	[0]	[0]	[0]
УРОВЕНЬ B]	[0]	[0]	[0]	[0]	[0]	[0]
[СМЕЩЕНИЕ УРОВНЯ]	[ВЫКЛ]	[ВЫКЛ]	[ВЫКЛ]	[ВЫКЛ]	[ВЫКЛ]	[ВЫКЛ]
[ВЫБ. РЕЖИМА ГАММЫ]	[ВЫС.ЧЕТКОСТЬ]	[ВЫС.ЧЕТКОСТЬ]	[ВЫС.ЧЕТКОСТЬ]	[ВЫС.ЧЕТКОСТЬ]	[ПЛЕНКА3]	[HLG]
[НАСТР. ГАММЫ]						
[ГЛАВН. ГАММА]	[0.45]	[0.45]	[0.45]	[0.45]	[0.45]	[0.45]
[ДИН.УР. ЗАП. ПЛЕНКА]	[600%]	[600%]	[600%]	[600%]	[600%]	[600%]
[УР.РАСТ.ЧЕРН. ЗАП.ПЛЕНКА]	[0%]	[0%]	[0%]	[0%]	[0%]	[0%]
[УКЛОН КОЛЕНА ЗАП.ВИДЕО]	[500%]	[500%]	[500%]	[500%]	[500%]	[500%]

Глава 4 Эксплуатация — Значение заводской настройки для файла условий съемки

Элемент	[ВЫБОР ФАЙЛА]					
	[F1:]	[F2:FLUO.]	[F3:SPARK]	[F4:B.STR]	[F5:CINE]	[F6:HLG]
[ТОЧКА КОЛЕНА ЗАП.ВИДЕО]	[30%]	[30%]	[30%]	[30%]	[30%]	[30%]
[ГАММА ЧЕРН.]	[0]	[0]	[-4]	[6]	[0]	[0]
[ДИАП. ГАММЫ ЧЕРН.]	[1]	[1]	[2]	[2]	[1]	[1]
[НАСТР. КОЛЕНА]						
[РЕЖИМ КОЛЕНА]	[АВТО]	[АВТО]	[АВТО]	[АВТО]	[АВТО]	[АВТО]
[АВТ.РЕАК.КОЛЕНА]	[4]	[4]	[4]	[4]	[4]	[4]
[ТОЧКА КОЛЕНА]	[93.0%]	[93.0%]	[93.0%]	[93.0%]	[93.0%]	[93.0%]
[УКЛОН КОЛЕНА]	[99]	[99]	[99]	[99]	[99]	[99]
[ПЕРЕКЛ.КОЛЕНА HLG]	[ВЫКЛ]	[ВЫКЛ]	[ВЫКЛ]	[ВЫКЛ]	[ВЫКЛ]	[ВЫКЛ]
[ТОЧКА КОЛЕНА HLG]	[55]	[55]	[55]	[55]	[55]	[55]
[УКЛОН КОЛЕНА HLG]	[10]	[10]	[10]	[10]	[10]	[10]
[НАСТР. ОБРЕЗ. БЕЛОГО]						
[ОБРЕЗАТЬ БЕЛЫЙ]	[ВКЛ]	[ВКЛ]	[ВКЛ]	[ВКЛ]	[ВКЛ]	[ВКЛ]
[УР. ОБРЕЗ. БЕЛОГО]	[109%]	[109%]	[109%]	[109%]	[109%]	[109%]
[УВЕЛ.ДИН.ДИАП.]	[ВЫКЛ]	[ВЫКЛ]	[ВЫКЛ]	[ВЫКЛ]	[ВЫКЛ]	[ВЫКЛ]
[ГЛУБ.ЭФФ. УВЕЛ. ДИН.ДИАП.]	[1]	[1]	[1]	[1]	[1]	[1]
[ДИНАМ. ШУМОПОД.]	[1]	[1]	[1]	[1]	[1]	[1]
[АВТ.УР.ДИАФ.]	[ВКЛ]	[ВКЛ]	[ВКЛ]	[ВКЛ]	[ВКЛ]	[ВКЛ]
[ЭФФЕКТ АВТ. ДИАФРАГМЫ]	[0]	[0]	[0]	[0]	[0]	[0]

*1 Если в меню [СИСТЕМА] → [ЧАСТОТА] установлено значение [59.94Гц]

*2 Если в меню [СИСТЕМА] → [ЧАСТОТА] установлено значение [50.00Гц]

*3 Если в меню [Файл сцены] → [ТИП СИНХР.СКАН.] установлено значение [сек.], а в меню [СИСТЕМА] → [ЧАСТОТА] задано значение [59.94Гц]

*4 Если в меню [Файл сцены] → [ТИП СИНХР.СКАН.] установлено значение [сек.], а в меню [СИСТЕМА] → [ЧАСТОТА] задано значение [50.00Гц]

*5 Если в меню [Файл сцены] → [ТИП СИНХР.СКАН.] установлено значение [град.]

Целевые элементы для файла условий съемки/файла настройки/инициализации

- SCENE: элементы, сохраненные в файлах условий съемки.
- SETUP: элементы, сохраненные в файлах настройки.
- INITIALIZE: элементы, которые инициализируются с помощью меню [ДРУГОЕ] → [ИНИЦ. МЕНЮ].
- Ниже указано значение символов, используемых в таблице.
 - ✓: является целевым объектом.
 - —: не является целевым объектом.

Меню [ЗАПИСАННОЕ]

	Элемент	SCENE	SETUP	INITIALIZE
[ВОСПРОИЗВЕДЕНИЕ]	[ВЫБОР КЛИПА]	—	—	✓
	[ВОЗОБН.ВОСПР.]	—	✓	✓
[КЛИП]	[ЗАЩИТИТЬ]	—	—	—
	[УДАЛИТЬ]	—	—	—
	[КОПИРОВАТЬ]	—	—	—
	[ИСПРАВЛЕНИЕ]	—	—	—
	[ПОВТ. СОЕД.]	—	—	—
	[ИНФОРМАЦИЯ]	—	—	—
[ОТОБР.]	[ДАННЫЕ]	—	✓	✓

Меню [КАМЕРА]

	Элемент	SCENE	SETUP	INITIALIZE
[РЕЖ. ПЕРЕКЛ.]	[НИЗ. УСИЛ.]	—	✓	✓
	[СРЕД. УСИЛ.]	—	✓	✓
	[ВЫС. УСИЛ.]	—	✓	✓
	[СУПЕР УСИЛ.]	—	✓	✓
	[РЕЖИМ УСИЛ./ISO]	—	✓	✓
	[ОПТ. СТАБ. ИЗОБ.]	—	✓	✓
	[ГИБР. ОПТ. СТАБ. ИЗОБ.]	—	✓	✓
	[РЕЖ. ОПТ. СТАБ. ИЗОБ.]	—	✓	✓
	[АТW]	—	✓	✓
	[СКОР. АТW]	—	✓	✓
	[ЦЕЛЬ R АТW]	—	✓	✓
	[ЦЕЛЬ B АТW]	—	✓	✓
	[ПРЕДУСТ. БАЛ. БЕЛ.]	—	✓	✓
	[ПЕРЕМ. БАЛ. БЕЛ.]	—	✓	✓
	[УПР.СКОР.МАСШТ.]	—	✓	✓
	[i.ZOOM]	—	✓	✓
	[ПОМ. РУЧ. ФОК.]	—	✓	✓
	[МАКРО]	—	✓	✓
	[ШИР.ЗОН.АФ]	—	✓	✓
	[СКОР.АВТ.ДИАФР.]	—	✓	✓
[ОКНО АВТ.ДИАФРАГМЫ]	—	✓	✓	
[РЕЖ ЗОНЫ]	—	✓	✓	
[РЕЖИМ ОБНАР. ЛИЦ/ОТСЛЕЖ.]	—	✓	✓	
[ИК-ЗАП.]	—	✓	✓	
[АВТ. ПЕРЕКЛ.]	[АВТ.ДИАФ.]	—	✓	✓
	[АВТ.УПР.УСИЛ.]	—	✓	✓
	[ОГРАНИЧ.АВТ.УПР.УСИЛ.]	—	✓	✓
	[ТЧК.АВТ.УПР.УСИЛ.]	—	✓	✓
	[АВТ.ШАТТЕР]	—	✓	✓
	[ОГРАНИЧ.АВТ.ШАТТЕР]	—	✓	✓
	[ТЧК.АВТ.ШАТТЕР]	—	✓	✓
	[АТW]	—	✓	✓
	[АВТОФОКУС]	—	✓	✓
[ПОЛЬЗ.ПЕРЕКЛ.]	[USER1]	—	✓	✓
	[USER2]	—	✓	✓
	[USER3]	—	✓	✓

Элемент	SCENE	SETUP	INITIALIZE
[USER4]	—	✓	✓
[USER5]	—	✓	✓
[USER6]	—	✓	✓
[USER7]	—	✓	✓
[USER8]	—	✓	✓
[USER9]	—	✓	✓
[USER10]	—	✓	✓
[USER11]	—	✓	✓
[USER12]	—	✓	✓

Меню [Файл сцены]

Элемент	SCENE	SETUP	INITIALIZE	
[РЕДАКТ.ИМЯ]	✓	—	✓	
[Загр./Сохран./ИНИЦИАЛИЗИРОВАТЬ]	—	—	—	
[ПЕР.ЧАСТ.КАД.]	✓	—	✓	
[Частота кадров]	✓	—	✓	
[ТИП СИНХР.СКАН.]	✓	—	✓	
[СИНХР.СКАН.]	✓	—	✓	
[ГЛАВ.ДЕТАЛИ]	✓	—	✓	
[ШУМОПОД.ПО ДЕТ.]	✓	—	✓	
[ЗАД.ДЕТАЛЕЙ]	[DETAIL]	✓	—	✓
	[ВЕРТ.УР.ДЕТ.]	✓	—	✓
	[ЧАСТ.ДЕТ.]	✓	—	✓
	[ЗАВИС.УРОВНЯ]	✓	—	✓
	[УР.ДИАФ.КОЛ]	✓	—	✓
	[УСИЛ.ДЕТ.(+)]	✓	—	✓
	[УСИЛ.ДЕТ.(-)]	✓	—	✓
[ДЕТ.ЦВЕТ.КОЖ. А]	✓	—	✓	
[ДЕТ.ЦВЕТ.КОЖ. В]	✓	—	✓	
[ДЕТ.ЦВЕТ.КОЖ. С]	✓	—	✓	
[ЦВЕТ КОЖИ ZEBRA]	✓	—	✓	
[НАСТ.ДЕТ.ЦВЕТ. КОЖИ]	[ТАБЛ.ОБНАР.]	✓	—	✓
	[ЭФФ.ДЕТ.КОЖИ]	✓	—	✓
	[ЦЕНТР I]	✓	—	✓
	[ШИРИНА I]	✓	—	✓
	[ШИРИНА Q]	✓	—	✓
	[ФАЗА Q]	✓	—	✓
[НАСТ.УПРУСИЛ.РВ]	[ПРЕДУСТ. АWB УСИЛ. R]	✓	—	✓
	[ПРЕДУСТ. АWB УСИЛ. В]	✓	—	✓
	[АWB А УСИЛ. R]	✓	—	✓
	[АWB А УСИЛ. В]	✓	—	✓
	[АWB В УСИЛ. R]	✓	—	✓
	[АWB В УСИЛ. В]	✓	—	✓
	[СМЕЩ. УСИЛ.АWB А]	✓	—	✓
	[СМЕЩ. УСИЛ.АWB В]	✓	—	✓
[НАСТР. А-КАН. ТЕМП. ЦВЕТА]	[ТЕМП. ЦВЕТА]	✓	—	✓
	[УСИЛ. R]	✓	—	✓
	[УСИЛ. В]	✓	—	✓
	[ОСЬ G]	✓	—	✓
[НАСТР. В-КАН. ТЕМП. ЦВЕТА]	[ТЕМП. ЦВЕТА]	✓	—	✓
	[УСИЛ. R]	✓	—	✓
	[УСИЛ. В]	✓	—	✓
	[ОСЬ G]	✓	—	✓
[УР.ЦВЕТНОСТИ]	✓	—	✓	
[ФАЗА ЦВЕТНОСТИ]	✓	—	✓	
[МАТРИЦА]	[ТИП МАТРИЦИРОВАНИЯ]	✓	—	✓
	[АДАПТИВНОЕ МАТРИЦИР.]	✓	—	✓

Глава 4 Эксплуатация — Целевые элементы для файла условий съемки/файла настройки/инициализации

	Элемент	SCENE	SETUP	INITIALIZE
[НАСТР.МАТРИЦЫ]	[R-G]	✓	—	✓
	[R-B]	✓	—	✓
	[G-R]	✓	—	✓
	[G-B]	✓	—	✓
	[B-R]	✓	—	✓
	[B-G]	✓	—	✓
[КОРРЕКЦИЯ ЦВЕТА]	[R] ([ЦВЕТ])	✓	—	✓
	[R] ([ФАЗА])	✓	—	✓
	[R-R-Mg] ([ЦВЕТ])	✓	—	✓
	[R-R-Mg] ([ФАЗА])	✓	—	✓
	[R-Mg] ([ЦВЕТ])	✓	—	✓
	[R-Mg] ([ФАЗА])	✓	—	✓
	[Mg] ([ЦВЕТ])	✓	—	✓
	[Mg] ([ФАЗА])	✓	—	✓
	[Mg-B] ([ЦВЕТ])	✓	—	✓
	[Mg-B] ([ФАЗА])	✓	—	✓
	[B] ([ЦВЕТ])	✓	—	✓
	[B] ([ФАЗА])	✓	—	✓
	[B-Cy] ([ЦВЕТ])	✓	—	✓
	[B-Cy] ([ФАЗА])	✓	—	✓
	[Cy] ([ЦВЕТ])	✓	—	✓
	[Cy] ([ФАЗА])	✓	—	✓
	[Cy-G] ([ЦВЕТ])	✓	—	✓
	[Cy-G] ([ФАЗА])	✓	—	✓
	[G] ([ЦВЕТ])	✓	—	✓
	[G] ([ФАЗА])	✓	—	✓
	[G-Y] ([ЦВЕТ])	✓	—	✓
	[G-Y] ([ФАЗА])	✓	—	✓
	[G-Y-Y] ([ЦВЕТ])	✓	—	✓
	[G-Y-Y] ([ФАЗА])	✓	—	✓
[Y] ([ЦВЕТ])	✓	—	✓	
[Y] ([ФАЗА])	✓	—	✓	
[Y-Y-R] ([ЦВЕТ])	✓	—	✓	
[Y-Y-R] ([ФАЗА])	✓	—	✓	
[Y-R] ([ЦВЕТ])	✓	—	✓	
[Y-R] ([ФАЗА])	✓	—	✓	
[Y-R-R] ([ЦВЕТ])	✓	—	✓	
[Y-R-R] ([ФАЗА])	✓	—	✓	
[ОПОРНЫЙ УРОВЕНЬ]		✓	—	✓
[НАСТР.УПР.ЧЕРНЫМ RGB]	[УРОВЕНЬ R]	✓	—	✓
	[УРОВЕНЬ G]	✓	—	✓
	[УРОВЕНЬ B]	✓	—	✓
	[СМЕЩЕНИЕ УРОВНЯ]	✓	—	✓
[ВЫБ. РЕЖИМА ГАММЫ]		✓	—	✓
[НАСТР. ГАММЫ]	[ГЛАВН. ГАММА]	✓	—	✓
	[ДИН.УР. ЗАП.ПЛЕНКА]	✓	—	✓
	[УР.РАСТ.ЧЕРН. ЗАП.ПЛЕНКА]	✓	—	✓
	[УКЛОН КОЛЕНА ЗАП.ВИДЕО]	✓	—	✓
	[ТОЧКА КОЛЕНА ЗАП.ВИДЕО]	✓	—	✓
	[ГАММА ЧЕРН.]	✓	—	✓
	[ДИАП. ГАММЫ ЧЕРН.]	✓	—	✓
[НАСТР. КОЛЕНА]	[РЕЖИМ КОЛЕНА]	✓	—	✓
	[АВТ.РЕАК.КОЛЕНА]	✓	—	✓
	[ТОЧКА КОЛЕНА]	✓	—	✓
	[УКЛОН КОЛЕНА]	✓	—	✓
	[ПЕРЕКЛ.КОЛЕНА HLG]	✓	—	✓
	[ТОЧКА КОЛЕНА HLG]	✓	—	✓
	[УКЛОН КОЛЕНА HLG]	✓	—	✓
[НАСТР. ОБРЕЗ. БЕЛОГО]	[ОБРЕЗАТЬ БЕЛЫЙ]	✓	—	✓

Элемент	SCENE	SETUP	INITIALIZE
[УР. ОБРЕЗ. БЕЛОГО]	✓	—	✓
[УВЕЛ.ДИН.ДИАП.]	✓	—	✓
[ГЛУБ.ЭФФ. УВЕЛ.ДИН.ДИАП.]	✓	—	✓
[ДИНАМ.ШУМОПОД.]	✓	—	✓
[АВТ.УР.ДИАФ.]	✓	—	✓
[ЭФФЕКТ АВТ. ДИАФРАГМЫ]	✓	—	✓

Меню [ЗВУК]

Элемент	SCENE	SETUP	INITIALIZE
[НАСТР.ВХОДА]			
[ВХОД 1 УРОВЕНЬ МИКРОФОНА]	—	✓	✓
[ВХОД 2 УРОВЕНЬ МИКРОФОНА]	—	✓	✓
[ВХОД 1 ЛИНЕЙНЫЙ УРОВЕНЬ]	—	✓	✓
[ВХОД 2 ЛИНЕЙНЫЙ УРОВЕНЬ]	—	✓	✓
[НАСТР.КАН.ЗАП.]			
[УР. КАН1]	—	✓	✓
[УР. КАН2]	—	✓	✓
[УР. КАН3]	—	✓	✓
[УР. КАН4]	—	✓	✓
[УПР. УР. КАН3]	—	✓	✓
[УПР. УР. КАН4]	—	✓	✓
[ФИЛЬТР ВЕРХ.ЧАСТ.МИК.КАН1]	—	✓	✓
[ФИЛЬТР ВЕРХ.ЧАСТ.МИК.КАН2]	—	✓	✓
[ФИЛЬТР ВЕРХ.ЧАСТ.МИК.КАН3]	—	✓	✓
[ФИЛЬТР ВЕРХ.ЧАСТ.МИК.КАН4]	—	✓	✓
[ОГРАНИЧИТЕЛЬ КАН1]	—	✓	✓
[ОГРАНИЧИТЕЛЬ КАН2]	—	✓	✓
[ОГРАНИЧИТЕЛЬ КАН3]	—	✓	✓
[ОГРАНИЧИТЕЛЬ КАН4]	—	✓	✓
[ЗАПАС МОЩНОСТИ]	—	✓	✓
[НАСТРОЙКИ ВЫВОДА]			
[ЗВУК. ВЫХОД]	—	✓	✓
[ВЫХ.КАН. HDMI]	—	✓	✓
[ТРЕВОГА]			
[БАТАРЕЯ РАЗРЯЖЕНА]	—	✓	✓
[НОСИТЕЛЬ ЗАПОЛНЕН]	—	✓	✓
[ПРЕДУПРЕЖДЕНИЕ]	—	✓	✓

Меню [ВИДЕОВЫХ/ЖКД/ВИДОИСК.]

Элемент	SCENE	SETUP	INITIALIZE
[ВЫБОР ВИДЕОВЫХ.]	—	✓	✓
[ВЫХОД SDI]			
[ПЕРЕКЛ. ВЫВОДА]	—	✓	✓
[ФОРМАТ ВЫВОДА]	—	✓	✓
[ВЫВОД 3G-SDI]	—	✓	✓
[SD-SDI EDH]	—	✓	✓
[УДАЛ. ЗАП. SDI]	—	✓	✓
[СИМВОЛ ВЫХ. SDI]	—	✓	✓
[ZEBRA ВЫХ. SDI]	—	✓	✓
[HDR ВЫХ. SDI]	—	✓	✓
[V-Log ВЫХ. SDI]	—	✓	✓
[ВЫХОД HDMI]			
[ФОРМАТ ВЫВОДА]	—	✓	✓
[ВЫХ. ВРЕМ. КОДА HDMI]	—	✓	✓
[УПРАВЛЕН. ЗАПИСЬЮ ПО HDMI]	—	✓	✓
[СИМВОЛ ВЫХ. HDMI]	—	✓	✓
[ZEBRA ВЫХ. HDMI]	—	✓	✓
[HDR ВЫХ. HDMI]	—	✓	✓
[V-Log ВЫХ. HDMI]	—	✓	✓
[ВЫХ. АУД-ВИД]			
[ПЕРЕКЛ. ВЫВОДА]	—	✓	✓
[СИМВОЛ ВЫХ. АУД-ВИД]	—	✓	✓
[ZEBRA ВЫХ. АУД-ВИД]	—	✓	✓
[РЕЖ.ПРЕОБ. ДО СТАНД.ЧЕТ.]	—	✓	✓
[ЖКД]			
[ЯРКОСТЬ]	—	✓	✓

Глава 4 Эксплуатация — Целевые элементы для файла условий съемки/файла настройки/инициализации

	Элемент	SCENE	SETUP	INITIALIZE
	[УРОВЕНЬ ЦВЕТА]	—	✓	✓
	[КОНТРАСТ]	—	✓	✓
	[ПОДСВЕТКА]	—	✓	✓
	[СЕЛФИ]	—	✓	✓
[ВИДОИС.]	[ЯРКОСТЬ]	—	✓	✓
	[УРОВЕНЬ ЦВЕТА]	—	✓	✓
	[КОНТРАСТ]	—	✓	✓
	[ЦВЕТ ВИДОИС.]	—	✓	✓
	[ДАТЧИК ГЛАЗА]	—	✓	✓
[HDR ЖКД/ВИДОИС.]		—	✓	✓
[V-Log ЖКД/ВИДОИС.]		—	✓	✓
[ИНДИКАТОР]	[ПОЛН.АВТ.]	—	✓	✓
	[СОСТ. СЛОТА 1/2]	—	✓	✓
	[ФУНКЦИЯ СЛОТОВ]	—	✓	✓
	[ПОТОК.ПЕРЕДАЧА]	—	✓	✓
	[СЕТЬ]	—	✓	✓
	[ЗАРЯД БАТАРЕИ]	—	✓	✓
	[ФОРМАТ ЗАПИСИ]	—	✓	✓
	[Частота кадров]	—	✓	✓
	[НАЗВАНИЕ КЛИПА]	—	✓	✓
	[СОЕД. УСТР-ВО]	—	✓	✓
	[УДАЛ. ЗАПИСЬ]	—	✓	✓
	[РЕЖИМ ЗАП.]	—	✓	✓
	[КОМ.ЧС.ДИАП.ВСП.]	—	✓	✓
	[HDR/DRS/V-Log]	—	✓	✓
	[ОПТ. СТАБ. ИЗОБ.]	—	✓	✓
	[Файл сцены]	—	✓	✓
	[ОБЛАСТЬ/ЛИЦО]	—	✓	✓
	[УРОВЕНЬ АУДИО]	—	✓	✓
	[УСИЛ.]	—	✓	✓
	[НЕЙТРАЛЬНЫЙ ФИЛЬТР]	—	✓	✓
	[SHUTTER]	—	✓	✓
	[ДИАФР.]	—	✓	✓
	[МАСШТ./ФОКУС]	—	✓	✓
	[БАЛАНС БЕЛОГО]	—	✓	✓
	[ОБНАРУЖЕНИЕ ЛИЦ]	—	✓	✓
	[ДАТА/ВРЕМЯ]	—	✓	✓
	[РЕЖИМ СЪЕМКИ]	—	✓	✓
	[РУЧН. МУЛЬТИ]	—	✓	✓
	[D.ZOOM]	—	✓	✓
	[ИК-ЗАП.]	—	✓	✓
	[СОСТОЯНИЕ ВОСПР.]	—	✓	✓
	[ПРЕД. КАРТЫ SD]	—	✓	✓
[МАРКЕР]	[МАРКЕР В ЦЕНТРЕ]	—	✓	✓
	[МАРКЕР БЕЗ. ЗОНЫ]	—	✓	✓
	[БЕЗОПАСНАЯ ЗОНА]	—	✓	✓
	[МАРКЕР КАДРА]	—	✓	✓
	[ЦВЕТ КАДРА]	—	✓	✓
[ПОМ.ФОКУС.]	[ПЕРЕКЛ.ПОМ.ФОКУС.]	—	✓	✓
	[РАСШИР. РЕЖИМ]	—	✓	✓
	[ЗНАЧЕНИЕ РАСШИРЕНИЯ]	—	✓	✓
	[УРОВЕНЬ ПИКИНГА]	—	✓	✓
	[ЦВЕТ ПИКИНГА]	—	✓	✓
	[ЧЕРНО-БЕЛЫЙ]	—	✓	✓
	[DETAIL]	—	✓	✓
	[УР.ДЕТАЛЕЙ]	—	✓	✓
	[ЧАСТ.ДЕТАЛЕЙ]	—	✓	✓
[ПОМ.ИНД.ЭКСП.]	[ZEBRA]	—	✓	✓
	[ОБНАР.ZEBRA1]	—	✓	✓
	[ОБНАР.ZEBRA2]	—	✓	✓

Элемент		SCENE	SETUP	INITIALIZE
	[ZEBRA2]	—	✓	✓
	[РЕЖИМ WFM]	—	✓	✓
	[ПРОЗРАЧНОСТЬ WFM]	—	✓	✓
	[ЕД. ПОЛУЧ. Υ]	—	✓	✓
[УРОВЕНЬ]	[УРОВЕНЬ]	—	✓	✓
	[СБРОС УКАЗ. УРОВНЯ]	—	—	—

Меню [ЗАПИСЬ]

Элемент		SCENE	SETUP	INITIALIZE
[ФОРМАТ. ПАМЯТЬ]		—	—	—
[НАЗВАНИЕ КЛИПА]	[ИНДЕКС КАМЕРЫ]	—	—	✓
	[КОЛ. СЛЕД. КАРТЫ]	—	—	✓
[РАЗД. ФАЙЛА]		—	✓	✓
[ФУНКЦИЯ СЛОТОВ]		—	✓	✓
[ФУНК. ПРЕДВ. ЗАП.]		—	✓	✓
[НАСТР. ПРОКСИ]	[ЗАПИСЬ ПРОКСИ]	—	✓	✓
	[ПРОКСИ V-Log]	—	✓	✓
	[ПРОКСИ HDR]	—	✓	✓
[ФУНКЦИЯ ЗАП.]	[РЕЖИМ ЗАП.]	—	✓	✓
	[УДЕР. РЕЖ. ЗАПИСИ]	—	✓	✓
	[ДЛИТ. ИНТЕРВАЛА]	—	✓	✓
[ТС/УВ]	[ПРЕДУСТ. ТАЙМКОДА]	—	—	—
	[ПРЕДУСТ. ИНФ. БИТА]	—	—	—
	[FREE/REC RUN]	—	✓	✓
	[DF/NDF]	—	✓	✓
	[РЕЖИМ УВ]	—	✓	✓
	[ВЫБ. ВХ./ВЫХ. ТС]	—	✓	✓
	[ЗАДЕРЖКА ВЫХОДА ТС]	—	✓	✓
[КОЛ. ЗАПИСЕЙ]		—	✓	✓
[Дата/Время]		—	✓	✓
[ЗАП. МЕТАДААННЫЕ]	[Загр.]	—	—	—
	[ЗАПИСЬ]	—	✓	✓
	[ИМЯ ПОЛЬЗ. КЛИПА]	—	✓	✓
	[СЕР.НОМ. КАРТЫ]	—	✓	✓
	[ИНИЦИАЛИЗИРОВАТЬ]	—	—	—
	[СВОЙСТВО]	—	—	—

Меню [СЕТЬ]

Элемент		SCENE	SETUP	INITIALIZE
[ВЫБ. УСТР-ВА]		—	✓	✓
[ФУНКЦИЯ СЕТИ]		—	✓	✓
[IP ДИСТ. УПР.]	[ВКЛ./ВЫКЛ.]	—	✓	✓
	[ПОРТ СХ ROP]	—	✓	✓
	[ПОРТ. ДИСТ. УПРАВЛЕНИЯ]	—	✓	✓
	[УЧ. ЗАП. ПОЛЬЗ.]	—	—	✓
	[СПИС. УЧ. ЗАП.]	—	—	✓
[ПЕРЕДАТЬ]	[ВКЛ./ВЫКЛ.]	—	✓	✓
	[ИНФ. О СОЕДИНЕНИИ]	—	✓	✓
	[ТИП ДАННЫХ]	—	—	—
	[ЗАГР. (КАРТА SD)]	—	—	—
	[ОЧИСТ. (ПАМЯТЬ)]	—	—	—
[ПОТОК. ПЕРЕДАЧА]	[ПРОТОКОЛ ПОТОК. ПЕРЕДАЧИ]	—	✓	✓
	[ФОРМАТ ПОТОК. ПЕРЕД.]	—	✓	✓
	[ИНФ. О СОЕДИНЕНИИ]	—	✓	✓
	[ТИП ДАННЫХ]	—	—	—
	[URL ПОЛУЧАТЕЛЯ RTMP(S)]	—	✓	✓
	[НАСТРОЙКА RTSP]			
		[ПОРТ]	✓	✓
		[МУЛЬТИКАСТ]	✓	✓

Элемент		SCENE	SETUP	INITIALIZE	
	[АДРЕС МУЛЬТИКАСТА]	—	✓	✓	
	[ПОРТ МУЛЬТИКАСТА]	—	✓	✓	
	[СРОК ЖИЗНИ/ЛИМИТ ПЕРЕХ.]	—	✓	✓	
	[НАСТРОЙКА SRT]	[URL НАЗНАЧЕНИЯ]	—	✓	✓
		[ИД ПОТОКА]	—	✓	✓
		[ПОРТ]	—	✓	✓
		[СРОК ЖИЗНИ/ЛИМИТ ПЕРЕХ.]	—	✓	✓
		[ЗАДЕРЖКА]	—	✓	✓
		[ШИФРОВАНИЕ]	—	—	✓
		[ПАРОЛЬНАЯ ФРАЗА]	—	—	✓
		[ЗАГР. (КАРТА SD)]	—	—	—
		[СОХР. (КАРТА SD)]	—	—	—
		[ОЧИСТ. (ПАМЯТЬ)]	—	—	—
	[ПУСК]	—	—	✓	
[NDI HX]	[АКТИВАЦИЯ]	—	—	—	
	[ФОРМАТ ПОТОК. ПЕРЕД.]	—	✓	✓	
	[МУЛЬТИКАСТ]	—	✓	✓	
	[АДРЕС МУЛЬТИКАСТА]	—	✓	✓	
	[ПОРТ МУЛЬТИКАСТА]	—	✓	✓	
	[СРОК ЖИЗНИ/ЛИМИТ ПЕРЕХ.]	—	✓	✓	
	[ОЧИСТ. АКТИВАЦИЮ]	—	—	—	
[СВОЙСТВО LAN]	[MAC-АДРЕС]	—	—	—	
	[НАСТР. IPv4]	[DNCR]	✓	✓	
		[IP-АДРЕС]	✓	✓	
		[МАСКА ПОДСЕТИ]	✓	✓	
		[ШЛЮЗ ПО УМОЛЧАНИЮ]	✓	✓	
		[ОСНОВНОЙ DNS]	✓	✓	
		[ДОПОЛНИТЕЛЬНЫЙ DNS]	✓	✓	
	[НАСТР. IPv6]	[ВКЛ./ВЫКЛ.]	✓	✓	
		[DNCR]	✓	✓	
		[IP-АДРЕС]	✓	✓	
		[ДЛИНА ПРЕФИКСА]	✓	✓	
		[ШЛЮЗ ПО УМОЛЧАНИЮ]	✓	✓	
		[ОСНОВНОЙ DNS]	✓	✓	
		[ДОПОЛНИТЕЛЬНЫЙ DNS]	✓	✓	
[СВОЙСТВО WLAN]	[MAC-АДРЕС]	—	—	—	
	[ТИП]	—	✓	✓	
	[SSID]	—	—	✓	
	[ЧАСТОТНЫЙ ДИАПАЗОН]	—	✓	✓	
	[КАНАЛ(2.4 ГГц)]	—	✓	✓	
	[КАНАЛ(5 ГГц)]	—	✓	✓	
	[ШИФРОВАНИЕ]	—	✓	✓	
	[КЛЮЧ ШИФРОВАНИЯ]	—	—	✓	
	[НАСТР. IPv4]	[DNCR]	✓	✓	
		[IP-АДРЕС]	✓	✓	
		[МАСКА ПОДСЕТИ]	✓	✓	
		[ШЛЮЗ ПО УМОЛЧАНИЮ]	✓	✓	
		[ОСНОВНОЙ DNS]	✓	✓	
		[ДОПОЛНИТЕЛЬНЫЙ DNS]	✓	✓	
[ИНФОРМАЦИЯ]	[СОСТОЯНИЕ]	—	—	—	
[УТИЛИТА]	[ИНИЦ. СЕТИ]	—	—	—	
	[ПРОВЕРКА СЕТИ]	—	—	—	
	[ПРОСТ.НАСТР.IP-АДР.]	—	—	✓	
	[НАЗВ. КАМЕРЫ С НАСТР. IP-АДР.]	—	✓	✓	

Меню [СИСТЕМА]

Элемент	SCENE	SETUP	INITIALIZE
[ЧАСТОТА]	—	✓	✓
[ФОРМАТ ФАЙЛА]	—	✓	✓
[ФОРМАТ ЗАПИСИ]	—	✓	✓
[РАЗРЕШ. ВЫБОР. ЗВУКА]	—	✓	✓
[СООТН. СТОРОН]	—	✓	✓
[СУПЕР МЕДЛ.]	—	✓	✓
[РЕЖИМ СЪЕМКИ]	—	✓	✓
[НАСТРОЙКА ЦВЕТА]	—	✓	✓

Меню [ДРУГОЕ]

Элемент	SCENE	SETUP	INITIALIZE
[ФАЙЛ]	[ФАЙЛ СЦЕНЫ (КАРТА SD)]	—	—
	[ФАЙЛ НАСТР. (КАРТА SD)]	—	—
	[ФАЙЛ НАСТР. (ПАМЯТЬ)]	—	—
	[СЛОТ ЗАГРУЗКИ/СОХРАНЕНИЯ]	—	✓
[ЦВЕТ.ПОЛОСЫ]	[ТИП ЦВЕТ. ПОЛОС]	—	✓
	[ТЕСТОВЫЙ СИГНАЛ]	—	✓
[ИНДИКАТОР]	[ИНДИКАТОР LED]	—	✓
	[КОЛ-ВО ЗАПИСЕЙ]	—	✓
	[ДОСТУП LED]	—	✓
[ЧАСЫ]	[НАСТРОЙКА ЧАСОВ]	—	—
	[ЧАСОВ ПОЯС]	—	—
	[ФОРМАТ ДАТЫ]	—	✓
[УСТР. USB]	[РЕЖ.КАРДРИДЕРА]	—	—
	[РЕЖИМ ОБСЛУЖИВАНИЯ]	—	—
[ИНФОРМАЦИЯ]	[Версия]	—	—
	[ВРЕМЯ РАБОТЫ]	—	—
	[ОБНОВЛЕНИЕ.]	—	—
[LANGUAGE]	—	✓	✓
[ИНИЦ. МЕНЮ]	—	—	—

Обработка установочных данных

Файлы условий съемки

Структура файлов данных настроек

Файлы условий съемки с [F1:] по [F6:] можно сохранить в памяти видеокамеры в соответствии с номером файла условий съемки. В качестве файла условий съемки можно сохранить содержимое настроек меню [Файл сцены].

Кроме того, текущие значения настроек файлов условий съемки с [F1:] по [F6:] можно сохранить в виде файла в памяти видеокамеры и на карте памяти, а эти данные можно загружать и использовать на видеокамере.

Файл данных настройки видеокамеры имеет следующую структуру.

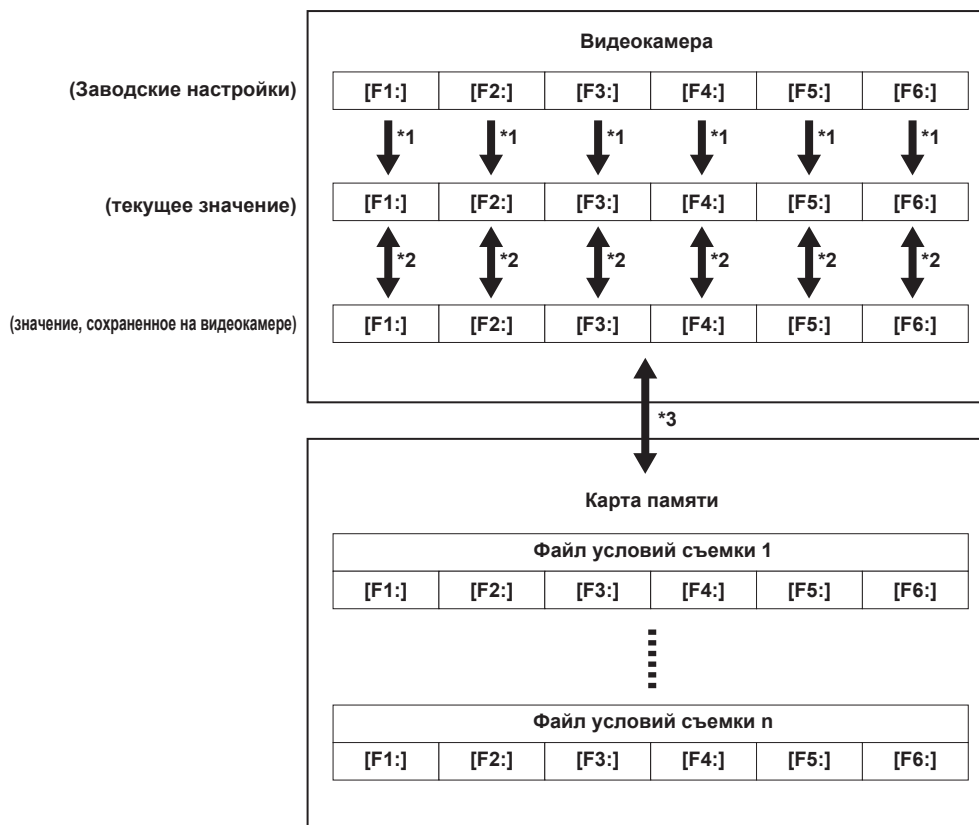

*1 Файл условий съемки можно инициализировать.

Выберите меню [Файл сцены] → [Загр./Сохран./ИНИЦИАЛИЗИРОВАТЬ] → [ИНИЦИАЛИЗИРОВАТЬ].

*2 Текущее значение настройки каждого файла условий съемки можно отдельно сохранить на видеокамере. Кроме того, можно загружать файлы условий съемки, сохраненные в памяти видеокамеры.

Выберите меню [Файл сцены] → [Загр./Сохран./ИНИЦИАЛИЗИРОВАТЬ] → [Загр.]/[Сохран.].

*3 Файл условий съемки можно сохранить на карте памяти. Кроме того, можно загружать файлы условий съемки, сохраненные на карте памяти.

*4 Слот для платы, в котором будет выполняться загрузка и сохранение, можно задать в меню [ДРУГОЕ] → [ФАЙЛ] → [СЛОТ ЗАГРУЗКИ/СОХРАНЕНИЯ].

Сохранение файла условий съемки

Сохранение файла условий съемки в памяти видеокамеры

Сохранение текущего значения настройки видеокамеры в ее памяти.

1 Выберите меню [Файл сцены] → [Загр./Сохран./ИНИЦИАЛИЗИРОВАТЬ] → [Сохран.].

Сохранение файла условий съемки на карте памяти

Файл условий съемки можно перезаписать поверх файла на карте памяти или сохранить как новый файл.

■ Сохранение файла условий съемки в качестве нового файла на карте памяти

Текущие значения настройки видеокамеры сохраняются в виде нового файла на карте памяти посредством указания имени файла.

1 Выберите меню [ДРУГОЕ] → [ФАЙЛ] → [ФАЙЛ СЦЕНЫ (КАРТА SD)] → [СОХРАНИТЬ КАК].

Отобразятся экран ввода имени файла и клавиатура.

2 Введите необходимый текст с помощью клавиатуры.

3 Выберите [Ввод].

Появится запрос о подтверждении.

4 Выберите [SET].

Файл будет сохранен.

- Может отобразиться сообщение об ошибке. Подробнее об этом сообщении об ошибке см. в разделе «Ситуации, описываемые сообщениями об ошибках» (стр. 223).

■ Сохранение файла условий съемки путем перезаписи файла на карте памяти

Перезаписывает файл, выбранный в списке файлов условий съемки, которые хранятся на карте памяти, текущими значениями настроек на видеокамере.

1 Выберите меню [ДРУГОЕ] → [ФАЙЛ] → [ФАЙЛ СЦЕНЫ (КАРТА SD)] → [Сохран.].

Отображается список файлов условий съемки, сохраненных на карте памяти.

2 В списке файлов условий съемки выберите файл, который необходимо перезаписать.

Отобразятся экран ввода имени файла и клавиатура. При перезаписи ничего не изменяйте на этом экране.

3 Выберите [Ввод].

Появится запрос о подтверждении.

4 Выберите [SET].

Файл будет сохранен.

Загрузка файла условий съемки

Загружает файл условий съемки, сохраненный в памяти видеокамеры или на карте памяти.

Загрузка файла условий съемки из памяти видеокамеры**1 Выберите меню [Файл сцены] → [Загр./Сохран./ИНИЦИАЛИЗИРОВАТЬ] → [Загр.].****Загрузка файла условий съемки с карты памяти****1 Выберите меню [ДРУГОЕ] → [ФАЙЛ] → [ФАЙЛ СЦЕНЫ (КАРТА SD)] → [Загр.].**

Отображается список файлов условий съемки, сохраненных в указанной папке на карте памяти.

2 Выберите имя файла, который необходимо загрузить.**3 Выберите, загружать ли все файлы условий съемки (с [F1:] по [F6:]) или только отдельные.**

- Чтобы загрузить все файлы, выберите [ВСЕ].
- Чтобы загрузить отдельные файлы, выберите номер необходимого файла условий съемки.

4 Выберите [SET].

Файл будет загружен.

- Может отобразиться сообщение об ошибке. Подробнее об этом сообщении об ошибке см. в разделе «Ситуации, описываемые сообщениями об ошибках» (стр. 223).

Инициализация файла условий съемки

Инициализация файла условий съемки, сохраненного в памяти видеокамеры.

1 Выберите файл условий съемки для возвращения к заводским настройкам в меню [Файл сцены] → [ВЫБОР ФАЙЛА].**2 Выберите меню [Файл сцены] → [Загр./Сохран./ИНИЦИАЛИЗИРОВАТЬ] → [ИНИЦИАЛИЗИРОВАТЬ].**

Появится экран подтверждения.

3 Выберите [ДА].

При этом для выбранного файла условий съемки восстанавливаются заводские настройки.

Изменение названия файла условий съемки

Изменение имени файла условий съемки, сохраненного в памяти видеокамеры.

Можно изменить только часть с именем файла условий съемки. Например, если имя файла условий съемки — [F6:HLG], можно изменить только часть «HLG».

1 Выберите файл условий съемки, чтобы изменить имя в меню [Файл сцены] → [ВЫБОР ФАЙЛА].**2 Выберите меню [Файл сцены] → [РЕДАКТ.ИМЯ].**

Отобразятся экран ввода имени файла и клавиатура.

3 Введите необходимый текст с помощью клавиатуры. (Не более восьми символов)**4 Выберите [Ввод].**

Имя файла будет обновлено.

Файл настройки

Указанное меню может быть сохранено в памяти видеокамеры или на карте памяти, или загружено в видеокамеру из карты памяти. Слот для платы, в котором будет выполняться загрузка и сохранение, можно задать в меню [ДРУГОЕ] → [ФАЙЛ] → [СЛОТ ЗАГРУЗКИ/СОХРАНЕНИЯ].

Сохранение файла настройки

Файл настройки можно перезаписать поверх файла в памяти видеокамеры или на карте памяти, или сохранить как новый файл.

Сохранение файла настройки в качестве нового файла на карте памяти

Текущие значения настройки видеокамеры сохраняются в виде нового файла на карте памяти посредством указания имени файла.

1 Выберите меню [ДРУГОЕ] → [ФАЙЛ] → [ФАЙЛ НАСТР. (КАРТА SD)] → [СОХРАНИТЬ КАК].

Отобразятся экран ввода имени файла и клавиатура.

2 Введите необходимый текст с помощью клавиатуры.

3 Выберите [Ввод].

Появится запрос о подтверждении.

4 Выберите [SET].

Файл будет сохранен.

- Может отобразиться сообщение об ошибке. Подробнее об этом сообщении об ошибке см. в разделе «Ситуации, описываемые сообщениями об ошибках» (стр. 223).

Сохранение файла настройки путем перезаписи файла на карте памяти

Перезапись файла, выбранного в списке файлов настройки, которые хранятся на карте памяти, текущими значениями настроек на видеокамере.

1 Выберите меню [ДРУГОЕ] → [ФАЙЛ] → [ФАЙЛ НАСТР. (КАРТА SD)] → [Сохран.].

Отображается список файлов настройки, сохраненных на карте памяти.

2 В списке файлов настройки выберите файл, который необходимо перезаписать.

Отобразятся экран ввода имени файла и клавиатура. При перезаписи ничего не изменяйте на этом экране.

3 Выберите [Ввод].

Появится запрос о подтверждении.

4 Выберите [SET].

Файл будет сохранен.

Сохранение файла настройки в памяти видеокамеры

Сохранение текущего значения настройки видеокамеры в ее памяти.

1 Выберите меню [ДРУГОЕ] → [ФАЙЛ] → [ФАЙЛ НАСТР. (ПАМЯТЬ)] → [Сохран.].

Загрузка файла настройки

Загрузка файлов настройки с карты памяти

Загружает файл настройки, сохраненный на карте памяти.

1 Выберите меню [ДРУГОЕ] → [ФАЙЛ] → [ФАЙЛ НАСТР. (КАРТА SD)] → [Загр.].

Отображается список файлов настройки, сохраненных в указанной папке на карте памяти.

2 Выберите имя файла, который необходимо загрузить.

3 Выберите [SET].

Начнется загрузка файла. Видеокамера перезапустится после загрузки.

- Может отобразиться сообщение об ошибке. Подробнее об этом сообщении об ошибке см. в разделе «Ситуации, описываемые сообщениями об ошибках» (стр. 223).
- Файл, сохраненный на видеокамере с другой версией прошивки, может не удастся загрузить.

Загрузка файла настройки из памяти видеокамеры

Загрузка файла настройки, сохраненного в памяти видеокамеры.

1 Выберите меню [ДРУГОЕ] → [ФАЙЛ] → [ФАЙЛ НАСТР. (ПАМЯТЬ)] → [Загр.].

Начнется загрузка файла. Видеокамера перезапустится после загрузки.

Глава 5

Съемка

В этой главе описаны основные процедуры записи. В этой главе также описан метод специальной записи.

Съемка

Для выполнения съемки выполните следующие действия.

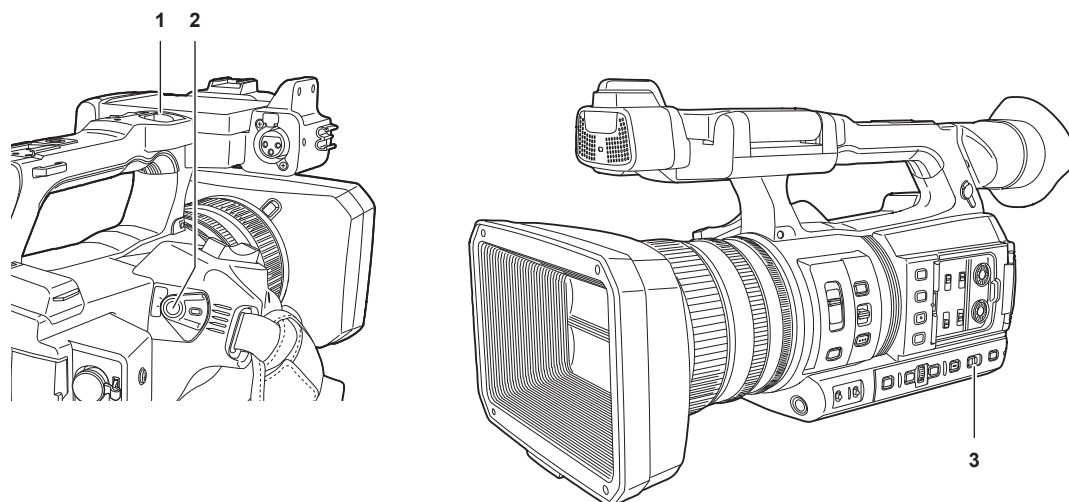

1 Кнопка REC (на ручке)

2 Кнопка REC (на удерживателе)

3 Переключатель <AUTO/MANUAL>

1 Задайте настройки видео и ввод звука.

- Перед выполнением съемки требуется настроить или отрегулировать следующие параметры.
 - Параметры изображения для функции яркости (диафрагма, усиление, затвор) и функции настройки баланса белого и пр.
 - Параметры аудиовхода для записи звука.
 - Регулировка уровня записи звука.

2 Выберите режим съемки с помощью переключателя <AUTO/MANUAL>.

<AUTO>: автоматический режим

- [A] отображается в верхней части экрана видоискателя и ЖК-монитора.
- Фокус, диафрагма, усиление, затвор и баланс белого регулируются автоматически.
- Можно задать операции, указанные для автоматического режима в меню [КАМЕРА] → [АВТ. ПЕРЕКЛ.].

<MANUAL>: ручной режим

- Чтобы отрегулировать фокус, диафрагму, усиление, скорость затвора и баланс белого вручную, выберите ручной режим камеры.
- Чтобы отрегулировать яркость, настройте диафрагму и фильтр ND. (стр. 130)
- Для настройки фокуса вручную используйте функцию фокусировки. (стр. 130)
- Чтобы настроить баланс белого, отрегулируйте баланс белого и баланс черного. (стр. 132)
- Чтобы задать настройки аудиовхода и уровня записи, переключите аудиовход. (стр. 142)

3 Начните запись, нажав кнопку REC.

- На ручке и удерживателе имеется по одной кнопке REC.
- При записи индикатор записи горит красным.

4 Нажмите кнопку REC еще раз, чтобы остановить запись.

После нажатия кнопки REC может потребоваться некоторое время до остановки записи.

5 Проверьте записанное видео.

По завершении записи при нажатии кнопки <REC CHECK> автоматически воспроизводятся приблизительно три последних секунды последнего записанного ролика.

В данном случае можно проверить правильность записи видео.

- После проверки выполняется возврат в режим ожидания записи.

Проверка REC не будет работать в указанных ниже случаях.

- Когда питание включено или отключено
- При перезапуске
- При нажатии кнопки <THUMBNAIL>
- При вставке или извлечении карты памяти
- При форматировании карты памяти
- При переключении слота карты, используемой для записи, путем нажатия кнопки USER, которой назначена функция [ВЫБОР СЛОТА], или путем касания значка кнопки USER
- При переключении в режим [РЕЖ.КАРДРИДЕРА] или [РЕЖИМ ОБСЛУЖИВАНИЯ]
- Если в меню [ЗАПИСЬ] задан параметр → [ФУНКЦИЯ СЛОТОВ] → [ОДНОВРЕМ.ЗАП.]/[ФОНОВАЯ ЗАП.]
- При изменении любых из указанных далее настроек
 - Меню [СИСТЕМА] → [ЧАСТОТА]
 - Меню [СИСТЕМА] → [ФОРМАТ ФАЙЛА]
 - Меню [СИСТЕМА] → [ФОРМАТ ЗАПИСИ]
 - Меню [ЗАПИСЬ] → [ФУНКЦИЯ СЛОТОВ]

Выбор разрешения, кодека и частоты кадров для видеозаписи

Можно выбрать разрешение, кодек и частоту кадров для видеозаписи.

- Меню [СИСТЕМА] → [ЧАСТОТА]: частота системы
- Меню [СИСТЕМА] → [ФОРМАТ ФАЙЛА]: формат файла для записи
- Меню [СИСТЕМА] → [СООТН. СТОРОН]: форматное соотношение видео для записи в формате сигнала разрешения SD (480i и 576i)
- Меню [СИСТЕМА] → [СУПЕР МЕДЛ.]: настройки сверхмедленной записи
- Меню [СИСТЕМА] → [РЕЖИМ СЪЕМКИ]: настройки режима съемки в соответствии с условиями съемки
- [ФОРМАТ ЗАПИСИ]: выбор формата сигнала и режима кодека для записи
- Меню [СИСТЕМА] → [РАЗРЕШ. ВЫБОР. ЗВУКА]: количество битов аудио, которые нужно записать (можно выбирать, если установлено значение AVC-I100/AVC-I50)
- Меню [Файл сцены] → [ПЕР.ЧАСТ.КАД.]: функция записи с переменной частотой кадров (диапазон значений переменной частоты кадров)

Если для параметра [ФОРМАТ ФАЙЛА] установлено значение [P2]

■ Видео

Разрешение	[ЧАСТОТА]	[ФОРМАТ ЗАПИСИ]	VFR
1920×1080	[59.94Гц]	[1080-59.94p/AVC-I100] [1080-59.94p/AVC-I422] [1080-59.94p/AVC-G25] [1080-59.94p/AVC-G12] [1080-59.94i/AVC-I200] [1080-59.94i/AVC-I100] [1080-59.94i/AVC-I50] [1080-59.94i/AVC-G50] [1080-59.94i/AVC-G25] [1080-59.94i/AVC-G12]	—
	[50.00Гц]	[1080-50.00p/AVC-I100] [1080-50.00p/AVC-I422] [1080-50.00p/AVC-G25] [1080-50.00p/AVC-G12] [1080-50.00i/AVC-I200] [1080-50.00i/AVC-I100] [1080-50.00i/AVC-I50] [1080-50.00i/AVC-G50] [1080-50.00i/AVC-G25] [1080-50.00i/AVC-G12]	
1280×720	[59.94Гц]	[720-59.94p/AVC-I200] [720-59.94p/AVC-I100] [720-59.94p/AVC-I50] [720-59.94p/AVC-G50] [720-59.94p/AVC-G25] [720-59.94p/AVC-G12]	—
	[50.00Гц]	[720-50.00p/AVC-I200] [720-50.00p/AVC-I100] [720-50.00p/AVC-I50] [720-50.00p/AVC-G50] [720-50.00p/AVC-G25] [720-50.00p/AVC-G12]	

■ Аудио

Кодек	Количество каналов	Количество битов квантизации	Частота дискретизации
LPCM	4ch	24 бита (любой другой формат, кроме AVC-G12) 16 бит (AVC-I100/AVC-I50/AVC-G12)	48 kHz

Если для параметра [ФОРМАТ ФАЙЛА] установлено значение [MOV]

■ Видео

Разрешение	[ЧАСТОТА]	[ФОРМАТ ЗАПИСИ]	VFR*	
3840×2160	[59.94Гц]	[2160-59.94p/420LongGOP 150M] [2160-59.94p/HEVC LongGOP 200M] [2160-59.94p/HEVC LongGOP 100M] [2160-29.97p/420LongGOP 100M] [2160-23.98p/420LongGOP 100M] [2160-29.97p/HEVC LongGOP 150M] [2160-23.98p/HEVC LongGOP 150M]	1fps–60fps	
		[2160-29.97p/422LongGOP 150M] [2160-29.97p/422ALL-I 400M] [2160-23.98p/422LongGOP 150M] [2160-23.98p/422ALL-I 400M]	1fps–30fps	
	[50.00Гц]	[2160-50.00p/420LongGOP 150M] [2160-50.00p/HEVC LongGOP 200M] [2160-50.00p/HEVC LongGOP 100M] [2160-25.00p/420LongGOP 100M] [2160-25.00p/HEVC LongGOP 150M]	1fps–50fps	
		[2160-25.00p/422LongGOP 150M] [2160-25.00p/422ALL-I 400M]	1fps–25fps	
1920×1080	[59.94Гц]	[1080-59.94p/422LongGOP 100M] [1080-59.94p/422ALL-I 200M] [1080-29.97p/422LongGOP 50M] [1080-29.97p/422ALL-I 100M] [1080-23.98p/422LongGOP 50M] [1080-23.98p/422ALL-I 100M]	1fps–60fps, 120fps (во время сверхмедленной записи)	
		[1080-59.94i/422LongGOP 50M] [1080-59.94i/422ALL-I 100M]	—	
		[50.00Гц]	[1080-50.00p/422LongGOP 100M] [1080-50.00p/422ALL-I 200M] [1080-25.00p/422LongGOP 50M] [1080-25.00p/422ALL-I 100M]	1fps–50fps, 100fps (во время сверхмедленной записи)
			[1080-50.00i/422LongGOP 50M] [1080-50.00i/422ALL-I 100M]	—

* Диапазон доступных для установки значений частоты кадров см. в разделе «[Частота кадров]» (стр. 74).

■ Аудио

Кодек	Количество каналов	Количество битов квантизации	Частота дискретизации
LPCM	4ch	24 бита	48 kHz

Если для параметра [ФОРМАТ ФАЙЛА] установлено значение [AVCHD]

■ Видео

Разрешение	[ЧАСТОТА]	[ФОРМАТ ЗАПИСИ]	VFR
1920×1080	[59.94Гц]	[1080-59.94p/AVCHD PS] [1080-59.94i/AVCHD PH] [1080-59.94i/AVCHD HA] [1080-23.98p/AVCHD PH]	—
	[50.00Гц]	[1080-50.00p/AVCHD PS] [1080-50.00i/AVCHD PH] [1080-50.00i/AVCHD HA]	—
1280×720	[59.94Гц]	[720-59.94p/AVCHD PM]	—
	[50.00Гц]	[720-50.00p/AVCHD PM]	—
720×480	[59.94Гц]	[480-59.94i/AVCHD SA]	—
720×576	[50.00Гц]	[576-50.00i/AVCHD SA]	—

■ Аудио

Кодек	Количество каналов	Количество битов квантизации	Частота дискретизации
Dolby Audio™	2ch	16 бит	48 kHz

Параметры, настраиваемые во время съемки

Отрегулируйте диафрагму и усиление во время съемки.

Диафрагма

1 Выберите ручной режим с помощью переключателя <AUTO/MANUAL>. (стр. 127)

2 Нажмите кнопку <IRIS>, чтобы выбрать способ регулировки для отверстия диафрагмы объектива.

Автоматическая диафрагма: автоматическая регулировка настройки диафрагмы.

Ручная диафрагма: регулировка диафрагмы объектива вручную.

3 При выборе регулировки диафрагмы вручную вращайте кольцо диафрагмы, чтобы отрегулировать диафрагму объектива.

Если функция автоматической регулировки диафрагмы включена, целевое значение уровня автоматической регулировки диафрагмы можно отрегулировать, повернув кольцо диафрагмы. Однако значение не применяется к настройкам, заданным в меню [Файл сцены] → [ЭФФЕКТ АВТ. ДИАФРАГМЫ].

Усиление

Если экран видеокамеры темный, увеличьте усиление, чтобы экран стал светлее.

1 Выберите ручной режим с помощью переключателя <AUTO/MANUAL>. (стр. 127)

2 Измените усиление с помощью переключателя <GAIN>.

<L>: переключатель обычно находится в этом положении. (Заводские настройки: [0dB] или [ISO 800])

<M>: увеличивает усиление изображения видеокамеры. (Заводские настройки: [6dB] или [ISO 1600])

<H>: увеличивает усиление изображения видеокамеры. (Заводские настройки: [12dB] или [ISO 3200])

Значения усиления для <L>, <M> и <H> можно изменить в меню [КАМЕРА] → [РЕЖ. ПЕРЕКЛ.] → [НИЗ. УСИЛ.], [СРЕД. УСИЛ.] и [ВЫС. УСИЛ.]. (стр. 69)

Единицы измерения для значения усиления можно менять в меню [КАМЕРА] → [РЕЖ. ПЕРЕКЛ.] → [РЕЖИМ УСИЛ./ISO].

Для этой настройки фиксируется значение [dB], если в меню [СИСТЕМА] → [НАСТРОЙКА ЦВЕТА] задано значение [НОРМАЛЬН.].

В автоматическом режиме при выборе меню [КАМЕРА] → [АВТ. ПЕРЕКЛ.] → [АВТ.УПР.УСИЛ.] → [ВКЛ] для видеокамеры задается автоматическое усиление вне зависимости от положения переключателя <GAIN>. (стр. 72)

Суперусиление

При съемке в темноте можно задать суперусиление вне зависимости от того, какой режим выбран для видеокамеры: автоматический или ручной.

Выберите значение [24dB], [30dB], [36dB] или [BCE] в меню [КАМЕРА] → [РЕЖ. ПЕРЕКЛ.] → [СУПЕР УСИЛ.].

Нажмите кнопку USER, которой назначена функция [СУПЕР УСИЛ.], или коснитесь значка кнопки USER, чтобы переключить выбранное значение усиления. (стр. 54)

Выполняет переключение между значениями [24dB], [30dB], [36dB] и нормальным усилением в указанной последовательности при каждом нажатии кнопки USER или касании значка кнопки USER, если установлен параметр [BCE].



ПРИМЕЧАНИЕ

• Суперусиление не работает, когда в меню [КАМЕРА] → [РЕЖ. ПЕРЕКЛ.] → [РЕЖИМ УСИЛ./ISO] установлено значение [ISO].

Регулировка яркости

При ярком внешнем освещении можно включить фильтр ND (фильтр регулировки яркости), чтобы использовать переключатель <ND FILTER>.

1 Измените положение переключателя <ND FILTER>.

<1/64>: количество света, попадающего на датчик MOS, сокращается до 1/64.

<1/16>: количество света, попадающего на датчик MOS, сокращается до 1/16.

<1/4>: количество света, попадающего на датчик MOS, сокращается до 1/4.

<CLR>: фильтр ND не используется.

Макро

Для макросъемки можно выбрать значение [ВКЛ]/[ВЫКЛ].

1 Нажмите кнопку USER, которой назначена функция [МАКРО], или коснитесь значка кнопки USER.

• Когда задано значение [ВКЛ], в верхней части экрана фокусировки видеоискателя или ЖК-монитора отображается значок .



ПРИМЕЧАНИЕ

• Эту функцию также можно задать с помощью меню [КАМЕРА] → [РЕЖ. ПЕРЕКЛ.] → [ФОК.МАКРО].

Фокусировка (фокусировка вручную)

1 Измените способ управления фокусировкой с помощью переключателя <FOCUS>.

<A>: включает режим автоматической фокусировки. В режиме автоматической фокусировки фокус регулируется автоматически.

<M>: переводит видеокамеру в режим фокусировки вручную. Настройка фокуса выполняется вручную с помощью кольца фокусировки.

<∞>: переводит видеокамеру в режим фокусировки вручную после того, как для фокусного расстояния задается бесконечность.

Этот переключатель работает как переключатель с возвратной пружиной. Даже когда переключатель <FOCUS> устанавливается в положение <∞>, он возвращается в положение <M>.

ПРИМЕЧАНИЕ

- Поскольку управление автофокусом может работать неправильно, если присутствует мерцание, выберите скорость затвора, соответствующую освещению.
- Если задать для видеокамеры режим автофокуса для значений, отличных от 60i (50i) и 60P (50P), для управления фокусировкой потребуется немного больше времени, чем при использовании нормального режима фокусировки.
- Если выбрано меню [КАМЕРА] → [АВТ. ПЕРЕКЛ.] → [АВТОФОКУС] → [ВКЛ] и для видеокамеры установлен автоматический режим, автоматическая фокусировка выполняется вне зависимости от положения переключателя <FOCUS>.

Автоматическая фокусировка

Выполнение автоматической фокусировки при нажатии кнопки <PUSH AUTO> в режиме фокусировки вручную.

Режим помощи при фокусировке вручную

Можно изменить режим фокусировки вручную на режим помощи при фокусировке вручную, выбрав меню [КАМЕРА] → [РЕЖ. ПЕРЕКЛ.] → [ПОМ. РУЧ. ФОК.] → [ВКЛ].

- По сравнению с режимом фокусировки вручную можно отрегулировать фокус (грубая настройка), поворачивая кольцо фокусировки примерно на половину оборота.
- После регулировки с помощью кольца фокусировки выполняется автоматическая настройка фокуса (точная настройка).
- Когда отклонение фокуса достаточно большое, объект может быть не в фокусе.
- После автоматической регулировки фокус не будет настраиваться автоматически, пока снова не будет повернуто кольцо фокусировки.

Функция режима области

Коснитесь объекта, чтобы применить различные эффекты, настроенные с учетом его особенностей.

- **Функция автофокусировки области**
Автоматическая регулировка фокуса с учетом особенностей объекта, которого вы коснулись.
- **Функция автоматической регулировки диафрагмы области**
Автоматическая регулировка диафрагмы с учетом особенностей объекта, которого вы коснулись.
- **Экран настройки яркости области**
Отображение уровня яркости объекта, которого вы коснулись.

Настройки рабочих функций

Установка операции, которую необходимо назначить для функции режима области в меню [КАМЕРА].

1 Выберите требуемую функцию в меню [КАМЕРА] → [РЕЖ. ПЕРЕКЛ.] → [РЕЖ ЗОНЫ].

- [ПОДАВЛ.]: функция не назначается
- [ФОКУС]: устанавливается функция фокуса области
- [ДИАФР.]: функция автоматической регулировки диафрагмы области
- [ПОЛУЧ. Y]: экран настройки яркости области
- [ФОКУС/ДИАФР.]: одновременное использование функции фокусировки и регулировки диафрагмы для области
- [ФОКУС/ПОЛУЧ. Y]: одновременное использование функции фокусировки и экрана настройки яркости для области

Использование функции режима области

Функцию, заданную в меню [КАМЕРА] → [РЕЖ. ПЕРЕКЛ.] → [РЕЖ ЗОНЫ], можно использовать при выполнении следующих операций во время съемки или в режиме ожидания съемки.

1 Нажмите кнопку USER, которой назначена функция, установленная в меню [КАМЕРА] → [РЕЖ. ПЕРЕКЛ.] → [РЕЖ ЗОНЫ], или коснитесь значка кнопки USER.

- Отобразится рамка области, а в правой части экрана появится значок [AREA].
- Если активирован экран настройки яркости области, экран яркости в центре не работает.

2 Коснитесь экрана съемки.

- Рамка области отобразится в области, которой вы коснулись, чтобы применить установленные в меню эффекты.

3 Снова нажмите кнопку USER или коснитесь значка кнопки USER.

- Рамка области исчезнет, а на видеокамере будет прекращена работа функции режима области.

ПРИМЕЧАНИЕ

- Функция режима области отменяется при выключении питания или отображении экрана эскизов.

Настройка баланса белого и баланса черного

Для записи высококачественных видеоматериалов при помощи видеокамеры требуется постоянно выполнять настройку баланса белого и черного в соответствии с условиями съемки.

Чтобы получить видео высокого качества, выбирайте параметры в следующем порядке: AWB (регулировка баланса белого), ABB (регулировка баланса черного) и AWB (регулировка баланса белого).

Регулировка баланса белого

При изменении освещенности необходима повторная настройка баланса белого. Выполните шаги ниже, чтобы автоматически настроить баланс белого.

■ Сохранение в положении <A> переключателя <WHITE BAL>

1 Выберите ручной режим с помощью переключателя <AUTO/MANUAL>. (стр. 127)

2 Отрегулируйте положение переключателя <GAIN>.

При обычных условиях съемки установите его на [0dB] или [ISO 800]. Если съемка производится в более темных условиях, установите соответствующее значение для усиления.

3 Установите переключатель <WHITE BAL> в положение <A>.

4 Измените настройку переключателя <ND FILTER> в соответствии с условиями освещения.

Примеры настройки для переключателя <ND FILTER> можно найти в разделе «Регулировка яркости» (стр. 130).

5 Поместите белый образец в точку, где условия освещенности соответствуют источнику света при съемке объекта, и увеличьте белый образец так, чтобы белый цвет появился в экране.

6 Отрегулируйте отверстие диафрагмы объектива.

Отрегулируйте диафрагму так, чтобы яркость Y GET приблизительно составляла 70%.

7 Нажмите кнопку <AWB>.

Баланс белого будет настраиваться автоматически.

■ Белый образец

- Вместо белого образца можно использовать какой-либо белый объект (например, ткань или стену).
- Ниже приведен требуемый размер белого образца.

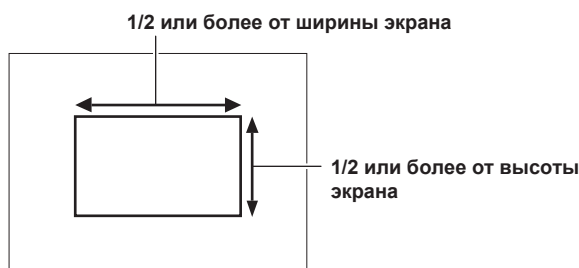

- Элементы точечного освещения не должны присутствовать на экране.
- Белый образец должен находиться в центре экрана.

■ Сообщения, отображаемые на экране видоискателя и на ЖК-мониторе

- Когда включена функция автоматического слежения за балансом белого (ATW), баланс белого невозможно настроить.

Состояние	Сообщение	Комментарий
Во время настройки	[AWB A АКТИВ.]	
По завершении настройки	[AWB A ОК 3200K]	<ul style="list-style-type: none"> • Настроенное значение автоматически сохраняется в выбранной памяти (A или B).
Когда цветовая температура объекта ниже 2000 K или выше 15000 K	[AWB НЕУД. <НИЗ. ЦВЕТ. ТЕМП.>] [AWB НЕУД. <ВЫС. ЦВЕТ. ТЕМП.>]	<ul style="list-style-type: none"> • [AWB НЕУД. <НИЗ. ЦВЕТ. ТЕМП.>] указывает, что температура ниже отображаемой. [AWB НЕУД. <ВЫС. ЦВЕТ. ТЕМП.>] указывает, что цветовая температура выше отображаемой.

■ Настройка [НАСТР. А-КАН. ТЕМП.ЦВЕТА]/[НАСТР. В-КАН. ТЕМП.ЦВЕТА]

- Цветовой оттенок можно изменить после автоматической регулировки баланса белого и установки каждого элемента в меню [Файл сцены] → [НАСТР. А-КАН. ТЕМП.ЦВЕТА]/[НАСТР. В-КАН. ТЕМП.ЦВЕТА].
- При изменении любого из параметров [ТЕМП. ЦВЕТА], [УСИЛ. R], [УСИЛ. В] или [ОСЬ G] изменяются три других значения.
- Повторная автоматическая настройка баланса белого приведет к сбросу значений параметров [ТЕМП. ЦВЕТА], [УСИЛ. R], [УСИЛ. В] и [ОСЬ G].

Если нет времени для настройки баланса белого

Установите переключатель <WHITE BAL> в положение <PRST>.

- Параметры [3200K], [5600K] и значения, установленные в меню [КАМЕРА] → [РЕЖ. ПЕРЕКЛ.] → [ПЕРЕМ. БАЛ. БЕЛ.], переключаются в указанной последовательности при каждом нажатии кнопки <AWB>.

Если выбран параметр [ПЕРЕМ.], то путем поворота многофункционального диска управления для баланса белого можно задать любое значение от [2000K] до [15000K].

- Значение параметра [ПЕРЕМ.] не всегда является гарантированным. Используйте его в качестве эталонного значения.

Если не выполнена настройка баланса белого

Если выполнить настройку баланса белого не удалось, на экране видеоскалтера или на ЖК-мониторе отображается сообщение об ошибке.

Сообщение об ошибке	Значение	Устранение
[AWB НЕУД. <СЛАБОЕ ОСВЕЩЕНИЕ>]	Недостаточное освещение.	Сделайте освещение сильнее или увеличьте усиление.
[AWB НЕУД. <ПРЕВЫШЕНИЕ УРОВНЯ>]	Слишком сильное освещение.	Сделайте освещение слабее или понизьте усиление.
[AWB НЕУД. <НИЗ. ЦВЕТ. ТЕМП.>] или [AWB НЕУД. <ВЫС. ЦВЕТ. ТЕМП.>]	Цветовая температура слишком высокая или слишком низкая.	Используйте подходящий фильтр или источник света.

Настройка цветовой температуры вручную

Цветовую температуру баланса белого можно отрегулировать в меню настроек.

- 1 Нажмите кнопку <AWB>, чтобы выбрать режим [ПЕРЕМ. БАЛ. БЕЛ.].
- 2 Установите цветовую температуру в меню [КАМЕРА] → [РЕЖ. ПЕРЕКЛ.] → [ПЕРЕМ. БАЛ. БЕЛ.].

Можно задать значение от [2000K] до [15000K].

ПРИМЕЧАНИЕ

- Цветовой температурой также можно управлять с помощью кнопки многофункционального диска управления. Подробнее см. в разделе «Установка переменного значения для баланса белого» (стр. 162).

На экране видеоскалтера и на ЖК-мониторе отображается информация, относящаяся к балансу белого

Подробнее см. в разделе «Отображение состояния экрана» (стр. 180).

Настройки функции автоматического слежения за балансом белого (ATW)

Видеокамера поддерживает функцию автоматического слежения за балансом белого (ATW), позволяющую автоматически настраивать баланс белого в соответствии с условиями освещенности.

Функцию автоматического слежения за балансом белого можно также назначить для каждого положения (<A>, и <PRST>) переключателя <WHITE BAL>. Установите функцию в меню [КАМЕРА] → [РЕЖ. ПЕРЕКЛ.] → [ATW].

Обратите внимание, что если функция автоматического слежения за балансом белого назначена кнопке USER, функция выполняется каждый раз при использовании кнопки USER.

Подробнее см. в разделе «Назначение функции кнопкам USER» (стр. 54).

Отмена автоматического слежения за балансом белого

Снова нажмите кнопку USER, которой назначена функция автоматического слежения за балансом белого, повторно коснитесь значка кнопки USER или измените положение переключателя <WHITE BAL>. Однако если функция автоматического слежения за балансом белого назначена для переключателя <WHITE BAL>, отменить эту функцию с помощью кнопки USER невозможно.

ПРИМЕЧАНИЕ

- Эта функция не гарантирует 100% точность баланса белого. Обратите внимание, что отслеживание в зависимости от изменений условий освещения и настройка баланса белого могут иметь некоторую погрешность.

Регулировка баланса черного

Баланс черного необходимо настроить в перечисленных ниже случаях.

- При первом использовании видеокамеры
- При использовании видеокамеры после длительного перерыва
- При значительном изменении температуры окружающей среды
- При установке суперусиления с помощью кнопки USER
- При изменении значений переключателя усиления
- При переключении элементов в меню [СИСТЕМА] → [ФОРМАТ ЗАПИСИ].

Настройте баланс черного непосредственно перед съемкой, чтобы обеспечить оптимальное качество видеоизображения.

Перед настройкой баланса черного подготовьте условия для настройки баланса белого.

- 1 Выберите ручной режим с помощью переключателя <AUTO/MANUAL>. (стр. 127)
- 2 Установите переключатель <WHITE BAL> в положение <A> или .
- 3 Нажмите и удерживайте кнопку <AWB> в течение приблизительно двух секунд.
Баланс черного настраивается после баланса белого.

■ Сообщения, отображаемые на экране видоискателя и на ЖК-мониторе

Состояние	Сообщение	Комментарий
Во время настройки	[ABW АКТИВ.]	—
По завершении настройки	[ABW ОК]	• Настроенное значение будет автоматически сохранено в памяти.

 **ПРИМЕЧАНИЕ**

- При настройке баланса черного отверстие диафрагмы объектива установлено на автоматическое прерывание поступления света.
- Настроить баланс черного во время записи невозможно.
- Во время автоматической настройки баланса черного видео не записывается на карту памяти, даже если нажать кнопку REC.
- Цепь переключения усиления автоматически переключается во время настройки баланса черного. На экране видоискателя и на ЖК-мониторе может появляться мерцание или помехи. Это не является неисправностью.

Память баланса черного

Значения, сохраняемые в памяти, сохраняются даже при выключении видеокамеры.

Использование функции зума

Отрегулируйте угол обзора для съемки.

Видеокамера поддерживает 20-кратный оптический зум.

Его можно расширить до приблизительно 32-кратного зума (приблизительно 24-кратное увеличение при записи с разрешением UHD), если в меню [КАМЕРА] задан параметр → [РЕЖ. ПЕРЕКЛ.] → [i.ZOOM] → [ВКЛ].

На экране можно подтвердить коэффициент зуммирования в пределах от [Z000]/[iZ000] (максимальный широкий угол) до [Z999]/[iZ999] (максимальное телефото). Значение возрастает при увеличении изображения и сокращается при его уменьшении.

Коэффициент зуммирования отображается в виде показателя от [iZ000] до [iZ999], если для параметра [i.ZOOM] установлено значение [ВКЛ]. При включении функции i.ZOOM символ «i» отображается на белом фоне.

Управлять зумом можно с помощью трех элементов управления, приведенных ниже.

- Рычаг зума (на удерживателе)
- Рычаг зума (на ручке)
- Кольцо зума на объективе

Настройка значения трансфокатора

Зуммирование регулируется с помощью рычага зума.

<T>: увеличение изображения.

<W>: уменьшение изображения.

Если слегка нажимать рычаг зума на удерживателе, зуммирование будет выполняться медленно. При сильном нажатии зуммирование будет выполняться быстро.

Зуммированием также можно управлять вручную с помощью кольца зума.

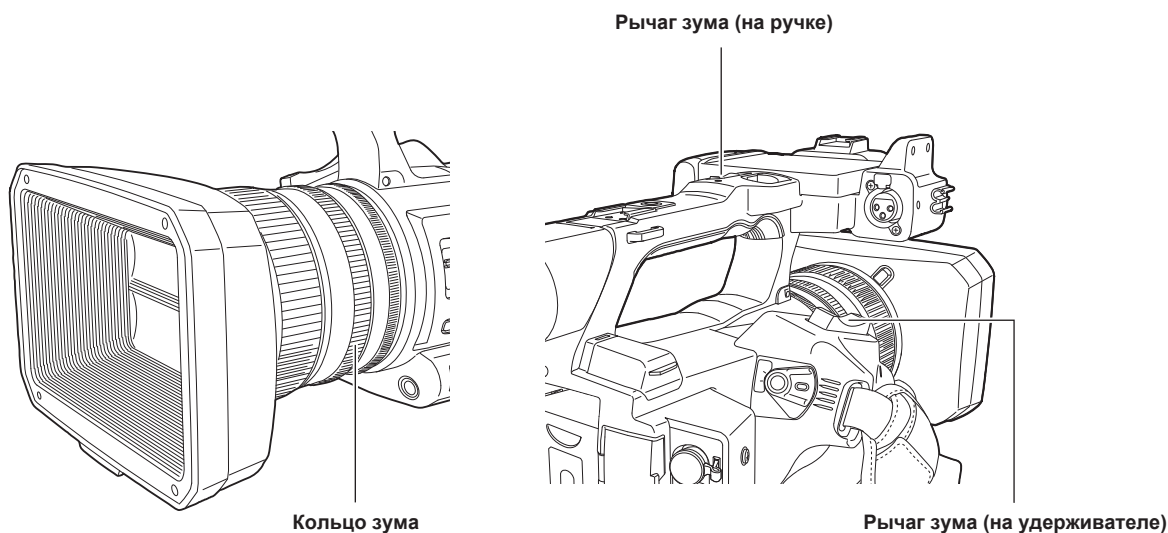

ПРИМЕЧАНИЕ

- Нажмите кнопку USER, которой назначена функция [БЫСТ.МАСШ.] в меню [КАМЕРА] → [ПОЛЬЗ.ПЕРЕКЛ.], или коснитесь значка кнопки USER, чтобы включить/отключить функцию [БЫСТ.МАСШ.] для более быстрого зуммирования.
- Если включена функция [БЫСТ.МАСШ.], при нажатии рычага зума до упора скорость автоматического зума увеличивается. При этом звук зума становится более громким. Если звук автоматического зума слишком громкий, отключите функцию [БЫСТ.МАСШ.].

■ Использование рычага зума на ручке

Зуммирование выполняется со скоростью, установленной в меню [КАМЕРА] → [РЕЖ. ПЕРЕКЛ.] → [УПР.СКОР.МАСШТ.].

Настройка качества изображения

Качество записываемого видеоизображения можно задать в меню [Файл сцены]. Чтобы изменить настройку «Расширенные настройки», необходимо измерительное оборудование, например вектороскоп.

Функция детализации

Эта функция используется для усиления или ослабления контуров изображений. Она эффективно смягчает или увеличивает резкость изображений, но в некоторых случаях все изображение может стать грубым вследствие усиления помех и краев объектов. Во избежание таких проблем не следует применять этот эффект к элементам, для которых не требуется усиление и необходимо сохранить детали изображения.

■ Общие настройки

[ГЛАВ.ДЕТАЛИ]: установка уровня детализации всего объекта.

[ШУМОПОД.ПО ДЕТ.]: установка уровня сигнала (включая помехи), при котором эффект детализации не активируется.

■ Расширенные настройки

Устанавливается в меню [Файл сцены] → [ЗАД.ДЕТАЛЕЙ].

[DETAIL]: задает параметры [ВКЛ]/[ВЫКЛ] функции детализации.

[ВЕРТ.УР.ДЕТ.]: задает интенсивность уровня детализации по вертикали.

[ЧАСТ.ДЕТ.]: задает толщину детали.

[ЗАВИС.УРОВНЯ]: снижает уровень детализации в темных областях при увеличении детализации в яркой области сигнала. При увеличении значения параметра [ЗАВИС.УРОВНЯ] уровень детализации в ярких областях будет также снижен.

[УР.ДИАФ.КОЛ]: задает уровень детализации в областях с высокой яркостью.

[УСИЛ.ДЕТ.(+)]: задает уровень детализации в направлении + (увеличение яркости).

[УСИЛ.ДЕТ.(-)]: задает уровень детализации в направлении – (уменьшение яркости).

📄 ПРИМЕЧАНИЕ

• Функцию детализации невозможно выбрать, если в меню [СИСТЕМА] → [НАСТРОЙКА ЦВЕТА] установлено значение [V-Log].

Функция телесного тона

Эта функция позволяет сделать цвет кожи человека более ровным на изображении.



Рис. 1

■ Общие настройки

[ДЕТ.ЦВЕТ.КОЖ. А]/[ДЕТ.ЦВЕТ.КОЖ. В]/[ДЕТ.ЦВЕТ.КОЖ. С]: позволяет выбрать телесный тон, причем функция деталей телесных тонов выполняется в зависимости от данных трех настроек ([ДЕТ.ЦВЕТ.КОЖ. А]/[ДЕТ.ЦВЕТ.КОЖ. В]/[ДЕТ.ЦВЕТ.КОЖ. С]). Настройки [ДЕТ.ЦВЕТ.КОЖ. А]/[ДЕТ.ЦВЕТ.КОЖ. В]/[ДЕТ.ЦВЕТ.КОЖ. С] можно задать по отдельности или совместно.

[ЦВЕТ КОЖИ ZEBRA]: в поле выбранного телесного тона отображается зебра, если включены параметры [ДЕТ.ЦВЕТ.КОЖ. А]/[ДЕТ.ЦВЕТ.КОЖ. В]/[ДЕТ.ЦВЕТ.КОЖ. С]. Зебра применяется в областях, заданных с помощью параметра [НАСТ.ДЕТ.ЦВЕТ.КОЖИ].

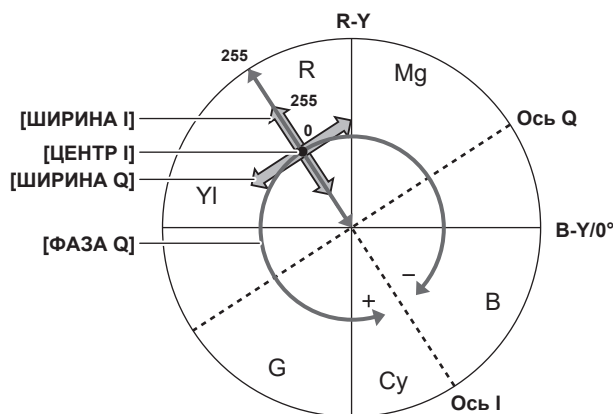
■ Расширенные настройки

Устанавливается в меню [Файл сцены] → [НАСТ.ДЕТ.ЦВЕТ.КОЖИ].

[ТАБЛ.ОБНАР]: позволяет выбрать таблицу телесных тонов для объекта, к которому применяется эта таблица.

[ЭФФ.ДЕТ.КОЖИ]: позволяет задать уровень эффекта для деталей телесных тонов.

• Сложение цветов в видеосигнале (R/G/B) можно преобразовать в цветоразностный сигнал (R-Y/B-Y), как показано на (Рис. 1). В этих пределах задайте область, к которой применяется следующий телесный тон, с использованием оси между красным и бирюзовым (ось I) и оси между зеленым и пурпурным (ось Q).

[ЦЕНТР I]: позволяет задать центральное положение оси I (области, к которой применяется телесный тон).

[ШИРИНА I]: позволяет задать ширину области, к которой применяется телесный тон, вдоль оси I с [ЦЕНТР I] в центре.

[ШИРИНА Q]: позволяет задать ширину области, к которой применяется телесный тон, вдоль оси Q с [ЦЕНТР I] в центре.

[ФАЗА Q]: позволяет задать фазу, к которой применяется телесный тон, с использованием оси Q в качестве опорной.

📄 ПРИМЕЧАНИЕ

• Функцию телесного тона невозможно выбрать, если в меню [СИСТЕМА] → [НАСТРОЙКА ЦВЕТА] установлено значение [V-Log].

Функция контроля усиления RB

Эта функция позволяет задать настройки повышения или снижения интенсивности красного и синего цветов согласно положению переключателя <WHITE BAL>.

Функция выполняется, если переключатель установлен в положение <PRST> или если включен автоматический баланс белого. Не выполняется при активации автоматического слежения за балансом белого.

■ Общие настройки

Используйте видеокамеру с заводскими настройками.

■ Расширенные настройки

Устанавливается в меню [Файл сцены] → [НАСТ.УПР.УСИЛ.РВ].

- Если переключатель <WHITE BAL> установлен в положение <PRST>

[ПРЕДУСТ. АWB УСИЛ. R]: устанавливается для усиления или снижения интенсивности красного.

[ПРЕДУСТ. АWB УСИЛ. В]: устанавливается для усиления или снижения интенсивности синего.

- Если переключатель <WHITE BAL> установлен в положение <A>

[AWB А УСИЛ. R]: устанавливается для усиления или снижения интенсивности красного.

[AWB А УСИЛ. В]: устанавливается для усиления или снижения интенсивности синего.

- Если переключатель <WHITE BAL> установлен в положение

[AWB В УСИЛ. R]: устанавливается для усиления или снижения интенсивности красного.

[AWB В УСИЛ. В]: устанавливается для усиления или снижения интенсивности синего.

- При автоматической настройке баланса белого путем установки переключателя <WHITE BAL> в положение <A>

[СМЕЩ. УСИЛ.АWB А]: позволяет установить сохранение или сброс значений, заданных для параметров [AWB А УСИЛ. R] и [AWB А УСИЛ. В].

- При автоматической настройке баланса белого путем установки переключателя <WHITE BAL> в положение

[СМЕЩ. УСИЛ.АWB В]: позволяет установить сохранение значений, заданных для параметров [AWB В УСИЛ. R] и [AWB В УСИЛ. В], или сбросить их.

Функция настройки цветности

Эта функция позволяет задать насыщенность цвета и фазу. Она применяет эффекты ко всему изображению. Ее невозможно задать для отдельного оттенка цвета.

■ Общие настройки

[УР.ЦВЕТНОСТИ]: позволяет задать уровень сигнала цветности P_R и P_B . Если используется вектроскоп, расстояние от центра (без цвета) увеличивается или уменьшается для всего изображения.

[ФАЗА ЦВЕТНОСТИ]: тонкая настройка фазы цветности сигналов P_R и P_B . Если используется вектроскоп, все изображение поворачивается по часовой стрелке или против нее.

■ Расширенные настройки

Элементы настроек не предоставляются.



ПРИМЕЧАНИЕ

- [УР.ЦВЕТНОСТИ] и [ФАЗА ЦВЕТНОСТИ] невозможно выбрать, если в меню [СИСТЕМА] → [НАСТРОЙКА ЦВЕТА] установлено значение [V-Log].

Функция матрицы

Эта функция позволяет задать представление цветов в изображении при выборе цветовой матрицы. При изменении настроек представление всех цветов в изображении также изменяется.

Изменение цвета по каждой оси матрицы выполняется согласно рисунку ниже.

- Жирная линия на рисунке — это расчетная линия для каждой оси матрицы. Цвет выше жирной линии не изменяется.

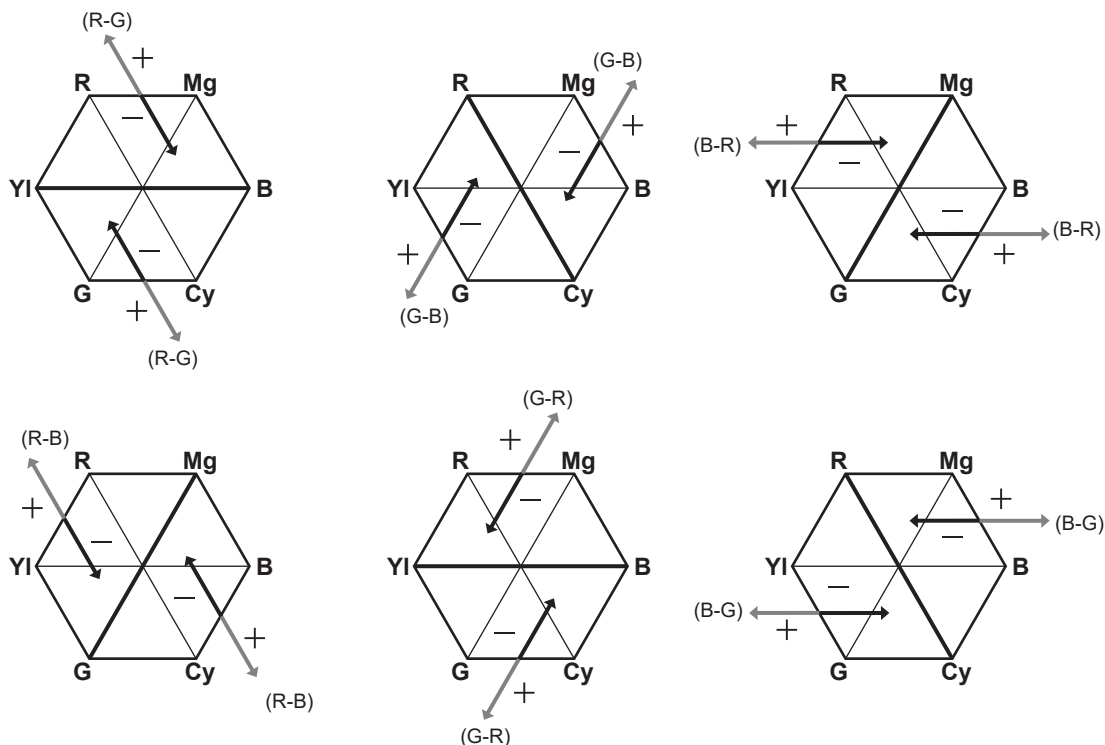

■ Общие настройки

[ТИП МАТРИЦИРОВАНИЯ]: позволяет выбрать цветовую матрицу для представления цвета при съёмке.

■ Расширенные настройки

Устанавливается в меню [Файл сцены] → [НАСТР.МАТРИЦЫ].

При этом выполняется точная настройка относительно цветовой матрицы, выбранной с помощью параметра [ТИП МАТРИЦИРОВАНИЯ].

Поскольку точная настройка выполняется относительно, если с помощью параметра [ТИП МАТРИЦИРОВАНИЯ] выбрана другая цветовая матрица, представление цвета может отличаться даже при установке такого же значения.

[АДАПТИВНОЕ МАТРИЦИР.]: управление сбоем цвета под интенсивным источником синего света.

ПРИМЕЧАНИЕ

- Функцию матрицы невозможно выбрать, если в меню [СИСТЕМА] → [НАСТРОЙКА ЦВЕТА] установлено значение [V-Log].

Функция цветокоррекции

Эта функция позволяет задать насыщение цвета и фазу. Эти настройки влияют на 16 фаз видеоизображения по отдельности. Эту функцию можно задать для отдельного оттенка цвета.

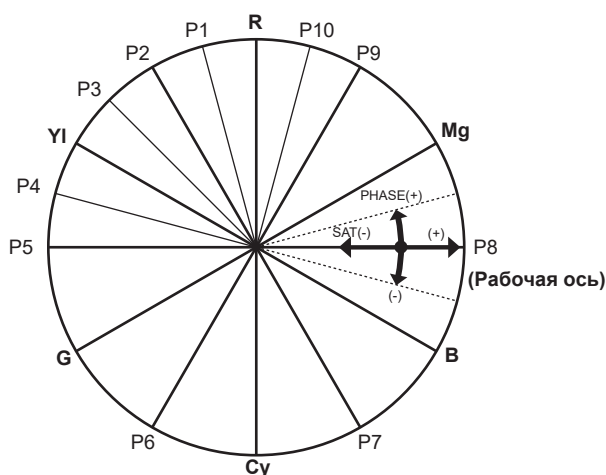

R:	Red
P1:	(YI-R)-R
P2:	(YI-R)
P3:	YI-(YI-R)
YI:	Yellow
P4:	(G-YI)-YI
P5:	(G-YI)
G:	Green
P6:	(Cy-G)
Cy:	Cyan
P7:	(B-Cy)
B:	Blue
P8:	(Mg-B)
Mg:	Magenta
P9:	(R-Mg)
P10:	R-(R-Mg)

■ Общие настройки

Используйте видеокамеру с заводскими настройками.

■ Расширенные настройки

[R] ([ФАЗА])/[R-R-Mg] ([ФАЗА])/[R-Mg] ([ФАЗА])/[Mg] ([ФАЗА])/[Mg-B] ([ФАЗА])/[B] ([ФАЗА])/[B-Cy] ([ФАЗА])/[Cy] ([ФАЗА])/[Cy-G] ([ФАЗА])/[G] ([ФАЗА])/[G-YI] ([ФАЗА])/[G-YI-YI] ([ФАЗА])/[YI] ([ФАЗА])/[YI-YI-R] ([ФАЗА])/[YI-R] ([ФАЗА])/[YI-R-R] ([ФАЗА]): изменение фаз. + выполняет поворот по часовой стрелке, а – — против нее.

[R] ([ЦВЕТ])/[R-R-Mg] ([ЦВЕТ])/[R-Mg] ([ЦВЕТ])/[Mg] ([ЦВЕТ])/[Mg-B] ([ЦВЕТ])/[B] ([ЦВЕТ])/[B-Cy] ([ЦВЕТ])/[Cy] ([ЦВЕТ])/[Cy-G] ([ЦВЕТ])/[G] ([ЦВЕТ])/[G-YI] ([ЦВЕТ])/[G-YI-YI] ([ЦВЕТ])/[YI] ([ЦВЕТ])/[YI-YI-R] ([ЦВЕТ])/[YI-R] ([ЦВЕТ])/[YI-R-R] ([ЦВЕТ]): изменение насыщенности.

📄 ПРИМЕЧАНИЕ

• Функцию цветокоррекции невозможно выбрать, если в меню [СИСТЕМА] → [НАСТРОЙКА ЦВЕТА] установлено значение [V-Log].

Функция контроля черного

Эта функция позволяет задать уровень черного в качестве опорного уровня для яркости.

■ Общие настройки

[ОПОРНЫЙ УРОВЕНЬ]: позволяет задать опорный уровень черного. RGB также изменяется при изменении этой настройки. – делает черный более темным, а + — менее темным.

■ Расширенные настройки

Устанавливается в меню [Файл сцены] → [НАСТР.УПР.ЧЕРНЫМ RGB].

[УРОВЕНЬ R]: позволяет задать уровень гашения сигнала Rch.

[УРОВЕНЬ G]: позволяет задать уровень гашения сигнала Gch.

[УРОВЕНЬ B]: позволяет задать уровень гашения сигнала Bch.

[СМЕЩЕНИЕ УРОВНЯ]: позволяет установить сохранение значений, заданных для каждого элемента [УРОВЕНЬ R], [УРОВЕНЬ G] и [УРОВЕНЬ B], или сбросить их при автоматической регулировке баланса черного.

📄 ПРИМЕЧАНИЕ

• Функцию контроля черного невозможно выбрать, если в меню [СИСТЕМА] → [НАСТРОЙКА ЦВЕТА] установлено значение [V-Log].

Гамма-функция

Эта функция оптимизирует тон изображений.

■ Общие настройки

[ВЫБ. РЕЖИМА ГАММЫ]: позволяет выбрать один из восьми гамма-режимов.

■ Расширенные настройки

Устанавливается в меню [Файл сцены] → [НАСТР. ГАММЫ].

[ГЛАВН. ГАММА]: позволяет задать основную гамма-характеристику с шагом 0,01.

• Если для параметра [ВЫБ. РЕЖИМА ГАММЫ] выбрано значение [ЗАП.ПЛЕНКА]

[ДИН.УР. ЗАП.ПЛЕНКА]: позволяет задать динамический диапазон.

[УР.РАСТ.ЧЕРН. ЗАП.ПЛЕНКА]: позволяет задать растяжение черного.

• Если для параметра [ВЫБ. РЕЖИМА ГАММЫ] выбрано значение [ЗАП.ВИДЕО]

[УКЛОН КОЛЕНА ЗАП.ВИДЕО]: позволяет задать уклон перегиба.

[ТОЧКА КОЛЕНА ЗАП.ВИДЕО]: позволяет задать точку перегиба.

[ГАММА ЧЕРН.]: позволяет задать сжатие гамма-кривой и расширение темных областей.

[ДИАП. ГАММЫ ЧЕРН.]: позволяет задать максимальный уровень для сжатия/расширения.

ПРИМЕЧАНИЕ

- Гамма-функцию невозможно выбрать, если в меню [СИСТЕМА] → [НАСТРОЙКА ЦВЕТА] установлено значение [V-Log].

Функция перегиба

Эта функция позволяет задать сжатие видеосигналов для предотвращения светлого окаймления на изображениях.

■ Общие настройки

Используйте видеокамеру с заводскими настройками.

■ Расширенные настройки

Устанавливается в меню [Файл сцены] → [НАСТР. КОЛЕНА].

[РЕЖИМ КОЛЕНА]: установка режима работы функции перегиба ([АВТО]/[РУЧНАЯ]/[ВЫКЛ]).

- Если для параметра [НАСТР. КОЛЕНА] выбрано значение [АВТО]

[АВТ.РЕАК.КОЛЕНА]: позволяет задать скорость отклика. Чем меньше значение параметра, тем выше скорость отклика.

- Если для параметра [НАСТР. КОЛЕНА] выбрано значение [РУЧНАЯ]

[ТОЧКА КОЛЕНА]: позволяет задать положение точки перегиба с шагом 0,5%.

[УКЛОН КОЛЕНА]: позволяет задать наклон перегиба.

ПРИМЕЧАНИЕ

- Функцию перегиба невозможно выбрать, если в меню [СИСТЕМА] → [НАСТРОЙКА ЦВЕТА] установлено значение [V-Log].

Функция уровня белого

Эта функция позволяет ограничить яркость самой яркой части видеосигналов до определенного уровня.

■ Общие настройки

Используйте видеокамеру с заводскими настройками.

■ Расширенные настройки

Устанавливается в меню [Файл сцены] → [НАСТР. ОБРЕЗ. БЕЛОГО].

[ОБРЕЗАТЬ БЕЛЫЙ]: позволяет включить или выключить функцию уровня белого ([ВКЛ]/[ВЫКЛ]). Этот параметр позволяет использовать значение параметра [УР. ОБРЕЗ. БЕЛОГО], если для функции установлено значение [ВКЛ].

[УР. ОБРЕЗ. БЕЛОГО]: позволяет задать уровень белого.

ПРИМЕЧАНИЕ

- Функцию уровня белого невозможно выбрать, если в меню [СИСТЕМА] → [НАСТРОЙКА ЦВЕТА] установлено значение [V-Log].

Функция записи с переменной частотой кадров (VFR)/функция сверхмедленной записи

Чтобы снять видео с плавным эффектом медленного или ускоренного движения, задайте при съемке частоту кадров, отличную от частоты кадров при воспроизведении.

Переменная частота кадров (VFR)

Обеспечивает высокоскоростную съемку с частотой кадров от 1fps до 60fps.

1 В меню [СИСТЕМА] → [ЧАСТОТА]/[ФОРМАТ ФАЙЛА]/[ФОРМАТ ЗАПИСИ] выберите разрешение и кодек для видеозаписи, а также частоту, которая будет задана в качестве эталонной частоты кадров.

- Доступные для установки комбинации см. в разделе «Выбор разрешения, кодека и частоты кадров для видеозаписи» (стр. 128). Диапазон значений частоты кадров, которые можно использовать при высокоскоростной съемке, зависит от настройки.

2 Выберите меню [Файл сцены] → [ПЕР.ЧАСТ.КАД.] → [ВКЛ].

- Эту настройку также можно задать с помощью кнопки USER. См. раздел «Функции, назначенные кнопкам USER» (стр. 54).

3 Задайте частоту кадров в соответствии с условиями съемки в меню [Файл сцены] → [Частота кадров].

- Ее также можно задать с помощью многофункционального ручного управления. См. раздел «Многофункциональное ручное управление» (стр. 162).

4 Нажмите кнопку REC.

Начнется запись с переменной частотой кадров.

Сверхмедленная запись

Обеспечивает высокоскоростную съемку со скоростью 120fps/100fps.

1 В меню [СИСТЕМА] → [ЧАСТОТА]/[ФОРМАТ ФАЙЛА]/[ФОРМАТ ЗАПИСИ] выберите разрешение и кодек для видеозаписи, а также частоту, которая будет задана в качестве эталонной частоты кадров.

- Доступные для установки комбинации см. в разделе «Выбор разрешения, кодека и частоты кадров для видеозаписи» (стр. 128).

2 Выберите меню [СИСТЕМА] → [СУПЕР МЕДЛ.] → [ВКЛ].

- Эту настройку также можно задать с помощью кнопки USER. См. раздел «Функции, назначенные кнопкам USER» (стр. 54).

3 Нажмите кнопку REC.

Начнется сверхмедленная запись.

ПРИМЕЧАНИЕ

- При записи с переменной частотой кадров и сверхмедленной записи звук не записывается. Однако звук записывается, если при записи с переменной частотой кадров задать частоту кадров равную частоте кадров при записи, установленной в параметре [ФОРМАТ ЗАПИСИ].
- Изображение на экране может исказиться или стать темным, если изменить настройку частоты кадров.
- Частоту кадров нельзя изменить во время записи.
- Для параметра в меню [ЗАПИСЬ] → [ТС/UB] → [FREE/REC RUN] фиксируется значение [REC RUN].
- Запись приостанавливается через десять часов после начала. Она автоматически возобновляется через несколько секунд. При высокоскоростной съемке время записи будет составлять меньше, чем 10 часов, в зависимости от соотношения частоты кадров для формата записи и переменной частоты кадров. Запись прекратится через 5 часов, если в параметре [ФОРМАТ ЗАПИСИ] задана частота кадров при записи 23,98р, а в меню [Файл сцены] → [Частота кадров] установлено значение [48fps].
- Ограничения при записи с переменной частотой кадров или сверхмедленной записи см. в разделе «Функции записи, которые нельзя использовать одновременно» (стр. 228).
- Для остановки записи может потребоваться время, даже если запись остановлена сразу после запуска. Если в параметре [ФОРМАТ ЗАПИСИ] задана частота кадров при записи 59,94р, а в меню [Файл сцены] → [Частота кадров] установлено значение [1fps], запись продолжается в течение не более одной минуты, пока длительность ролика после съемки не будет составлять одну секунду.

Аудиовход

Видеокамера способна записывать четыре канала звука.

(Однако если выбрать AVCHD в качестве формата записи файлов, можно записать два канала.)

Ввод звука на каждый канал можно переключать между встроенным микрофоном, внешним микрофоном и подключенным аудиоустройством.

Переключение аудиовхода

■ Формат записи звука

Формат записи звука, например формат сжатия, зависит от режима записи.

Режим записи	Формат записи	Частота дискретизации/бит
P2	Линейный PCM (LPCM)	48 kHz/24 бита*
MOV	Линейный PCM (LPCM)	48 kHz/24 бита
AVCHD	Dolby Audio™	48 kHz/16 бит

* Если для параметра [ФОРМАТ ЗАПИСИ] установлено одно из указанных ниже значений, будет задана частота дискретизации 48 kHz/16 бит.

[1080-59.94p/AVC-G12]

[1080-50.00p/AVC-G12]

[1080-59.94i/AVC-G12]

[1080-50.00i/AVC-G12]

[720-59.94p/AVC-G12]

[720-50.00p/AVC-G12]

Если для параметра [ФОРМАТ ЗАПИСИ] установлено одно из указанных ниже значений, можно выбрать 48 kHz/16 бит или 48 kHz/24 бита в меню [СИСТЕМА] → [РАЗРЕШ. ВЫБОР. ЗВУКА].

[1080-50.00i/AVC-I100]

[1080-50.00p/AVC-I100]

[1080-59.94i/AVC-I100]

[1080-59.94p/AVC-I100]

[720-50.00p/AVC-I100]

[720-59.94p/AVC-I100]

[1080-50.00i/AVC-I50]

[1080-59.94i/AVC-I50]

[720-50.00p/AVC-I50]

[720-59.94p/AVC-I50]

■ Выбор входного аудиосигнала

Выбор звукового сигнала для аудиоканала 1 или 2.

Звуковой сигнал, записываемый для аудиоканала 3 или 4, автоматически задается с помощью настроек переключателей <CH1 SELECT> и <CH2 SELECT>.

Элемент		Записываемый входной сигнал			
<CH1 SELECT>	<CH2 SELECT>	Аудиоканал 1	Аудиоканал 2	Аудиоканал 3	Аудиоканал 4
<INT(L)>	<INT(R)>	Встроенный микрофон <L>	Встроенный микрофон <R>	Разъем <AUDIO INPUT 1>	Разъем <AUDIO INPUT 2>
	<INPUT1>	Встроенный микрофон <L>	Разъем <AUDIO INPUT 1>	Разъем <AUDIO INPUT 1>	Встроенный микрофон <R>
	<INPUT2>	Встроенный микрофон <L>	Разъем <AUDIO INPUT 2>	Разъем <AUDIO INPUT 1>	Встроенный микрофон <R>
<INPUT1>	<INT(R)>	Разъем <AUDIO INPUT 1>	Встроенный микрофон <R>	Встроенный микрофон <L>	Разъем <AUDIO INPUT 2>
	<INPUT1>	Разъем <AUDIO INPUT 1>	Разъем <AUDIO INPUT 1>	Встроенный микрофон <L>	Встроенный микрофон <R>
	<INPUT2>	Разъем <AUDIO INPUT 1>	Разъем <AUDIO INPUT 2>	Встроенный микрофон <L>	Встроенный микрофон <R>
<INPUT2>	<INT(R)>	Разъем <AUDIO INPUT 2>	Встроенный микрофон <R>	Встроенный микрофон <L>	Разъем <AUDIO INPUT 2>
	<INPUT1>	Разъем <AUDIO INPUT 2>	Разъем <AUDIO INPUT 1>	Встроенный микрофон <L>	Встроенный микрофон <R>
	<INPUT2>	Разъем <AUDIO INPUT 2>	Разъем <AUDIO INPUT 2>	Встроенный микрофон <L>	Встроенный микрофон <R>

При использовании встроенного микрофона

1 Установите переключатель <CH1 SELECT> в положение <INT(L)>.

Звуковой сигнал со встроенного микрофона <L> записывается для аудиоканала 1.

2 Установите переключатель <CH2 SELECT> в положение <INT(R)>.

Звуковой сигнал со встроенного микрофона <R> записывается для аудиоканала 2.

ПРИМЕЧАНИЕ

- Чтобы снизить уровень шума ветра в микрофоне, выберите меню [ЗВУК] → [НАСТР.КАН.ЗАП.] → [ФИЛЬТР ВЕРХ.ЧАСТ.МИК.КАН1]/[ФИЛЬТР ВЕРХ.ЧАСТ.МИК.КАН2]/[ФИЛЬТР ВЕРХ.ЧАСТ.МИК.КАН3]/[ФИЛЬТР ВЕРХ.ЧАСТ.МИК.КАН4] → [ВКЛ].

При использовании аудиоустройства или внешнего микрофона

1 Подключите аудиоустройство или внешний микрофон к разъему <AUDIO INPUT 1>/<AUDIO INPUT 2>.

2 Выберите используемый аудиовход с помощью переключателя <INPUT1>/<INPUT2>.

Подключенное устройство	Настройки меню (можно задать отдельно для каждого канала)		
	<INPUT1>/<INPUT2>	[ВХОД 1 УРОВЕНЬ МИКРОФОНА]/ [ВХОД 2 УРОВЕНЬ МИКРОФОНА]*1	[ВХОД 1 ЛИНЕЙНЫЙ УРОВЕНЬ]/ [ВХОД 2 ЛИНЕЙНЫЙ УРОВЕНЬ]*2
Аудиоустройство	<LINE>	Отключен	[4dB], [0dB]
Внешний микрофон	<MIC>	[-40dB], [-50dB], [-60dB]	Отключен
Внешний микрофон (с источником питания)	<+48V>	[-40dB], [-50dB], [-60dB]	Отключен

*1 Заводские настройки: [-50dB]

*2 Заводские настройки: [0dB]

ПРИМЕЧАНИЕ

- Если используется супернаправленный микрофон AG-MC200G (приобретается дополнительно), установите для параметра [ВХОД 1 УРОВЕНЬ МИКРОФОНА]/[ВХОД 2 УРОВЕНЬ МИКРОФОНА] значение [-50dB].

Регулировка уровня записи звука

Уровень записи звука можно отрегулировать вручную и автоматически.

Когда значение [УР. ЗВ. КАН1]/[УР. ЗВ. КАН2] выбрано для кнопки USER, можно переключаться между ручным и автоматическим режимом для метода настройки уровня записи для аудиоканалов 1 и 2 с помощью кнопки USER.

Автоматическая регулировка уровня записи звука

1 Выберите меню [ЗВУК] → [НАСТР.КАН.ЗАП.] → [УР. КАН1]/[УР. КАН2]/[УР. КАН3]/[УР. КАН4] → [АВТО].

- Можно отдельно настроить аудиоканалы 1–4.
- Приведенные ниже настройки отключены, если в меню [ЗВУК] выбран параметр → [НАСТР.КАН.ЗАП.] → [УР. КАН1]/[УР. КАН2] → [АВТО].
 - Регулировка уровня записи с помощью диска <AUDIO LEVEL CH1>/<AUDIO LEVEL CH2>
 - Меню [ЗВУК] → [НАСТР.КАН.ЗАП.] → настройка [ОГРАНИЧИТЕЛЬ КАН1]/[ОГРАНИЧИТЕЛЬ КАН2]
- Приведенные ниже настройки отключены, если в меню [ЗВУК] выбран параметр → [НАСТР.КАН.ЗАП.] → [УР. КАН3]/[УР. КАН4] → [АВТО].
 - Меню [ЗВУК] → [НАСТР.КАН.ЗАП.] → настройка [УПР. УР. КАН3]/[УПР. УР. КАН4]
 - Меню [ЗВУК] → [НАСТР.КАН.ЗАП.] → настройка [ОГРАНИЧИТЕЛЬ КАН3]/[ОГРАНИЧИТЕЛЬ КАН4]

Регулировка уровня записи звука вручную**■ Настройки аудиоканалов 1/2**

1 Выберите меню [ЗВУК] → [НАСТР.КАН.ЗАП.] → [УР. КАН1]/[УР. КАН2] → [РУЧНАЯ].

2 Отрегулируйте уровень записи с помощью диска <AUDIO LEVEL CH1>/<AUDIO LEVEL CH2>.

- Если уровень аудиовхода превышает 0 dB, уровень более 0 dB отображается красным цветом на экране изображения видеокамеры, а также на индикаторе уровня звука на экране AUDIO проверки режима. Это указывает на чрезмерную громкость входящего звука. Выполните настройку так, чтобы максимальное значение уровня звука не превышало 0 dB.

■ Настройки аудиоканалов 3/4

1 Выберите меню [ЗВУК] → [НАСТР.КАН.ЗАП.] → [УР. КАН3]/[УР. КАН4] → [РУЧНАЯ].

2 Настройте уровень записи с помощью меню [ЗВУК] → [НАСТР.КАН.ЗАП.] → [УПР. УР. КАН3]/[УПР. УР. КАН4].

Чем больше значение, тем выше уровень.

ПРИМЕЧАНИЕ

- Приведенная ниже настройка включена, если в меню [ЗВУК] выбран параметр → [НАСТР.КАН.ЗАП.] → [УР. КАН1]/[УР. КАН2]/[УР. КАН3]/[УР. КАН4] → [РУЧНАЯ].
 - Меню [ЗВУК] → [НАСТР.КАН.ЗАП.] → настройка [ОГРАНИЧИТЕЛЬ КАН1]/[ОГРАНИЧИТЕЛЬ КАН2]/[ОГРАНИЧИТЕЛЬ КАН3]/[ОГРАНИЧИТЕЛЬ КАН4]

Стандартный уровень записи

Можно задать стандартный уровень записи.

1 Выберите меню [ЗВУК] → [НАСТР.КАН.ЗАП.] → [ЗАПАС МОЩНОСТИ] → [12dB]/[18dB]/[20dB].

[20dB]: выберите это значение, чтобы обеспечить соответствие стандартному уровню записи с помощью широкоэвещательной видеокамеры Panasonic серии AJ.

[12dB]: выберите это значение, чтобы обеспечить соответствие стандартному уровню записи с помощью профессиональной видеокамеры Panasonic серии AG-UX.

Подтверждение уровня аудиовхода

Уровень аудиовхода можно подтвердить на экране изображения видеокамеры и на экране AUDIO проверки режима.

Мониторинг звука

Звук, записанный с помощью видеокамеры, можно прослушивать с помощью динамика или головной гарнитуры.

Звук не выводится из динамика во время съёмки.

Настройка выводимого звука

Установка аудиоканала и формата вывода с разъёма головной гарнитуры.

1 Выберите меню **[ЗВУК]** → **[НАСТРОЙКИ ВЫВОДА]** → **[ЗВУК. ВЫХОД]**.

2 Выберите тип звука.

[CH1]: вывод монофонического сигнала для аудиоканала 1.

[CH2]: вывод монофонического сигнала для аудиоканала 2.

[СТЕРЕО КАН1/2]: вывод стереофонических сигналов для аудиоканалов 1 и 2.

[МИКС КАН1/2]: смешивание сигналов с аудиоканалов 1 и 2, а также их вывод в качестве монофонических.

[CH3]: вывод монофонического сигнала для аудиоканала 3.

[CH4]: вывод монофонического сигнала для аудиоканала 4.

[СТЕРЕО КАН3/4]: вывод стереофонических сигналов для аудиоканалов 3 и 4.

[МИКС КАН3/4]: смешивание сигналов с аудиоканалов 3 и 4, а также их вывод в качестве монофонических.



ПРИМЕЧАНИЕ

- Аудиоканал для вывода звука (аудиоканал 1/2 и аудиоканал 3/4) переключается нажатием кнопки USER, которой назначена функция **[ВЫБ. АУД.МОНИТ.]**, или путем касания значка кнопки USER.
- Если функция **[ЗВУК. ВЫХОД]** назначена для кнопки USER, нажатием кнопки USER выполняется переключение аудиоканала на вывод и формат.

Когда в меню **[ЗВУК]** → **[НАСТРОЙКИ ВЫВОДА]** → **[ЗВУК. ВЫХОД]** установлено **[CH1]/[CH2]/[СТЕРЕО КАН1/2]/[МИКС КАН1/2]**, выполняется переключение между **[CH1]**, **[CH2]**, **[СТЕРЕО КАН1/2]** и **[МИКС КАН1/2]** по порядку при каждом нажатии кнопки USER или касании значка кнопки USER.

Когда в меню **[ЗВУК]** → **[НАСТРОЙКИ ВЫВОДА]** → **[ЗВУК. ВЫХОД]** установлено **[CH3]/[CH4]/[СТЕРЕО КАН3/4]/[МИКС КАН3/4]**, выполняется переключение между **[CH3]**, **[CH4]**, **[СТЕРЕО КАН3/4]** и **[МИКС КАН3/4]** по порядку при каждом нажатии кнопки USER или касании значка кнопки USER.

Подтверждение настроек аудиовхода

Настройку аудиовхода можно подтвердить на экране AUDIO проверки режима.

Подробнее см. в разделе «Индикация проверки режима» (стр. 187).

Специальная функция записи

В меню можно настроить режим специальной записи, например предварительную или эстафетную запись.

Предварительная запись

Запись видео и звука с определенного момента времени до начала фактической записи.

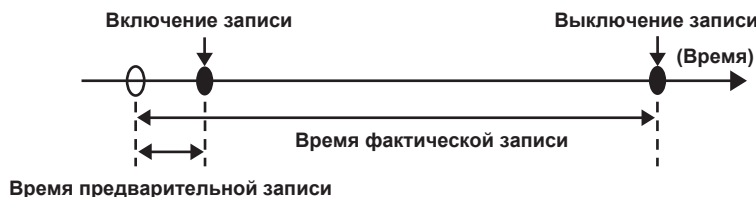

Время предварительной записи зависит от настройки, заданной в меню [СИСТЕМА] → [ФОРМАТ ФАЙЛА]/[ФОРМАТ ЗАПИСИ].

- Если для параметра [ФОРМАТ ФАЙЛА] задано значение [P2]: приблизительно 3 секунды
- Если для параметра [ФОРМАТ ФАЙЛА] задано значение [MOV], а для параметра [ФОРМАТ ЗАПИСИ] — значение [2160-29.97p/422ALL-I 400M], [2160-25.00p/422ALL-I 400M] или [2160-23.98p/422ALL-I 400M]: приблизительно 3 секунды
- Если для параметра [ФОРМАТ ФАЙЛА] задано значение [MOV], а для параметра [ФОРМАТ ЗАПИСИ] — значение [2160-59.94p/HEVC LongGOP 200M], [2160-59.94p/HEVC LongGOP 100M], [2160-59.94p/420LongGOP 150M], [2160-50.00p/HEVC LongGOP 200M], [2160-50.00p/HEVC LongGOP 100M], [2160-50.00p/420LongGOP 150M], [2160-29.97p/HEVC LongGOP 150M], [2160-29.97p/422LongGOP 150M], [2160-29.97p/420LongGOP 100M], [2160-25.00p/HEVC LongGOP 150M], [2160-25.00p/422LongGOP 150M], [2160-25.00p/420LongGOP 100M], [2160-23.98p/HEVC LongGOP 150M], [2160-23.98p/422LongGOP 150M] или [2160-23.98p/420LongGOP 100M]: приблизительно 5 секунд
- При любом другом значении: приблизительно 10 секунд

1 Выберите меню [ЗАПИСЬ] → [ФУНК. ПРЕДВ. ЗАП.] → [ВКЛ].

Метка [P] отображается на дисплее состояния записи на экране изображения видеокamеры.

2 Нажмите кнопку REC.

ПРИМЕЧАНИЕ

- В приведенных ниже случаях может не удастся записать видео и звук в течение определенного времени.
 - Непосредственно после установки переключателя питания в положение < | > (ВКЛ)
 - Непосредственно после открытия меню
 - Непосредственно после вставки карты памяти
 - Непосредственно после воспроизведения записанного видео
 - Непосредственно после закрытия экрана эскизов
 - При переключении параметров [ВКЛ]/[ВЫКЛ] в меню [Файл сцены] → [ПЕР.ЧАСТ.КАД.] или меню [Файл сцены] с заданным параметром → [Частота кадров]
 - Начиная с момента остановки съемки до завершения записи на карту памяти
- Если для параметра [ФУНК. ПРЕДВ. ЗАП.] задано значение [ВКЛ], для меню [ЗАПИСЬ] → [ТС/UB] → [FREE/REC RUN] фиксируется значение [FREE RUN].
- Предварительная запись отменяется, если прошло три часа, а запись все еще не началась.
- Сведения об ограничениях режима предварительной записи см. в разделе «Функции записи, которые нельзя использовать одновременно» (стр. 228).
- Предварительная запись невозможна, если на карту памяти можно записать содержимое длительностью менее одной минуты.

Эстафетная запись

Можно вставить две карты памяти в два слота карт и продолжить запись на вторую карту памяти, когда на первой карте закончится место.

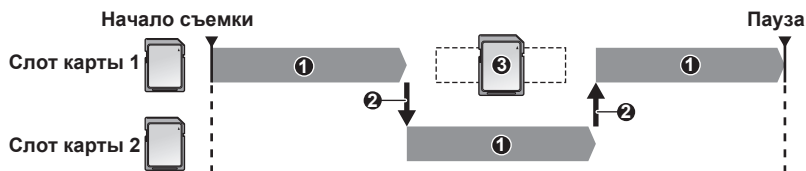

1 Во время записи

2 Автоматическое переключение целевого слота карты для записи

3 Переключение на другую доступную для записи карту памяти

1 Выберите меню [ЗАПИСЬ] → [ФУНКЦИЯ СЛОТОВ] → [НЕПРЕРЫВН.ЗАП.].

Метка [RELAY] отображается на дисплее функции двух слотов на экране изображения видеокamеры.

На экране [RELAY] отображается косая черта, когда эстафетная запись невозможна (например, если карта памяти не вставлена в один из двух слотов карт).

2 Нажмите кнопку REC.

- Когда во время записи на одной из карт памяти закончится место для записи и начнется эстафетная запись, будет выполнено переключение на другую целевую карту памяти. Номер слота карты, выбранной для целевой записи, отображается в черно-белой инверсии. Запись можно выполнять на три карты памяти и более. Замените карту памяти, на которой не осталось места для записи, после переключения на другую целевую карту.

- Чтобы изменить целевой слот карты для записи перед началом записи, нажмите кнопку <SLOT SEL>. Эта операция невозможна во время записи.

ПРИМЕЧАНИЕ

- Распознавание карты памяти после вставки может занять некоторое время. Если запись выполняется на три карты памяти или более, карту памяти можно заменить, если на текущей карте еще осталось место для записи.
- Переключение карты памяти для целевой записи невозможно, если на карту, используемую для эстафетной записи, можно записать содержимое длительностью менее одной минуты.
- Максимальная длительность непрерывной записи при эстафетной записи составляет десять часов.
- При превышении этого значения запись прекращается. Она автоматически возобновляется через несколько секунд.
- Сведения об ограничениях режима эстафетной записи см. в разделе «Функции записи, которые нельзя использовать одновременно» (стр. 228).

Одновременная запись

Вставьте карты памяти в два слота карт и запишите одно видео на обе карты.

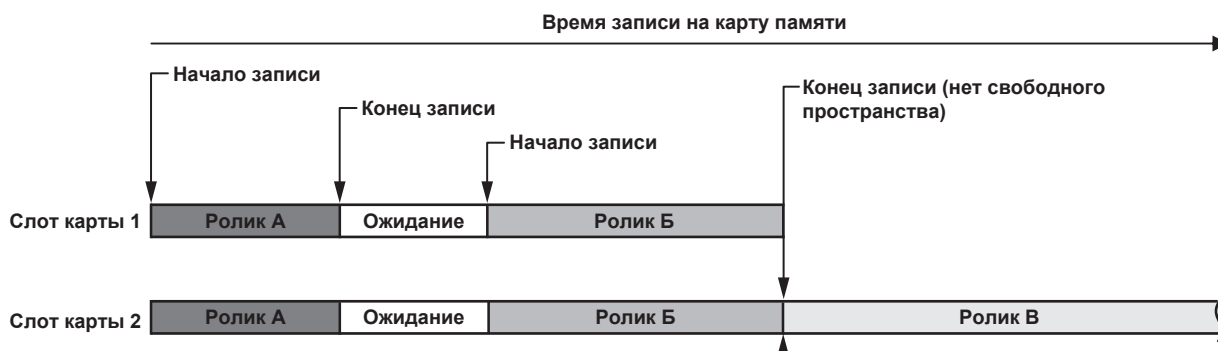

1 Выберите меню [ЗАПИСЬ] → [ФУНКЦИЯ СЛОТОВ] → [ОДНОВРЕМ.ЗАП.].

Метка [SIMUL] отображается на дисплее функции двух слотов на экране изображения видеоканеры.

На экране [SIMUL] отображается косая черта, когда одновременная запись невозможна (например, если карта памяти не вставлена в один из двух слотов карт).

2 Нажмите кнопку REC.

- Одновременная запись будет прекращена, когда на одной из карт памяти закончится место для записи. Если одновременная запись невозможна, на экране [SIMUL] отображается косая черта. Чтобы снова начать одновременную запись, замените карту памяти, на которой не осталось места для записи, на другую карту, а затем нажмите кнопку REC.
- Если нажать кнопку REC без замены карты памяти, будет выполнена запись в стандартном формате на карту памяти, на которой есть место для записи.

ПРИМЕЧАНИЕ

- Для одновременной записи рекомендуется использовать карты памяти одного класса Speed Class или емкости. Если использовать карты памяти с различным классом Speed Class или емкостью, запись может прекратиться вследствие недостаточной скорости. В случае прекращения записи видео, записанное прямо перед остановкой, может не распознаваться.
- Начните запись после распознавания обеих карт памяти. Если начать запись до распознавания обеих карт памяти, на видеоканере будет выполнена запись в стандартном формате на одну из распознанных карт памяти. Видеоканера подтверждает состояние карты памяти при каждом завершении сеанса записи. Если в этот момент распознаны обе карты, будет выполнена одновременная запись, начиная со следующей записи.
- Если запись на одну из карт памяти прекратится вследствие ошибки, возникшей при одновременной записи, запись будет продолжена на другую карту памяти.
- Если на одной из карт памяти есть свободное место после завершения одновременной записи, то именно эта карта автоматически станет целевой для записи. После нажатия кнопки REC начнется запись в стандартном формате.
- Запись в стандартном формате выполняется при вставке только одной карты памяти, даже если на видеоканере задана одновременная запись.
- По завершении одновременной записи функция [УДАЛ. ПОСЛ. КЛИП] (удаление последнего ролика), назначенная кнопке USER, не будет работать.
- Сведения об именах папки и файла при одновременной записи в формате MOV см. в разделе «Обработка записываемых данных» (стр. 46).
- Сведения об ограничениях режима одновременной записи см. в разделе «Функции записи, которые нельзя использовать одновременно» (стр. 228).

Фоновая запись

Если карты памяти вставлены в два слота карт, настройте режим фоновой записи, а затем нажмите кнопку REC, чтобы начать одновременную запись на карты в слотах карт 1 и 2. На слоте карты 1 запись можно активировать и останавливать при необходимости с помощью кнопки REC. На слоте карты 2 запись выполняется в фоновом режиме.

Так как на карту в слоте карты 2 выполняется фоновая запись, вы не пропустите важные сцены при остановке записи.

Сведения об ограничениях режима фоновой записи см. в разделе «Функции записи, которые нельзя использовать одновременно» (стр. 228).

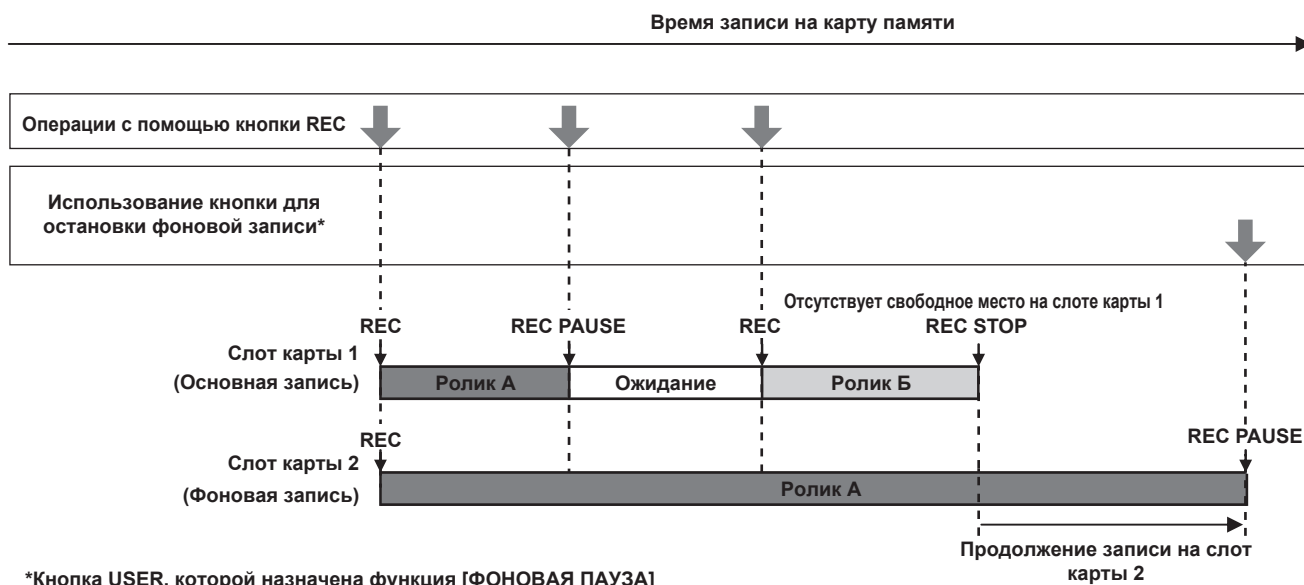

Начало фоновой записи

1 Выберите меню [ЗАПИСЬ] → [ФУНКЦИЯ СЛОТОВ] → [ФОНОВАЯ ЗАП.].

Метка [BACKGR] отображается на дисплее функции двух слотов на экране изображения видеокамеры.

На экране [BACKGR] отображается косая черта, когда фоновая запись невозможна (например, если карта памяти не вставлена в слот карты 2).

2 Нажмите кнопку REC.

Запись начнется одновременно на карты в слотах карт 1 и 2.

Запись на карту в слоте карты 1 можно начать или остановить с помощью кнопки REC.

На слоте карты 2 запись выполняется в фоновом режиме.



ПРИМЕЧАНИЕ

- Запись на карты в слотах карт 1 и 2 выполняется в формате, установленном в меню [СИСТЕМА].
- Фоновая запись невозможна в приведенных ниже случаях.
 - Если в меню [ЗАПИСЬ] → [ФУНКЦИЯ ЗАП.] → [РЕЖИМ ЗАП.] задано любое значение, кроме [НОРМАЛЬН.]
- Состояние индикатора записи изменится при начале или остановке записи на карту в слоте карты 1.
- Временной код фиксируется для режима «free run».
- Управление записью с внешнего устройства (например, записывающего устройства), подключенного к разъему <SDI OUT> и разъему <HDMI>, связано с началом/окончанием записи на карту памяти в слоте карты 1.
- В режиме фоновой записи функция удаления последнего ролика отключена.
- Карту памяти в слоте карты 1 можно заменить, даже если фоновая запись выполняется на карту в слоте карты 2 при остановке записи на слот карты 1.
- В режиме фоновой записи запись в стандартном формате можно выполнить на карту в слоте карты 1, если карта памяти для записи не вставлена в слот карты 2 или закончилось свободное место на карте памяти в слоте карты 2.

Завершение фоновой записи

1 В течение приблизительно пяти секунд нажмите и удерживайте кнопку USER, которой назначена функция [ФОНОВАЯ ПАУЗА], или коснитесь значка кнопки USER и удерживайте его на протяжении примерно пяти секунд, а затем отпустите.

Фоновая запись на карту в слоте карты 2 будет остановлена.

Фоновая запись на карту памяти в слоте карты 2 также может быть остановлена, если нажать и удерживать кнопку <EXIT> примерно 5 секунд.



ПРИМЕЧАНИЕ

- Фоновую запись на карту в слоте карты 2 невозможно прекратить, если выполняется запись на карту в слоте карты 1. Завершите фоновую запись после остановки записи на карту в слоте карты 1.
- Фоновая запись на карту в слоте карты 2 завершается в приведенных ниже случаях.
 - Когда питание отключено
 - Когда на карте памяти закончилось свободное место
 - При возникновении ошибки во время записи на карту памяти

Интервальная запись

Видеокамера будет записывать по одному кадру через заданный интервал времени.

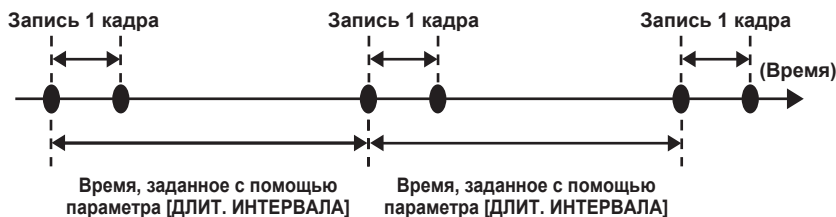

1 Выберите меню [ЗАПИСЬ] → [ФУНКЦИЯ ЗАП.] → [РЕЖИМ ЗАП.] → [ИНТЕРВАЛЬНАЯ].

Метка [INTRVL] отображается на дисплее специальной функции записи на экране изображения видеокамеры.

- Эту настройку невозможно выбрать, если установлен режим записи AVCHD.

2 Задайте время в меню [ЗАПИСЬ] → [ФУНКЦИЯ ЗАП.] → [ДЛИТ. ИНТЕРВАЛА].

3 Нажмите кнопку REC.

- Метка [I-REC] отображается красным на дисплее специальной функции записи на экране изображения видеокамеры.
- Видеокамера будет повторять операцию записи по одному кадру через заданный интервал времени.
- Чтобы остановить запись, нажмите кнопку REC.
- Чтобы очистить настройку, установите параметр [НОРМАЛЬН.] в меню [ЗАПИСЬ] → [ФУНКЦИЯ ЗАП.] → [РЕЖИМ ЗАП.].
- Укажите, сохранять ли настройки после выключения питания в меню [ЗАПИСЬ] → [ФУНКЦИЯ ЗАП.] → [УДЕР.РЕЖ.ЗАПИСИ].

ПРИМЕЧАНИЕ

- Запись звука не выполняется.
- Записанные данные (данные, которые записываются до остановки записи) включаются в один ролик.
- Для параметра в меню [ЗАПИСЬ] → [ТС/UB] → [FREE/REC RUN] фиксируется значение [REC RUN].
- Для параметра в меню [ЗАПИСЬ] → [ТС/UB] → [DF/NDF] фиксируется значение [NDF].
- [УДАЛ. ЗАП. SDI] и [УПРАВЛЕН. ЗАПИСЬЮ ПО HDMI] не будут работать.
- Если длительность ролика составляет менее трех секунд при остановке записи, будет записано изображение последнего кадра, чтобы сделать длительность ролика в три секунды.
- Во время интервальной записи при превышении длительности ролика в десять часов запись прекращается. Она автоматически возобновляется через несколько секунд.
- Сведения об ограничениях режима интервальной записи см. в разделе «Функции записи, которые нельзя использовать одновременно» (стр. 228).

Запись в режиме IR

Можно выполнить ночную съемку, используя свет IR.

■ Назначение функции [ИК-ЗАП.] кнопке USER

1 В меню [КАМЕРА] выберите для параметра → [ПОЛЬЗ.ПЕРЕКЛ.] → [USER1] значение [USER12] → [ИК-ЗАП.].

Установите настройки таким образом, чтобы запись в режиме IR можно было включить или выключить с помощью произвольной кнопки USER.

■ Запись в режиме IR

1 Нажмите кнопку USER, которой назначена функция [ИК-ЗАП.], или коснитесь значка кнопки USER.

Видеокамера перейдет в режим записи IR.

2 Нажмите кнопку REC.

Начнется запись в режиме IR.

ПРИМЕЧАНИЕ

- Эту функцию также можно задать с помощью меню [КАМЕРА] → [РЕЖ. ПЕРЕКЛ.] → [ИК-ЗАП.].
- Запись IR невозможно выполнить, когда в меню [СИСТЕМА] → [НАСТРОЙКА ЦВЕТА] выбрано значение [V-Log].
- Запись IR нельзя выполнить во время использования функции обнаружения/отслеживания лица AE&AF.

Функция записи метаданных ролика

В качестве метаданных ролика может быть загружена с карты SD и записана такая информация, как имя лица, выполняющего запись, место записи, текстовое примечание и т. д.

Элементы метаданных ролика

Метаданные ролика содержат следующие элементы.

[ИД ГЛОБ. КЛИПА]	Отображает глобальный идентификатор ролика с указанием условия записи ролика.
[ИМЯ ПОЛЬЗ. КЛИПА]	Отображает название ролика, заданное пользователем.*1
[ВИДЕО]	Отображает [Частота кадров] (частоту кадров ролика), [ПОТЯНИТЕ ВНИЗ] (метод понижения) и [ПРОПОРЦИИ] (форматное соотношение).

[ЗВУК]	Отображает [ЧАСТ.ДИСКРАУДИО] (частоту дискретизации записываемого аудио) и [БИТРЕЙТ АУДИО] (количество битов квантизации записываемого аудио).
[ДОСТУП]	Отображает [СОЗДАТЕЛЬ] (имя создателя ролика), [ДАТА СОЗДАНИЯ] (дату создания ролика), [ДАТА ПОСЛ. ОБН.] (дату последнего обновления ролика) и [АВТОР ПОСЛ. ОБН.] (имя лица, выполнившего последнее обновление ролика).
[УСТРОЙСТВО]	Отображает [ПРОИЗВОДИТЕЛЬ] (наименование производителя устройства, использовавшегося для записи), [СЕРИЙНЫЙ НОМЕР] (серийный номер устройства, использовавшегося для записи) и [НАЗВ. МОДЕЛИ] (наименование модели устройства, использовавшегося для записи).
[СЪЕМКА]	Отображает [СНИМАЮЩИЙ], [ДАТА НАЧАЛА], [ДАТА ЗАВЕРШЕНИЯ], [ВЫСОТА], [ДОЛГОТА], [ШИРОТА], [ИСТОЧНИК] и [НАЗВ. МЕСТА].
[СЦЕНАРИЙ]	Отображает [ИМЯ ПРОГРАММЫ], [№ СЦЕНЫ] и [№ КАДРА].
[НОВОСТИ]	Отображает [СОЗД. ОТЧЕТА], [ЦЕЛЬ] и [ТЕМА].
[ЗАМЕТКА]*2	Отображает [НО.] (номер текстового примечания), [СМЕЩЕНИЕ] (позицию кадра с начала ролика, где добавлено текстовое примечание), [ЛИЦО] (лицо, записывающее текстовое примечание, добавленное к ролику) и [ТЕКСТ] (содержание текстового примечания).
[ЗАПИСАННОЕ]	Отображает позицию кадра (смещение кадра) и размер (высоту и ширину) изображения, которое будет основой эскиза.
[ПРОКСИ]	Отображает такую информацию, как формат прокси, если добавляется прокси.

*1 Можно выбрать метод записи для [ИМЯ ПОЛЬЗ. КЛИПА]. Подробнее см. в разделе «Выбор метода записи для [ИМЯ ПОЛЬЗ. КЛИПА]» (стр. 150).

*2 Всегда выполняйте вход в [ТЕКСТ] при входе в [ЗАМЕТКА]. Запись только с [ЛИЦО] или [СМЕЩЕНИЕ] невозможна.

Следующие элементы можно задать, загрузив файл загрузки метаданных на карту SD.

- [ИМЯ ПОЛЬЗ. КЛИПА]
- [СОЗДАТЕЛЬ], [АВТОР ПОСЛ. ОБН.] в [ДОСТУП]
- [СНИМАЮЩИЙ], [НАЗВ. МЕСТА] в [СЪЕМКА]
- [ИМЯ ПРОГРАММЫ], [№ СЦЕНЫ], [№ КАДРА] в [СЦЕНАРИЙ]
- [СОЗД. ОТЧЕТА], [ЦЕЛЬ], [ТЕМА] в [НОВОСТИ]
- [ЛИЦО], [ТЕКСТ] в [ЗАМЕТКА]

Во время записи автоматически будут заданы другие элементы.

Файл загрузки метаданных может быть записан на карту SD с использованием P2 Viewer Plus на компьютере.

Установите P2 Viewer Plus со следующего веб-сайта службы поддержки.

<https://pro-av.panasonic.net/>

Подробности относительно карты SD, которую предполагается использовать, см в разделе «Карты памяти, поддерживаемые этой видеокамерой» (стр. 41).

ПРИМЕЧАНИЕ

- Файл, который редактировался какими-либо другими средствами, помимо P2 Viewer Plus, отобразится в [ЗАГРУЗКА НЕВОЗМОЖНА], и загрузка его может быть невозможна.

Загрузка метаданных ролика (загрузка метаданных)

	ИМЯ ФАЙЛА	НАЗВАНИЕ МЕТАДАНЫХ	ДАТА
	Meta01.P2	Tokyo Meta 01	2021-JAN- 6
	Meta05.P2	Fukuoka Meta	2021-JAN- 6
	Meta04.P2	Nagoya Meta	2021-JAN- 6
	Meta02.P2	Tokyo Meta02	2021-JAN- 6
	Meta03.P2	Osaka Meta	2021-JAN- 6
			

Рис. 1

1 Вставьте в видеокамеру карту SD с файлом, описывающим метаданные ролика (файл загрузки метаданных).

2 Выберите меню [ЗАПИСЬ] → [ЗАП.МЕТАДАНЫЕ] → [Загр.].

Отображается список файлов загрузки метаданных, которые хранятся в указанной папке на карте SD.

Слот для платы, в котором будет выполняться загрузка и сохранение, можно задать в меню [ДРУГОЕ] → [ФАЙЛ] → [СЛОТ ЗАГРУЗКИ/СОХРАНЕНИЯ].

3 Выберите имя файла, подлежащего загрузке. (Рис. 1)

4 Выберите [SET].

Файл будет загружен.

- Загруженные метаданные сохраняются даже при выключении питания.

- Подробности о подтверждении загруженных метаданных см. в разделе «Подтверждение и изменение загруженных метаданных.» (стр. 150).
- Может отобразиться сообщение об ошибке. Подробнее об этом сообщении об ошибке см. в разделе «Ситуации, описываемые сообщениями об ошибках» (стр. 223).

ПРИМЕЧАНИЕ

- В имени файла загрузки метаданных и имени метаданных будут отображаться только символы, которые могут отображаться в видеокамере. Символы, которые отображаться не могут, будут обрезаны. Если символы отображаться не могут, отображение будет выполнено в виде [*****...].
- Отображение будет выполнено в виде [NO DATA], если имя метаданных не описано в файле загрузки метаданных.

Подтверждение и изменение загруженных метаданных.

Содержимое метаданных, загруженных с карты SD, можно подтвердить.



Рис. 1



Рис. 2

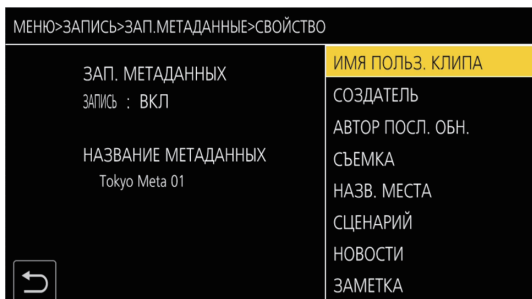

Рис. 3

1 Выберите меню [ЗАПИСЬ] → [ЗАП.МЕТАДААННЫЕ] → [СВОЙСТВО].

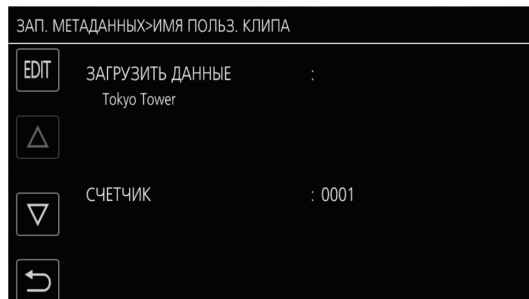
Отображается список метаданных. (Рис. 1)

2 Выберите элемент для подтверждения.

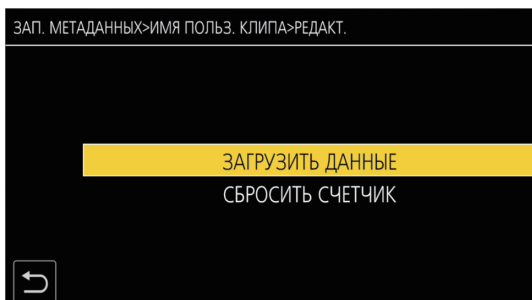
Содержимое каждой настройки загруженных метаданных можно подтвердить. (Рис. 2)

3 Чтобы изменить метаданные, выберите [EDIT].

Если есть несколько подлежащих изменению элементов, отображается экран выбора, на котором можно выбрать элемент для изменения. (Рис. 3)

Указание настройки записывать/не записывать в загруженных метаданных.

1 Задайте меню [ЗАПИСЬ] → [ЗАП.МЕТАДААННЫЕ] → [ЗАПИСЬ] → [ВКЛ]/[ВЫКЛ].

- Заводская настройка — [ВЫКЛ].

Выбор метода записи для [ИМЯ ПОЛЬЗ. КЛИПА]

Метод записи [ИМЯ ПОЛЬЗ. КЛИПА] может быть одним из двух методов: [ТИП1] или [ТИП2] в меню [ЗАПИСЬ] → [ЗАП.МЕТАДААННЫЕ] → [ИМЯ ПОЛЬЗ. КЛИПА].

■ [ТИП1] (заводские настройки)

Условие метаданных ролика	[ИМЯ ПОЛЬЗ. КЛИПА] подлежит записи
Если загружены метаданные ролика	Загруженные данные
Если метаданные ролика не загружены или задана настройка «не записывать» для загруженных метаданных ролика	То же, что и [ИД ГЛОБ. КЛИПА]

■ [ТИП2]

Условие метаданных ролика	[ИМЯ ПОЛЬЗ. КЛИПА] подлежит записи
Если загружены метаданные ролика	Загруженные данные + [СЧЕТЧИК]*

Условие метаданных ролика	[ИМЯ ПОЛЬЗ. КЛИПА] подлежит записи
Если метаданные ролика не загружены или задана настройка «не записывать» для загруженных метаданных ролика	То же, что и [НАЗВАНИЕ КЛИПА]

* [СЧЕТЧИК] отображается в качестве четырехзначного номера.

[СЧЕТЧИК] увеличивается по одному за раз, когда создается новый ролик, если метаданные ролика загружены и задан метод записи [ТИП2].

Выполняется сброс [СЧЕТЧИК]



Рис. 1

1 Выберите меню [ЗАПИСЬ] → [ЗАП.МЕТАДАНЫЕ] → [СВОЙСТВО].

2 Выберите [ИМЯ ПОЛЬЗ. КЛИПА], затем выберите [EDIT].

3 Переместите курсор на [СБРОСИТЬ СЧЕТЧИК]. (Рис. 1)

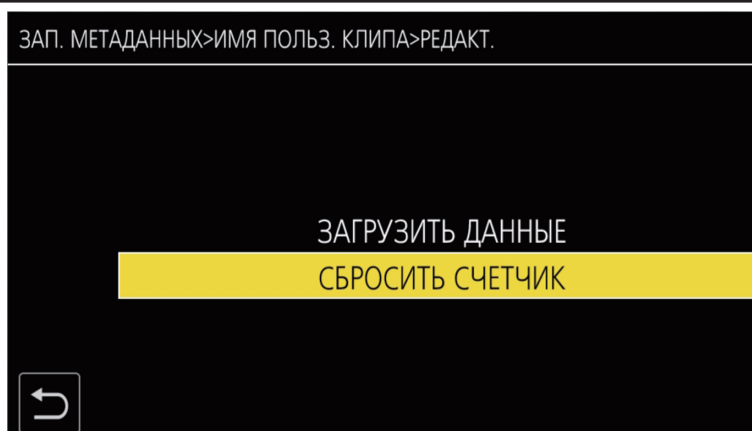
Появится запрос о подтверждении.

4 Выберите [SET].

Для [СЧЕТЧИК] задано значение 1.

Выбор записи [СЕР.НОМ. КАРТЫ]

Включает функцию записи серийного номера карты в метаданных (текстовое примечание без смещения).

1 Выберите меню [ЗАПИСЬ] → [ЗАП.МЕТАДАНЫЕ] → [СЕР.НОМ. КАРТЫ] → [ВКЛ].

Инициализация настройки метаданных

1 Выберите меню [ЗАПИСЬ] → [ЗАП.МЕТАДАНЫЕ] → [ИНИЦИАЛИЗИРОВАТЬ].

Появится запрос о подтверждении.

2 Выберите [SET].

Настройка в меню [ЗАПИСЬ] → [ЗАП.МЕТАДАНЫЕ], включая загруженные метаданные, возвращается к заводским настройкам.

Функция записи метки фрагмента

Метка фрагмента — это маркер, прикрепленный к эскизу ролика, чтобы отличать его от других роликов.

Отображать или воспроизводить можно только ролики, имеющие метку фрагмента.

Добавление метки фрагмента

■ Назначение функции [МАРК.СНИМ.] кнопке USER

1 Выберите меню [КАМЕРА] → [ПОЛЬЗ.ПЕРЕКЛ.] → [USER1] — [USER12] → [МАРК.СНИМ.].

■ Добавление метки фрагмента

1 Нажмите кнопку USER при помощи [МАРК.СНИМ.], назначенной во время записи или во время паузы, последовавшей за записью.

На экране изображения видеоканеры отображается [МЕТКА ВКЛ.], при этом к записываемому ролику добавляется метка фрагмента. В случае паузы после записи метка фрагмента добавляется к записываемому ролику непосредственно перед ним.

Отображается [МЕТКА ВЫКЛ.], а метка фрагмента очищается посредством повторного нажатия.

ПРИМЕЧАНИЕ

- Метку фрагмента можно добавить/очистить только для роликов в формате P2.
- Метку фрагмента также можно добавить во время отображения эскиза. (стр. 171)
- Метку фрагмента нельзя добавить во время записи в случае интервальной записи.
- В случае одновременной записи метку фрагмента можно добавить только из отображения эскиза после записи.

- Отображается [МЕТКА НЕДОПУСТИМА], когда нажата кнопка USER, если операция недействительна.
- Добавление/очистание метки фрагмента невозможны во время воспроизведения или паузы воспроизведения.
- Есть изложенные далее ограничения при добавлении/очистке метки фрагмента для связанного ролика, например, ролика, который записывается на несколько карт памяти и т. д.
 - Все карты памяти, на которых записан ролик, должны быть вставлены в слоты для карт памяти.
 - Метка фрагмента добавляется только к первому ролику из всех связанных роликов.

Запись данных прокси

Запись P2 может одновременно записывать формат AVC-G6, отличающийся от записи основного материала, в качестве данных прокси.

- Разрешение данных прокси то же самое, что и у записи основного материала.
- Форматом файла является формат MOV, который также подходит для нелинейного редактирования. Подробнее о формате см. в разделе «Технические характеристики» (стр. 233).
- Когда задано значение [V-Log] для записи основного материала, для изображения, подлежащего записи в качестве данных прокси, может быть задано значение [V-Log] или [V-709].
Также, когда задано значение [HDR] для записи основного материала, для изображения, подлежащего записи в качестве данных прокси, может быть задано значение [SDR] или [HDR].

1 Выберите меню [ЗАПИСЬ] → [НАСТР. ПРОКСИ] → [ЗАПИСЬ ПРОКСИ] → [ВКЛ].

На экране изображения видеокamеры рядом с форматом записи отображается [PXY]. Это указывает на то, что настроена запись данных прокси.

2 Нажмите кнопку REC.

Данные прокси записываются одновременно с основным материалом.

- Данные прокси записываются на карту памяти в тот же слот для платы, в котором записывается основной материал. Запись только данных прокси невозможна.
- Данные прокси записываются в качестве звукового файла изображения и файла метаданных в реальном времени.
 - Звуковой файл изображения: XXXXXXXX.MOV
 - Файл метаданных в реальном времени: XXXXXXXX.BIN
 Для каждого кадра записываются временной код и данные пользовательской информации.
- На экране эскиза ролика отображается [P] с записью данных прокси.
Помимо этого, информация о записи данных прокси может подтверждаться на информационном экране ролика.
Подробнее см. в разделе «Подтверждение подробной информации данных прокси» (стр. 152).
- Записанные данные прокси нельзя воспроизвести в видеокamере. Их можно воспроизвести посредством P2 Viewer Plus.
Информацию о P2 Viewer Plus, см. на следующем веб-сайте.
<https://pro-av.panasonic.net/>

ПРИМЕЧАНИЕ

- Когда для [ФОРМАТ ФАЙЛА] задано какое-либо другое значение, помимо [P2], данные прокси записывать нельзя.
- Когда для [ФОРМАТ ЗАПИСИ] задано значение AVC-G12, данные прокси записывать нельзя.
- Сведения об ограничениях режима записи прокси см. в разделе «Функции записи, которые нельзя использовать одновременно» (стр. 228).
Также функция записи данных прокси не может использоваться одновременно с функцией потоковой передачи (стр. 209).
- Ролик с данными прокси, записанными в гибридной диаграмме гамма-кривой, не может воспроизводиться посредством P2 Viewer Plus для Windows. Воспроизведение при помощи Windows Media Player, оборудованного Windows или VLC Media Player версии Ver.2.0 или более поздней версии.
- Восстановление данных прокси невозможно. При восстановлении ролика с данными прокси восстанавливается только основной материал, а данные прокси удаляются.

Подтверждение подробной информации данных прокси

Подробная информация данных прокси записанного ролика может подтверждаться в меню [ЗАПИСАННОЕ] → [КЛИП] → [ИНФОРМАЦИЯ] на экране эскиза.

Сведения об эксплуатации см. в разделе «Отображение информации о ролике» (стр. 167).

■ Подробная информация о данных прокси

[ФОРМАТ]	Отображается формат данных записи.
[ВИДЕОКОДЕК]	Отображается информация кодека данных записи.
[ЧАСТ. КАДР. ВИДЕО]	Отображается информация о частоте кадров данных записи.
[БИТРЕЙТ ВИДЕО]	Отображается информация о битрейте видео данных записи.
[РАЗРЕШ. ВИДЕО]	Отображается информация о разрешении видео данных записи.
[ПРОПОРЦИИ]	Отображается форматное соотношение данных записи.
[ТС SUPER]	Отображает инструкцию наложения или не наложения ТС (временного кода) на запись видео.
[АУДИОКОДЕК]	Отображается информация аудио кодека данных записи.
[БИТРЕЙТ АУДИО]	Отображается информация о битрейте аудио данных записи.
[ЧАСТ.ДИСКР.АУДИО]	Отображается информация о частоте дискретизации аудиосигнала данных записи.
[КОЛ. ЗВ. КАНАЛОВ]	Отображается количество аудио каналов данных записи.

Удобные функции съёмки

Отображение зебры

Видеокамера позволяет отобразить зебру двух типов на изображении, которое выводится с ЖК-монитора.

1 Выберите меню [ВИДЕОВЫХ/ЖКД/ВИДОИСК.] → [ПОМ.ИНД.ЭКСП.] → [ZEBRA] → [ВКЛ].

- Выберите [МОМЕНТ]. Зебра отображается в течение приблизительно пяти секунд, если нажать кнопку USER, которой назначена функция [ZEBRA], или коснуться значка кнопки USER.
- Заводские настройки: [ВЫКЛ]

Установка уровня обнаружения

1 Настройте все элементы в меню [ВИДЕОВЫХ/ЖКД/ВИДОИСК.] → [ПОМ.ИНД.ЭКСП.]

Элемент	Описание параметров
[ОБНАР.ZEBRA1]	Установка уровня отображения зебры 1. [0%]...[109%] (Заводские настройки: [80%])
[ОБНАР.ZEBRA2]	Установка уровня отображения зебры 2. [0%]...[109%] (Заводские настройки: [100%])
[ZEBRA2]	Включение/выключение зебры 2 и выбор параметра [ТОЧЕЧНЫЙ]. [ВКЛ], [ТОЧЕЧНЫЙ], [ВЫКЛ] (Заводские настройки: [ВЫКЛ])

■ Отображение области зебры

Область отображения зебры зависит от настройки меню [ВИДЕОВЫХ/ЖКД/ВИДОИСК.] → [ПОМ.ИНД.ЭКСП.]

Если выбрать параметр [ТОЧЕЧНЫЙ] в разделе [ZEBRA2], зебра отобразится в области, соответствующей значению настройки с [ОБНАР.ZEBRA1] по [ОБНАР.ZEBRA2].

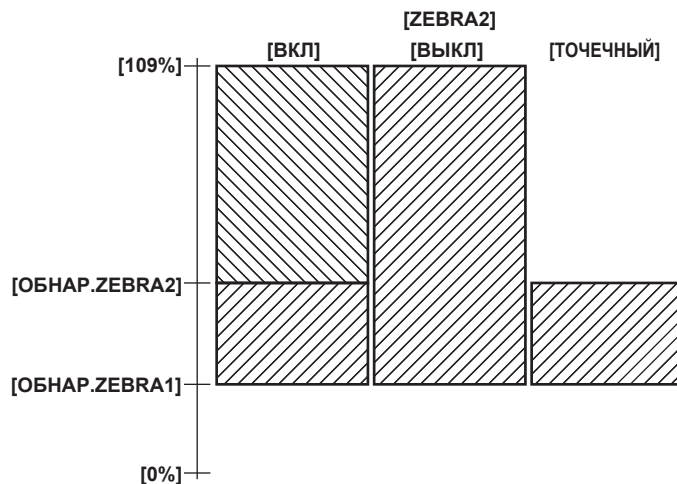

ПРИМЕЧАНИЕ

- Зебру невозможно записать.
- Зебра не отображается при отображении цветных полосок.
- Зебра не отображается, если в меню [Файл сцены] выбран параметр → [ВЫБ. РЕЖИМА ГАММЫ] → [HLG].
- Зебра не отображается, если в меню [СИСТЕМА] выбран параметр → [НАСТРОЙКА ЦВЕТА] → [V-Log].

Отображение метки центра

Можно отобразить метку центра.

1 Выберите тип метки центра в меню [ВИДЕОВЫХ/ЖКД/ВИДОИСК.] → [МАРКЕР] → [МАРКЕР В ЦЕНТРЕ].

- Метка центра не отображается, если выбрано значение [ВЫКЛ].

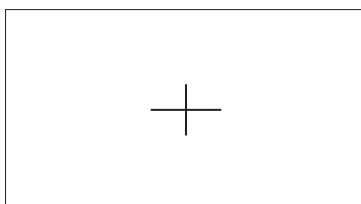

Отображение метки зоны гарантированного отображения

Можно отобразить метку зоны гарантированного отображения.

1 Выберите тип кадра в меню [ВИДЕОВЫХ/ЖКД/ВИДОИСК.] → [МАРКЕР] → [МАРКЕР БЕЗ. ЗОНЫ].

- Метка зоны гарантированного отображения не отображается, если выбрано значение [ВЫКЛ].

Установка размера кадра.

1 Выберите размер кадра в меню [ВИДЕОВЫХ/ЖКД/ВИДОИСК.] → [МАРКЕР] → [БЕЗОПАСНАЯ ЗОНА].

Отображение метки кадра

Можно отобразить метку кадра.

1 Выберите угол обзора в меню [ВИДЕОВЫХ/ЖКД/ВИДОИСК.] → [МАРКЕР] → [МАРКЕР КАДРА].

- Метка кадра не отображается, если выбрано значение [ВЫКЛ].

ПРИМЕЧАНИЕ

- Для этого параметра фиксируется значение [ВЫКЛ], если заданы параметры меню [СИСТЕМА] → [ФОРМАТ ЗАПИСИ] → [480-59.94i/AVCHD SA]/[576-50.00i/AVCHD SA] и меню [СИСТЕМА] → [СООТН. СТОРОН] → [4:3].

Установка цвета для отображения

1 Выберите цвет отображения в меню [ВИДЕОВЫХ/ЖКД/ВИДОИСК.] → [МАРКЕР] → [ЦВЕТ КАДРА].

ПРИМЕЧАНИЕ

- Метку невозможно записать.
- Метка не отображается при отображении цветных полосок, если включена функция увеличенного изображения при помощи при фокусировке.

Функция помощи при фокусировке

Функция помощи при фокусировке помогает с легкостью выполнить фокусировку на цель.

На ЖК-мониторе и экране видеоскателя можно увеличить записываемое изображение, а также визуально усилить область фокусировки.

Функция увеличенного изображения

Центральная область записываемого изображения увеличивается, упрощая фокусировку.

Чтобы включить функцию увеличенного изображения, нажмите кнопку <FOCUS ASSIST>, нажмите кнопку USER, которой назначена функция [РАСШИРИТЬ], или коснитесь значка кнопки USER.

При включении функции увеличенного изображения с помощью нажатия кнопки <FOCUS ASSIST>

■ Назначение функции [РАСШИРИТЬ] кнопке <FOCUS ASSIST>

Установите настройки таким образом, чтобы функцию увеличенного изображения можно было включить или выключить переключением настроек с помощью кнопки <FOCUS ASSIST>.

1 Выберите меню [ВИДЕОВЫХ/ЖКД/ВИДОИСК.] → [ПОМ.ФОКУС.] → [ПЕРЕКЛ.ПОМ.ФОКУС.] → [РАСШИРИТЬ].

■ Использование функции увеличенного изображения

1 Нажмите кнопку <FOCUS ASSIST>.

Для возврата к обычному отображению нажмите кнопку <FOCUS ASSIST> еще раз.

При включении функции увеличенного изображения с помощью нажатия кнопки USER или касания значка кнопки USER

■ Назначение функции [РАСШИРИТЬ] кнопке USER

Установите настройки таким образом, чтобы функцию увеличенного изображения можно было включить или выключить с помощью произвольной кнопки USER.

1 В меню [КАМЕРА] выберите для параметра → [ПОЛЬЗ.ПЕРЕКЛ.] → [USER1] значение [USER12] → [РАСШИРИТЬ].

■ Использование функции увеличенного изображения

1 Нажмите кнопку USER, которой назначена функция [РАСШИРИТЬ], или коснитесь значка кнопки USER.

Чтобы вернуться к обычному отображению, нажмите кнопку USER или коснитесь значка кнопки USER еще раз.

Нажатие кнопки <EXIT> также активирует нормальное отображение.

Установка режима для функции увеличенного изображения

1 Выберите режим для функции увеличенного изображения в меню [ВИДЕОВЫХ/ЖКД/ВИДОИСК.] → [ПОМ.ФОКУС.] → [РАСШИР. РЕЖИМ].

[10 сек.]: функция увеличенного отображения выключается через десять секунд.

[ОСТАВИТЬ]: функция увеличенного изображения активируется до повторного нажатия кнопки <FOCUS ASSIST>, которой назначена функция [РАСШИРИТЬ], нажатия кнопки USER или касания значка кнопки USER.

[ДО ЗАПИСИ]: функция увеличенного отображения включается, пока не будет начата запись.

Установка коэффициента увеличения

1 Выберите коэффициент увеличения в меню [ВИДЕОВЫХ/ЖКД/ВИДОИСК.] → [ПОМ.ФОКУС.] → [ЗНАЧЕНИЕ РАСШИРЕНИЯ].

- Можно выбрать один из следующих коэффициентов увеличения: [×2], [×3] или [×4].

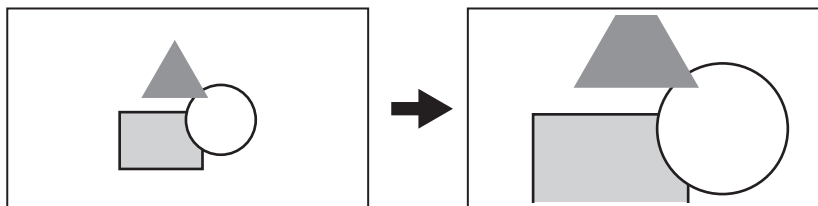

Установка положения для увеличения

Если включена функция увеличенного отображения, можно выбрать одно из девяти положений для увеличения.

Если используется многофункциональный диск управления: поверните его, чтобы переместить положение для увеличения. Оно вернется в исходное положение в центре, если нажать многофункциональный диск управления.

Операции также можно выполнять, нажимая кнопки <◀◀>, <■>, <▶▶>, <▶/||> и <SET>.

Если касаться ЖК-монитора: положение для увеличения будет перемещаться при касании меток вертикальной и горизонтальной стрелок на ЖК-мониторе.

ПРИМЕЧАНИЕ

- Увеличенное изображение невозможно записать.
- Функцию увеличенного дисплея нельзя использовать в следующих случаях.
 - При использовании функции обнаружения/отслеживания лица AE&AF
 - При отображении цветных полосок
- В режиме увеличенного изображения некоторые индикаторы, такие как метки, будут временно скрыты.
- Увеличенное изображение и отображение контуров можно включить одновременно, назначив каждую функцию кнопкам <FOCUS ASSIST> и USER.

Отображение контуров

При отображении контуров происходит выделение контура изображения, на котором вы фокусируетесь, красным, зеленым или белым цветом. Чтобы включить отображение контуров, нажмите кнопку <FOCUS ASSIST>, нажмите кнопку USER, которой назначена функция [ПИКИНГ], или коснитесь значка кнопки USER.

При включении отображения контуров с помощью нажатия кнопки <FOCUS ASSIST>

■ Назначение функции [ПИКИНГ] кнопке <FOCUS ASSIST>

Установите настройки таким образом, чтобы отображение контуров можно было включить или выключить переключением настройки с помощью кнопки <FOCUS ASSIST>.

1 Выберите меню [ВИДЕОВЫХ/ЖКД/ВИДОИСК.] → [ПОМ.ФОКУС.] → [ПЕРЕКЛ.ПОМ.ФОКУС.] → [ПИКИНГ].

■ Отображение контуров

1 Нажмите кнопку <FOCUS ASSIST>.

Для возврата к обычному отображению нажмите кнопку <FOCUS ASSIST> еще раз.

При включении отображения контуров с помощью нажатия кнопки USER или касания значка кнопки USER

■ Назначение функции [ПИКИНГ] кнопке USER

Включите или выключите отображение контуров с помощью произвольной кнопки USER.

1 В меню [КАМЕРА] выберите для параметра → [ПОЛЬЗ.ПЕРЕКЛ.] → [USER1] значение [USER12] → [ПИКИНГ].

■ Отображение контуров

1 Нажмите кнопку USER, которой назначена функция [ПИКИНГ], или коснитесь значка кнопки USER.

Чтобы вернуться к обычному отображению, нажмите кнопку USER или коснитесь значка кнопки USER еще раз.

Настройка отображения контуров

1 Выберите тип отображения в меню [ВИДЕОВЫХ/ЖКД/ВИДОИСК.] → [ПОМ.ФОКУС.] → [ПЕРЕКЛ.ПОМ.ФОКУС.].

[ПИКИНГ]: включение отображения контуров.

[РАСШИРИТЬ]: включение увеличенного изображения.

Установка цвета для отображения контуров

Установка цвета отображения контуров.

1 Выберите цвет отображения контуров в меню [ВИДЕОВЫХ/ЖКД/ВИДОИСК.] → [ПОМ.ФОКУС.] → [ЦВЕТ ПИКИНГА].

- Можно выбрать одно из следующих значений цвета отображения контуров: [КРАСНЫЙ], [ЗЕЛЕНЫЙ] или [БЕЛЫЙ].

ПРИМЕЧАНИЕ

- Отображаемые контуры невозможно записать.
- Контуры не отображаются при отображении цветных полосок.
- Увеличенное изображение и отображение контуров можно включить одновременно, назначив каждую функцию кнопкам <FOCUS ASSIST> и USER.

Черно-белый режим

1 Выберите меню [ВИДЕОВЫХ/ЖКД/ВИДОИСК.] → [ПОМ.ФОКУС.] → [ЧЕРНО-БЕЛЫЙ] → [ВКЛ].

ПРИМЕЧАНИЕ

- При отображении контуров можно включить черно-белый режим. Выберите меню [ВИДЕОВЫХ/ЖКД/ВИДОИСК.] → [ПОМ.ФОКУС.] → [ЧЕРНО-БЕЛЫЙ] → [ПРИ ПИКИНГЕ].

Выделение контуров изображений

Чтобы упростить фокусировку, выделите контуры изображений на ЖК-мониторе или экране видеискателя.

Интенсивность контуров на ЖК-мониторе не влияют на качество изображений, выводимых с видеокамеры или записываемых с ее помощью.

Установите интенсивность контуров в меню [ВИДЕОВЫХ/ЖКД/ВИДОИСК.] → [ПОМ.ФОКУС.] → [DETAIL] → [ВКЛ] и настройте параметры меню [ВИДЕОВЫХ/ЖКД/ВИДОИСК.] → [ПОМ.ФОКУС.] → [УР.ДЕТАЛЕЙ]/[ЧАСТ.ДЕТАЛЕЙ].

Функция обнаружения/отслеживания лица AE&AF**Функция обнаружения лица AE&AF**

В изображении записи обнаруживается лицо, затем выполняется корректировка фокуса и экспозиции с учетом этого лица.

1 Выберите меню [КАМЕРА] → [ПОЛЬЗ.ПЕРЕКЛ.] → [USER1] — [USER12] → [ОБНАР.ЛИЦ].

2 Выберите информацию для использования в меню [КАМЕРА] → [РЕЖ. ПЕРЕКЛ.] → [РЕЖИМ ОБНАР. ЛИЦ/ОТСЛЕЖ.].

- Выбирайте [ОБНАР.ЛИЦ/СЛЕД. AF] только при использовании одного автофокуса.
- Выбирайте [ОБНАР.ЛИЦ/СЛЕД. AE и AF] при использовании вместе с автофокусом и коррекцией экспозиции.

3 Чтобы работали и автофокус, и коррекция экспозиции (автоматическая диафрагма, автоматический затвор, автоматическое усиление), задайте одно из следующего.

- Автоматический режим: переведите переключатель <AUTO/MANUAL> в положение <AUTO>, затем настройте автоматическую коррекцию при помощи меню [КАМЕРА] → [АВТ. ПЕРЕКЛ.]. (стр. 71)
- Автоматическая фокусировка: переведите переключатель <FOCUS> в положение <A>. (стр. 23)
- Автоматическая диафрагма: переключайте автоматическую диафрагму при помощи кнопки <IRIS>. (стр. 23)

4 Нажмите кнопку USER, которой назначена функция [ОБНАР.ЛИЦ], или коснитесь значка кнопки USER.

На экране изображения видеокамеры отображается  или , начинается обнаружение лица. (Режим обнаружения лица)

- Обнаруженные лица отображаются в рамках (оранжевая: рамка основного лица, белая: рамка обнаружения лица).

Автоматическая фокусировка и коррекция экспозиции выполняются по рамке основного лица.

- Максимально доступно девять рамок обнаружения лица, при этом приоритет имеет рамка, которая больше и находится ближе к центру изображения.



Функция отслеживания AE&AF

Если при работе режима обнаружения лица коснуться какого-либо объекта на ЖК-мониторе, фокус и экспозиция мгновенно автоматически корректируются при отслеживании этого объекта.

На экране изображения видеокамеры отображается , и начинается отслеживание. (Режим отслеживания)

- Зеленая рамка (рамка отслеживания)  отображается на объекте, к которому выполнено касание.
- Чтобы изменить объект для отслеживания, коснитесь любого другого объекта.
- Режим отслеживания завершится и возвратиться к режиму обнаружению лиц в следующих случаях.
 - При повторном включении питания
 - При нажатии кнопки <THUMBNAIL> для переключения между экраном эскиза и экраном изображения видеокамеры
 - Когда нажимается кнопка USER, назначенная [ОБНАР.ЛИЦ], или когда выполняется касание значка кнопки USER
 - При нажатии кнопки <EXIT>
 - Когда объект, касание которого выполнено, не удается отслеживать (Рамка отслеживания будет мигать красным и исчезнет приблизительно через три секунды. Режим отслеживания продолжится, если объект будет снова обнаружен до исчезновения рамки отслеживания или если будет выполнено касание другого объекта.)

ПРИМЕЧАНИЕ

- Содержимое рамки обнаружения лиц и рамки отслеживания можно выбрать в меню [ВИДЕОВЫХ/ЖКД/ВИДОИСК.] → [ИНДИКАТОР] → [ОБНАРУЖЕНИЕ ЛИЦ].
- Рамка обнаружения лиц и рамка отслеживания не отображаются в выводимом изображении с разъемов <SDI OUT>/<HDMI>/<AV OUT>.
- Если автофокус не задан  или  если он отображается, но обнаружение лица не выполняется.
- Когда отключены автоматическая диафрагма, автоматический затвор и автоматическое усиление, коррекция экспозиции не будет работать, даже если настроено меню [КАМЕРА] → [РЕЖ. ПЕРЕКЛ.] → [РЕЖИМ ОБНАР. ЛИЦ/ОТСЛЕЖ.] → [ОБНАР.ЛИЦ/СЛЕД. AE и AF].
- Режим обнаружения лица не будет работать в следующих случаях.
 - При использовании функции увеличенного дисплея в функции помощи при фокусировке
 - Когда включена запись IR

- Если в меню [Файл сцены] задан параметр → [ПЕР.ЧАСТ.КАД.] → [ВКЛ]
- Если в меню [СИСТЕМА] задан параметр → [СУПЕР МЕДЛ.] → [ВКЛ]
- Когда задан медленный затвор
- Когда работает функция режима области или регулировки ширины области автофокуса
- Если автоматическая фокусировка не задана, переход в режим отслеживания выполнен не будет, даже если коснуться объекта на ЖК-мониторе.
- Объекта нельзя коснуться при зеркальной съёмке.

Функция оптического стабилизатора изображения

Функция оптического стабилизатора изображения помогает уменьшить дрожание видеокамеры при съёмке с рук.

Можно использовать функцию гибридного оптического стабилизатора изображения.

Функция гибридного оптического стабилизатора изображения представляет собой оптический стабилизатор изображения, в котором сочетаются методы оптической и электронной стабилизации.

Включение или выключение функции оптического стабилизатора изображения

1 Выберите меню [КАМЕРА] → [РЕЖ. ПЕРЕКЛ.] → [ОПТ. СТАБ. ИЗОБ.] → [ВКЛ].

- Функцию оптического стабилизатора изображения можно включить или выключить, нажав кнопку <O.I.S.>.

Включение или выключение функции гибридного оптического стабилизатора изображения

1 Выберите меню [КАМЕРА] → [РЕЖ. ПЕРЕКЛ.] → [ГИБР. ОПТ. СТАБ. ИЗОБ.] → [ВКЛ].

Включите функцию гибридного оптического стабилизатора изображения, чтобы обеспечить более качественную стабилизацию изображения при съёмке далеко расположенного объекта с рук с использованием зума.

Когда включена функция гибридного оптического стабилизатора изображения, на ЖК-мониторе отображается значок

Установка настроек оптического стабилизатора изображения в соответствии с условиями съёмки

Можно задать настройки оптического стабилизатора изображения в соответствии с условиями съёмки.

1 Выберите меню [КАМЕРА] → [РЕЖ. ПЕРЕКЛ.] → [РЕЖ. ОПТ. СТАБ. ИЗОБ.] → [НОРМАЛЬН.]/[НАКЛОН/ПОВОРОТ]/[УСТОЙЧ.].

[НОРМАЛЬН.]: указание стандартной настройки для хорошо сбалансированной коррекции интенсивного и незначительного дрожания видеокамеры.

[НАКЛОН/ПОВОРОТ]: указание настройки, предназначенной для съёмки с частым панорамированием и наклоном видеокамеры.

[УСТОЙЧ.]: указание настройки, предназначенной для компоновки при съёмке объекта.

- Выполняет переключение между параметрами [НОРМАЛЬН.], [НАКЛОН/ПОВОРОТ] и [УСТОЙЧ.] в указанной последовательности при каждом нажатии кнопки USER, которой назначена функция [РЕЖ. ОПТ. СТАБ. ИЗОБ.], или касании значка кнопки USER.

ПРИМЕЧАНИЕ

- Стабилизация может не выполняться, если видеокамера сильно дрожит.
- При использовании штатива отключение функции оптического стабилизатора изображения позволит получить реалистичные изображения.

Функция расширения динамического диапазона

При сжатии уровней видеосигнала в областях с высокой яркостью, которые в стандартном режиме съёмки могут быть утеряны при сохранении контрастности, будет расширен динамический диапазон.

Функции перегиба, гаммы черного и гамма-режима не работают, когда включена функция расширения динамического диапазона.

Включение или выключение функции расширения динамического диапазона

1 Выберите меню [Файл сцены] → [УВЕЛ.ДИН.ДИАП.] → [ВКЛ].

- Функцию расширения динамического диапазона можно включить или выключить, нажав кнопку USER, которой назначена функция [УВЕЛ. ДИН.ДИАП.], или коснувшись значка кнопки USER.

Установка эффекта расширения динамического диапазона

1 Выберите уровень сжатия в меню [Файл сцены] → [ГЛУБ.ЭФФ. УВЕЛ.ДИН.ДИАП.].

ПРИМЕЧАНИЕ

- Функция расширения динамического диапазона не работает, когда в меню [СИСТЕМА] → [НАСТРОЙКА ЦВЕТА] установлено значение [V-Log].

Функция отображения времени

Можно записать дату и время съёмки изображений.

1 Выберите информацию, которую необходимо записать, в меню [ЗАПИСЬ] → [Дата/Время].

[ВЫКЛ]: наложение даты и времени не выполняется.

[ДАТА]: выполняется наложение только даты.

[ВРЕМЯ]: выполняется наложение только времени.

[ДАТА И ВРЕМЯ]: выполняется наложение даты и времени.

Дата и время записи отображаются внизу по центру ЖК-монитора.

ПРИМЕЧАНИЕ

- При отображении времени год, месяц и день выводятся в порядке, который определяется настройками в меню [ДРУГОЕ] → [ЧАСЫ] → [ФОРМАТ ДАТЫ].
- При отображении времени название месяца записывается на изображении на английском языке.
- Размер символов и их положение при отображении времени зависят от формата записи.
- Данные отображения времени не записываются в приведенных ниже случаях.
 - Если в меню [СИСТЕМА] задан параметр → [ФОРМАТ ЗАПИСИ] → [480-59.94i/AVCHD SA]/[576-50.00i/AVCHD SA]
 - Если в меню [Файл сцены] задан параметр → [ПЕР.ЧАСТ.КАД.] → [ВКЛ]
 - Если в меню [СИСТЕМА] задан параметр → [СУПЕР МЕДЛ.] → [ВКЛ]
 - Если в меню [СЕТЬ] задан параметр → [ФУНКЦИЯ СЕТИ] → [ПОТОК.ПЕРЕДАЧА]/[NDI|HX]
 - Если в меню [ЗАПИСЬ] → [НАСТР. ПРОКСИ] → [ЗАПИСЬ ПРОКСИ] → установлено значение [ВКЛ]
 - Если в меню [СИСТЕМА] задан параметр → [НАСТРОЙКА ЦВЕТА] → [V-Log]
- Положение данных отображения времени невозможно изменить.
- Данные отображения времени отображаются даже на экране ЖК-монитора, на изображении в видеоискателе, а также на изображении, которое выводится через разъемы <SDI OUT>/<HDMI>/<AV OUT>.

Если в меню [СИСТЕМА] → [ФОРМАТ ЗАПИСИ] заданы следующие значения, на видео на экране ЖК-монитора или видеоискателя данные отображения времени отображаются с другим размером символов и их положением, чем данные отображения времени, которые записываются на самом изображении.

[1080-59.94i/AVC-I50]
 [1080-50.00i/AVC-I50]
 [720-59.94p/AVC-I200]
 [720-59.94p/AVC-I100]
 [720-59.94p/AVC-I50]
 [720-59.94p/AVC-G50]
 [720-59.94p/AVC-G25]
 [720-59.94p/AVC-G12]
 [720-50.00p/AVC-I200]
 [720-50.00p/AVC-I100]
 [720-50.00p/AVC-I50]
 [720-50.00p/AVC-G50]
 [720-50.00p/AVC-G25]
 [720-50.00p/AVC-G12]
 [720-59.94p/AVCHD PM]
 [720-50.00p/AVCHD PM]
- При наложении данных отображения времени для внешнего выходного изображения задается задержка на один кадр.
- При наложении данных отображения времени в меню [ВИДЕОВЫХ/ЖКД/ВИДОИСК.] отключается настройка → [ИНДИКАТОР] → [ДАТА/ВРЕМЯ].
- Отображение времени – это визуальный сигнал, который записывается с наложением на объект. Поэтому отображение контуров для функций «помощь при фокусировке» и «зебра» активируется также и для отображения времени. Отображение времени также отображается перевернутым в горизонтальном направлении, если в меню [ВИДЕОВЫХ/ЖКД/ВИДОИСК.] установлено значение → [ЖКД] → [СЕЛФИ] → [ЗЕРКАЛО].

Функция отображения формы

Можно отобразить форму сигнала отображения.

■ Назначение функции [WFM] кнопке USER

Настройте эту функцию таким образом, чтобы осциллограф можно было отобразить или скрыть с помощью произвольной кнопки USER.

1 В меню [КАМЕРА] выберите для параметра → [ПОЛЬЗ.ПЕРЕКЛ.] → [USER1] значение [USER12] → [WFM].

- Функция [WFM] назначается кнопке <USER 3> в заводских настройках.

■ Отображение осциллографа**1 Нажмите кнопку USER, которой назначена функция [WFM], или коснитесь значка кнопки USER.**

Чтобы вернуться к обычному отображению, нажмите кнопку USER или коснитесь значка кнопки USER еще раз.

- Режим отображения переключается при каждом нажатии кнопки USER или касании значка кнопки USER, если в меню [ВИДЕОВЫХ/ЖКД/ВИДОИСК.] задан параметр → [ПОМ.ИНД.ЭКСП.] → [РЕЖИМ WFM] → [Осцил./ Вектр.].

Установка отображения осциллографа

Можно переключаться между отображением формы сигнала и вектора.

1 Выберите режим отображения осциллографа в меню [ВИДЕОВЫХ/ЖКД/ВИДОИСК.] → [ПОМ.ИНД.ЭКСП.] → [РЕЖИМ WFM].

[Осциллограф]: отображается форма сигнала.

[Вектроскоп]: отображается вектор.

[Осцил./ Вектр.]: отображаются форма сигнала и вектор. При каждом нажатии кнопки USER, которой назначена функция [WFM], или при каждом касании значка кнопки USER отображение на экране меняется в следующей последовательности: форма сигнала, вектор или нет изображения.

Установка пропускания

Можно задать пропускание для осциллографа.

1 Выберите значение пропускания в меню [ВИДЕОВЫХ/ЖКД/ВИДОИСК.] → [ПОМ.ИНД.ЭКСП.] → [ПРОЗРАЧНОСТЬ WFM].

- Можно выбрать одно из следующих значений пропускания: [0%], [25%] или [50%].

ПРИМЕЧАНИЕ

- Осциллограф невозможно записать.
- При использовании функции увеличенного изображения во время работы функции «помощь при фокусировке» осциллограф не отображается.
- Осциллограф автоматически отображается при установке в меню некоторых параметров для настройки качества изображения.

Функция цифрового зума**■ Назначение функции [D.ZOOM] кнопке USER**

Установите настройки таким образом, чтобы функцию цифрового зума можно было включить или выключить с помощью произвольной кнопки USER.

1 В меню [КАМЕРА] выберите для параметра → [ПОЛЬЗ.ПЕРЕКЛ.] → [USER1] значение [USER12] → [D.ZOOM].

■ Использование функции цифрового зума

1 Нажмите кнопку USER, которой назначена функция [D.ZOOM], или коснитесь значка кнопки USER.

Коэффициент увеличения переключается между значениями 2x, 5x, 10x и «выключение» в указанной последовательности при каждом нажатии кнопки USER или касании значка кнопки USER.

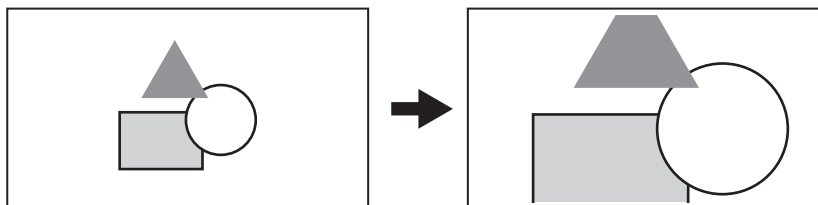
**ПРИМЕЧАНИЕ**

- Чем выше коэффициент увеличения при использовании цифрового зума, тем ниже качество изображения.
- Цифровой зум сбрасывается при отключении питания.
- Цифровой зум дисплея нельзя использовать в следующих случаях.
 - При использовании функции обнаружения/отслеживания лица AE&AF

Индикатор уровня

На ЖК-мониторе можно отобразить индикатор уровня, показывающий горизонтальный и вертикальный наклон видеокамеры.

Линия на индикаторе уровня отображается оранжевым цветом, когда видеокамера наклонена. Цвет линии на индикаторе уровня изменится с оранжевого на светло-синий, а затем на белый, как только вы откорректируете наклон видеокамеры. Будет указано приблизительно до 30° в горизонтальном и 30° в вертикальном направлении.

1 Выберите меню [ВИДЕОВЫХ/ЖКД/ВИДОИСК.] → [УРОВЕНЬ] → [УРОВЕНЬ] → [ВКЛ].

ПРИМЕЧАНИЕ

- Изображение индикатора уровня невозможно записать.
- Индикатор уровня не отображается, если включена функция увеличенного отображения при помощи при фокусировке или отображаются цветные полосы.
- Индикатор уровня может отображаться неправильно при перемещении видеокамеры.
- Индикатор уровня может отображаться неправильно, если при съемке чрезмерно наклонить видеокамеру вверх или вниз.
- Нажмите кнопку USER, которой назначена функция [УРОВЕНЬ], или коснитесь значка кнопки USER, чтобы отобразить или скрыть индикатор уровня.
- Нажмите кнопку USER, которой назначена функция [ЗАД.УКАЗ.УРОВНЯ], или коснитесь значка кнопки USER, чтобы задать текущее горизонтальное и вертикальное направления в качестве эталонного значения индикатора уровня. Восстановите установленное значение в меню [ВИДЕОВЫХ/ЖКД/ВИДОИСК.] → [УРОВЕНЬ] → [СБРОС УКАЗ. УРОВНЯ].

Цветные полосы

Можно отобразить цветные полосы. Это помогает настроить качество изображения на телевизоре или внешнем мониторе.

1 Нажмите кнопку <BARS>.

Для возврата к обычному отображению нажмите кнопку <BARS> еще раз.

Установка типа цветных полосок

1 Выберите тип цветных полосок в меню [ДРУГОЕ] → [ЦВЕТ.ПОЛОСЫ] → [ТИП ЦВЕТ. ПОЛОС].

- Можно выбрать один из следующих типов цветных полосок: [SMРTE] или [ПОЛНЫЙ].

ПРИМЕЧАНИЕ

- В зависимости от выходного разрешения может наблюдаться выцветание.
- Нажмите кнопку USER, которой назначена функция [BARS], или коснитесь значка кнопки USER, чтобы отобразить или скрыть цветные полосы.

Настройка вывода тестового звукового сигнала

Настройка возможности вывода тестового звукового сигнала (тонального сигнала с номинальным уровнем 1 kHz) при отображении цветных полосок.

1 Выберите меню [ДРУГОЕ] → [ЦВЕТ.ПОЛОСЫ] → [ТЕСТОВЫЙ СИГНАЛ] → [ВКЛ].

Отображение экрана значков операций

Здесь можно выбрать файл условий съёмки или выполнить функции, назначенные кнопкам [USER8]–[USER12].

Отображение экрана значков операций

1 Нажмите многофункциональный диск управления или кнопку <SET>, когда на ЖК-мониторе отображается [ICONS], или коснитесь ЖК-монитора в течение по крайней мере одной секунды, когда отображается экран изображения видеокамеры.

- Отобразится экран значков операций.

В приведенных ниже случаях выполняется возврат на экран изображения видеокамеры с экрана значков операций.

- При нажатии кнопки <EXIT>
- При касании любого элемента, отличного от значка
- Если вы не касаетесь ЖК-монитора и не используете кнопку <◀◀>, <■>, <▶▶>, <▶/||> или <SET> в течение приблизительно пяти секунд

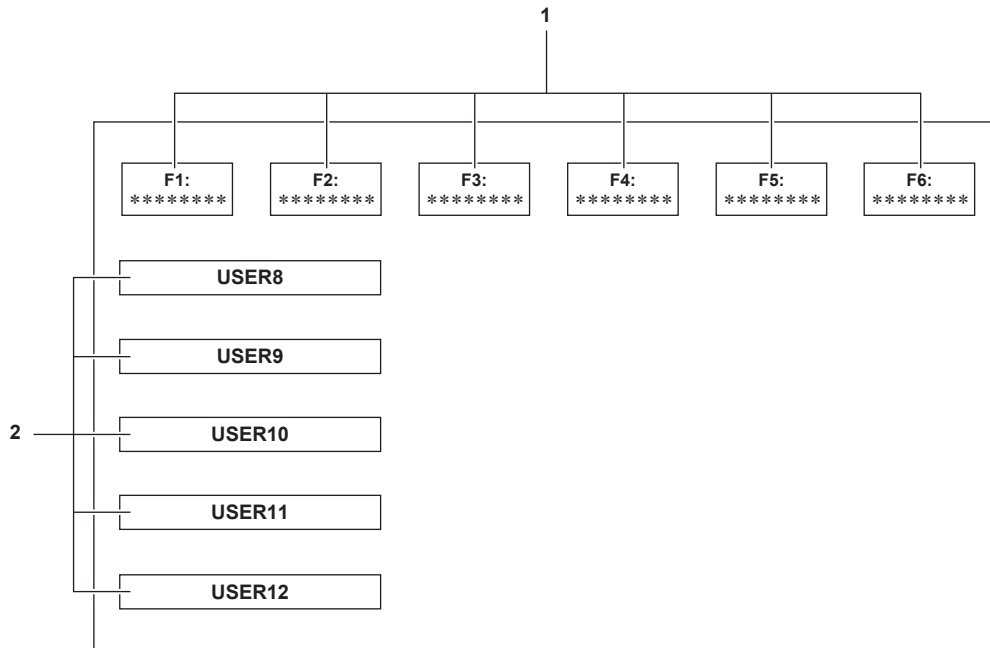

1 **Значок файла условий съёмки (1–6)**

Наведите курсор на нужный элемент и нажмите многофункциональный диск управления или кнопку <SET> либо коснитесь значка, чтобы выбрать каждый из файлов условий съёмки.

Имя каждого файла условий съёмки отображается во второй строке значка.

2 **Значок с [USER8] по [USER12]**

Наведите курсор на нужный элемент и нажмите многофункциональный диск управления или кнопку <SET> либо коснитесь значка, чтобы выполнить функцию, назначенную значкам с [USER8] по [USER12].







На каждом значке с [USER8] по [USER12] отображается соответствующая функция, назначенная ему.

Многофункциональное ручное управление

Меняйте настройки и выполняйте другие операции с помощью многофункционального диска управления, не отображая меню.

Операции также можно выполнять, нажимая кнопки <▶/||>, <■>, <SET> и <EXIT>.

Можно выполнить перечисленные ниже функции.

Отображение на экране изображения видеокamеры	Функция
[ ICONS]	Отображение экрана значков операций.
[ WB]	Установка переменного значения для баланса белого.
[ SHUTTER]	Установка скорости затвора.
[ SYNCHRO]	Установка скорости затвора SYNCHRO SCAN.
[ FRAME RATE]	Установка частоты кадров для функции записи с переменной частотой кадров.
[ AREA]	Регулировка размера и положения области для функции режима области
[ AF AREA]	Настройка ширины области автофокуса.

Отображение экрана значков операций

1 Поверните многофункциональный диск управления, чтобы отобразить значок [ ICONS].

2 Нажмите многофункциональный диск управления.

Отобразится экран значков операций.

Установка переменного значения для баланса белого

1 Поверните многофункциональный диск управления, чтобы отобразить значок [ WB].

2 Нажмите многофункциональный диск управления.

Значение баланса белого будет выделено оранжевым цветом.

3 Поверните многофункциональный диск управления, чтобы выбрать цветовую температуру.

4 Нажмите многофункциональный диск управления.

Настройка изменится на отображенное значение, и вы выйдете с экрана.

Нажмите кнопку <EXIT>, чтобы выйти, не изменяя настройку.

ПРИМЕЧАНИЕ

- Значок [ WB] отображается, только если соблюдены приведенные ниже условия.
 - Переключатель <WHITE BAL> установлен в положение <PRST>
 - В меню [КАМЕРА] → [РЕЖ. ПЕРЕКЛ.] → [ПРЕДУСТ. БАЛ. БЕЛ.] установлено значение [ПЕРЕМ.]
 - Функция автоматического слежения за балансом белого выключена
 - Запись в режиме IR отключена

Установка скорости затвора

1 Поверните многофункциональный диск управления, чтобы отобразить значок [ SHUTTER].

2 Нажмите многофункциональный диск управления.

Скорость затвора будет выделена оранжевым цветом.

3 Поверните многофункциональный диск управления, чтобы выбрать скорость затвора.

4 Нажмите многофункциональный диск управления.

Настройка изменится на отображенное значение, и вы выйдете с экрана.

Настройки SYNCHRO SCAN применяются, когда для скорости затвора задано десятичное число.

Нажмите кнопку <EXIT>, чтобы выйти, не изменяя настройку.

ПРИМЕЧАНИЕ

- Если включена функция затвора и установлен ручной затвор, отображается значок [ SHUTTER].
- Нажмите кнопку <SHUTTER>, чтобы включить или выключить функцию затвора.

Установка скорости затвора SYNCHRO SCAN

1 Поверните многофункциональный диск управления, чтобы отобразить значок [ SHUTTER].

2 Нажмите многофункциональный диск управления.

Скорость затвора будет выделена оранжевым цветом.

3 Поверните многофункциональный диск управления, чтобы выбрать скорость затвора (десятичное число).

4 Нажмите многофункциональный диск управления.

Отобразится значок [SYNCHRO].

5 Поверните многофункциональный диск управления, чтобы выбрать скорость затвора SYNCHRO SCAN.**6** Нажмите многофункциональный диск управления.

Настройка изменится на отображенное значение, и операция будет завершена.

Нажмите кнопку <EXIT>, чтобы выйти, не изменяя настройку.

Установка частоты кадров для функции записи с переменной частотой кадров

1 Поверните многофункциональный диск управления, чтобы отобразить значок [FRAME RATE].**2** Нажмите многофункциональный диск управления.

Частота кадров будет выделена оранжевым цветом.

3 Поверните многофункциональный диск управления, чтобы выбрать частоту кадров.**4** Нажмите многофункциональный диск управления.

Настройка изменится на отображенное значение, и вы выйдете с экрана.

Нажмите кнопку <EXIT>, чтобы выйти, не изменяя настройку.

Если запись возможна, при нажатии кнопки REC значение будет изменено на отображаемое значение, после чего произойдет выход из настроек и начнется запись.

ПРИМЕЧАНИЕ

- Если заданы параметры меню [Файл сцены] → [ПЕР.ЧАСТ.КАД.] → [ВКЛ] и меню [СИСТЕМА] → [СУПЕР МЕДЛ.] → [ВЫКЛ], отображается значок [FRAME RATE].

Регулировка размера и положения области для функции режима области

1 Поверните многофункциональный диск управления, чтобы отобразить значок [AREA].**2** Нажмите многофункциональный диск управления.**3** Поверните многофункциональный диск управления, чтобы изменить размер рамки области.**4** Для изменения положения рамки области нажмите кнопку <◀◀>, кнопку <■>, кнопку <▶▶> или кнопку <▶/||>.**5** Нажмите многофункциональный диск управления.

Значение параметра изменится на отображаемые размер и положение после чего меню настроек закроется.

Параметр изменяется и меню настроек закрывается также при нажатии кнопки <EXIT>.

ПРИМЕЧАНИЕ

- Если включена функция режима области, отображается значок [AREA].

Настройка ширины области автофокуса

Регулировка ширины области, для которой включен автофокус, в соответствии с размером объекта.

1 Нажмите кнопку USER, которой назначена функция [ЗОНА АФ], или коснитесь значка кнопки USER, когда отображается экран изображения видеокамеры.

На экране изображения видеокамеры отобразится значок [AF AREA].

2 Поверните многофункциональный диск управления, чтобы настроить рамку области автофокуса.**3** Нажмите многофункциональный диск управления.

Настройка изменится на отображенное значение ширины, и вы выйдете с экрана.

Нажмите кнопку <EXIT>, чтобы выйти, не изменяя настройку.

Чтобы сбросить настройку, нажмите кнопку USER, которой назначена функция [ЗОНА АФ], или коснитесь значка кнопки USER.

Чтобы снова отрегулировать настройку, нажмите многофункциональный диск управления, когда значок [AF AREA] отображается желтым цветом, и выполните шаги 2–3.

ПРИМЕЧАНИЕ

- Ширину рамки области автофокуса можно настроить, даже если в меню [КАМЕРА] задан параметр → [РЕЖ. ПЕРЕКЛ.] → [ШИР.ЗОН.АФ] → [ВКЛ] и меню закрыто.

Глава 6

Воспроизведение

Данные, включающие дополнительную информацию, например изображение, звук и метаданные, записанные во время одной операции съемки, сохраняются в виде ролика. На видеокамере можно выполнить воспроизведение, копирование и другие операции с роликом.

Экран эскизов

Обзор операций с пиктограммами

Ролик — это группа данных, записанных во время одной операции съемки и включающих дополнительную информацию, например изображение, звук и метаданные.

Во время просмотра пиктограмм роликов на ЖК-мониторе можно выполнять следующие операции.

- Воспроизведение
- Удаление
- Защита (только для роликов, записанных в формате MOV/AVCHD)
- Копирование (только для роликов, записанных в формате P2/AVCHD)
- Повторное подключение (только для роликов, записанных в формате P2)
- Предусмотрено два способа работы: при помощи многофункционального диска управления или кнопок <<◀>>, <■>, <▶>> и <▶/||> либо путем касания ЖК-монитора.

Экран пиктограмм

Нажмите кнопку <THUMBNAIL>, чтобы отобразить экран эскизов, пока отображается экран изображения видеокамеры.

Снова нажмите кнопку <THUMBNAIL>, чтобы отобразить экран изображения видеокамеры.

На экране эскизов отображаются ролики в формате записи (P2/MOV/AVCHD), выбранном в меню [СИСТЕМА] → [ФОРМАТ ФАЙЛА].

Кроме того, для работы с меню на экране эскизов можно нажать кнопку <MENU>, когда отображается экран эскизов.

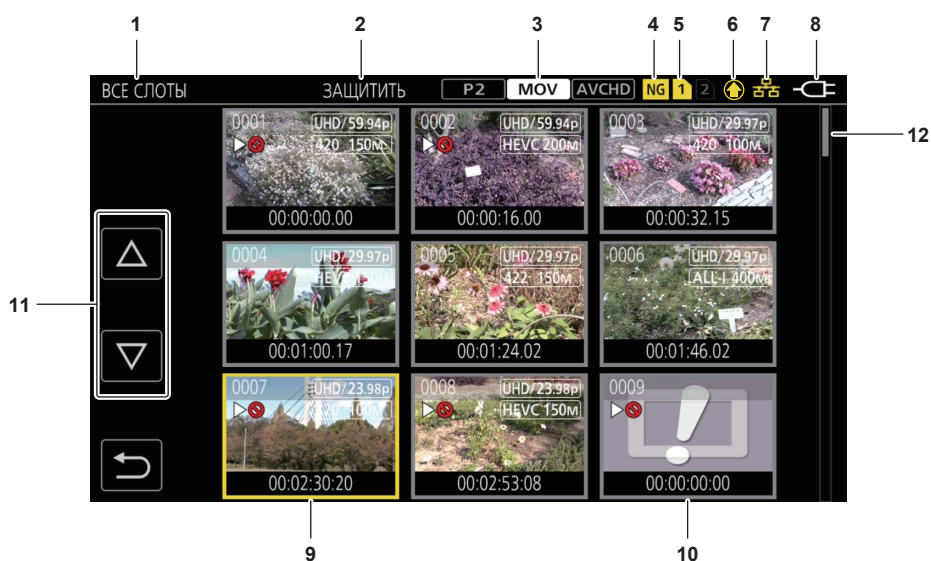

1 Отображение состояния ролика

[ВСЕ СЛОТЫ]: отображаются все ролики, записанные на всех картах памяти в каждом из слотов карт. Ролики отображаются в разделе [ВСЕ СЛОТЫ], если отобразить экран эскизов с экрана изображения видеокамеры.

[СЛОТ1]: отображаются только ролики, записанные на карту памяти в слоте карты 1.

[СЛОТ2]: отображаются только ролики, записанные на карту памяти в слоте карты 2.

[СЛОТ1→СЛОТ2]: отображаются ролики при копировании с карты памяти в слоте карты 1 на карту памяти в слоте карты 2.

[СЛОТ2→СЛОТ1]: отображаются ролики при копировании с карты памяти в слоте карты 2 на карту памяти в слоте карты 1.

[ОДИНАК. ФОРМАТ]: отображаются только ролики, которые записаны в формате системы.

Для роликов, записанных в том же формате, устанавливаются текущие настройки, заданные для каждого из элементов меню [СИСТЕМА] → [ЧАСТОТА]/[ФОРМАТ ФАЙЛА]/[ФОРМАТ ЗАПИСИ]/[РАЗРЕШ. ВЫБОР. ЗВУКА].

[ОТМЕЧЕНО]: Отображаются только ролики с меткой фрагмента.

2 Отображение функции

Отображается во время копирования, удаления, защиты и других операций.

3 Режим записи

P2: отображается, если выбрать P2 в качестве формата записи файлов.

MOV: отображается, если выбрать MOV в качестве формата записи файлов.

AVCHD: отображается, если выбрать AVCHD в качестве формата записи файлов.

P2: отображается, если выбрать MOV или AVCHD в качестве формата записи файлов при наличии по крайней мере одного ролика в формате P2 на любой карте памяти.

AVCHD: отображается, если выбрать P2 или MOV в качестве формата записи файлов при наличии по крайней мере одного ролика в формате AVCHD на любой карте памяти.

MOV: отображается, если выбрать P2 или AVCHD в качестве формата записи файлов при наличии по крайней мере одного ролика в формате MOV на любой карте памяти.

4 Состояние поврежденного ролика

NG: отображается, если выбрать P2 в качестве формата записи файлов при наличии по крайней мере одного поврежденного ролика в формате P2, который можно восстановить на экране эскизов.

NG: отображается, если выбрать P2 в качестве формата записи файлов при наличии по крайней мере одного поврежденного ролика в формате P2, который невозможно восстановить на экране эскизов.

(Нет отображения): на экране эскизов нет поврежденных роликов в формате P2.

5 Отображение состояния носителя

Номер слота карты памяти, на которую записан ролик, выбранный с помощью курсора, отображается желтым цветом.

6 Отображение состояния загрузки

Отображает состояние загрузки содержимого.

: Отображается серым, когда загрузка еще не начата или когда она уже завершена.

: Отображается желтым, когда выполняется загрузка.

: Отображается при возникновении ошибки загрузки.

7 Отображение статуса подключения проводной локальной сети, беспроводной локальной сети и USB-тethering

Отображение статуса подключения проводной локальной сети, беспроводной локальной сети и USB-тethering.

(Нет отображения): отсутствует подключение через проводную локальную сеть, беспроводную локальную сеть или USB-тethering. Задается в меню [СЕТЬ] → [ВЫБ.УСТР-ВА] → [ВЫКЛ].

: задается проводная локальная сеть без подключения к ROP.

: задается проводная локальная сеть с подключением к ROP.

: задается беспроводная локальная сеть без подключения к ROP.

: задается беспроводная локальная сеть с подключением к ROP.

: задается USB-тethering без подключения ROP.

: задается USB-тethering с подключением ROP.

8 Отображение состояния подачи питания

: отображается уровень оставшегося заряда батареи при питании от батареи.

: отображается, если питание подается с блока питания.

9 Курсор

10 Недоступный для воспроизведения ролик

Отображается, если на видеокамере невозможно воспроизвести ролик, например вследствие стандартного нарушения условий использования.

11 Кнопка переключения страниц

Используется для переключения страниц на экране эскизов.

[△]: переход на предыдущую страницу

[▽]: переход на следующую страницу

12 Полоса прокрутки

Показывает, какая часть всех пиктограмм отображается в данный момент.

ПРИМЕЧАНИЕ

• Если в качестве формата записи файлов выбран формат P2, ролик, записанный на несколько карт памяти, отображается в виде одного ролика.

Отображение роликов на экране эскизов

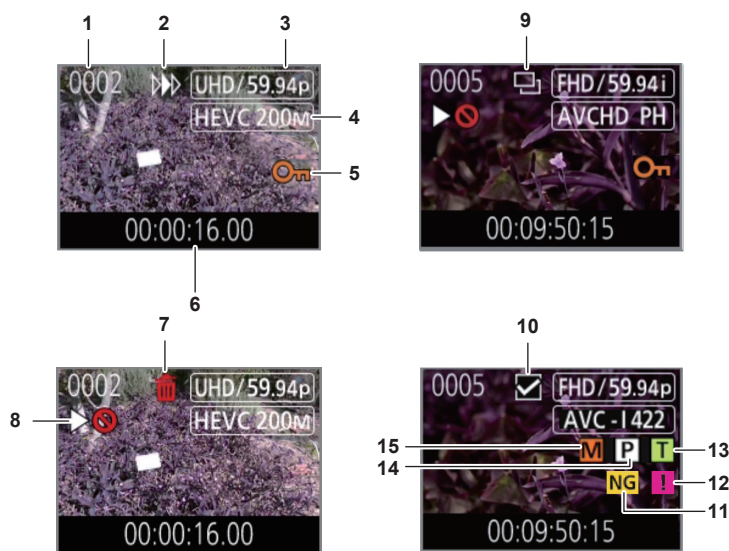

1 Номер эскиза

Отображение номера эскиза с [0001] по [9999].

Как правило, отображается номер, назначенный ролику в порядке записи.

2 Возобновление состояния воспроизведения

3 Количество записанных пикселей, частота системы

4 Формат файла записи, кодек записи

5 Состояние защиты ролика

Отображается, если ролик защищен.

6 Стандартный временной код/имя ролика

Отображаются первые восемь букв и цифр временного кода при начале съемке ролика или имени файла ролика.

Отображаемая информация задается в меню [ЗАПИСАННОЕ] → [ОТОБР.] → [ДАННЫЕ].

7 Состояние удаления выбранного элемента

- 8 Недоступный для воспроизведения ролик**
Отображается, если на видеокамере невозможно воспроизвести ролик (например, из-за другой частоты системы или по другой причине).
- 9 Состояние копирования выбранного элемента**
Отображается при выборе ролика.
- 10 Состояние выбора повторного подключения**
Отображается при выборе ролика для повторного подключения.
- 11 Поврежденный/неизвестный ролик**
 - NG**: отображается для поврежденного ролика в формате P2, который можно восстановить.
 - NG**: отображается для поврежденного ролика в формате P2, который невозможно восстановить.
 - ?**: отображается для ролика в формате P2, записанного в другом формате, отличном от стандарта P2.
- 12 Неполный ролик**
!: отображается при записи ролика в формате P2 на несколько карт памяти, если не вставлена любая из этих карт.
- 13 Ролики с текстовым примечанием**
T: Это отображается в ролике с данными текстового примечания.
- 14 Ролик с записью прокси**
P: Это отображается в ролике с записью прокси.
- 15 Ролик с меткой фрагмента**
M: Это отображается в ролике с назначенной меткой фрагмента. Подробнее см. в разделе «Функция записи метки фрагмента» (стр. 151).

Отображение информации о ролике

Отображение информации о ролике, на который наведен курсор.

1 Наведите желтый курсор на ролик, чтобы воспроизвести информацию о нем.

2 Выберите меню [ЗАПИСАННОЕ] → [КЛИП] → [ИНФОРМАЦИЯ].

Отобразится информация о ролике.

■ Информация о ролике

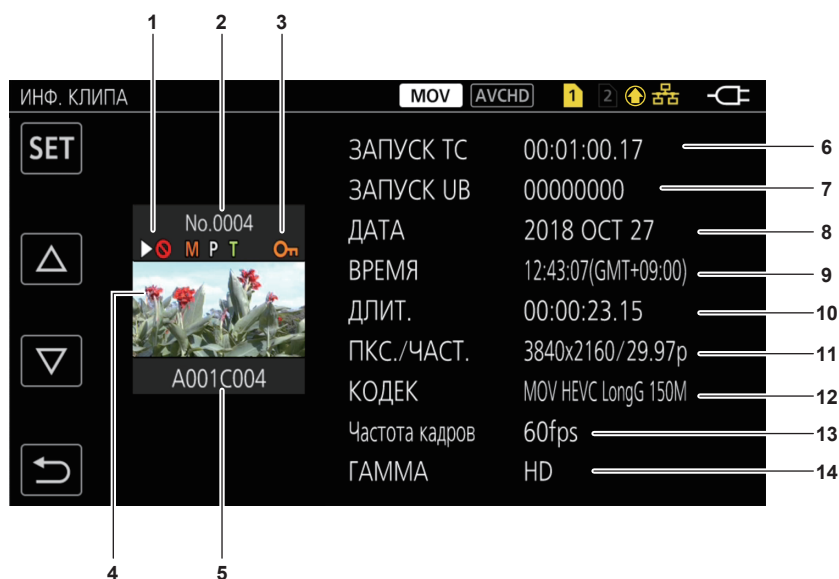

- 1 Недоступный для воспроизведения ролик**
Отображается, если на видеокамере невозможно воспроизвести ролик (например, из-за другой частоты системы или по другой причине).
- 2 Номер эскиза**
- 3 Состояние защиты ролика/поврежденный ролик/неизвестный ролик/неполный ролик/метка фрагмента/прокси/текстовое примечание**
 - Отп**: отображается, если ролик защищен.
 - NG**: отображается для поврежденного ролика в формате P2, который можно восстановить.
 - NG**: отображается для поврежденного ролика в формате P2, который невозможно восстановить.
 - ?**: отображается для ролика в формате P2, записанного в другом формате, отличном от стандарта P2.
 - !**: отображается при записи ролика в формате P2 на несколько карт памяти, если не вставлена любая из этих карт.
 - M**: Это отображается в ролике с назначенной меткой фрагмента. Подробнее см. в разделе «Функция записи метки фрагмента» (стр. 151).
 - P**: Это отображается в ролике с записью прокси.
 - T**: Это отображается в ролике с данными текстового примечания.
- 4 Изображение эскиза**
- 5 Имя ролика**
- 6 [ЗАПУСК ТС]**
Отображается значение временного кода в начале записи.
- 7 [ЗАПУСК UB]**
Отображается значение пользовательской информации в начале записи.

- 8 **[ДАТА]**
Отображается дата записи.
- 9 **[ВРЕМЯ]**
Отображается время начала записи.
- 10 **[ДЛИТ.]**
Отображается длительность ролика.
- 11 **[ПКС./ЧАСТ.]**
Отображается формат записи ролика.
- 12 **[КОДЕК]/[КОДЕК/ЗВУК]**
Отображается формат записи файла и записывающий кодек для ролика.
Отображается количество битов аудио для ролика, которые нужно записать, если установлен формат записи AVC-Intra 100/AVC-Intra 50.
- 13 **[Частота кадров]**
Отображается частота кадров при записи ролика.
Отображается, если включена функция записи с переменной частотой кадров, а ролик записывается с частотой кадров, отличной от частоты системы.
- 14 **[ГАММА]**
Отображается гамма ролика.
Отображается [V-Log], если заданы параметры в меню [СИСТЕМА] → [НАСТРОЙКА ЦВЕТА] → [V-Log] и производится запись.
Отображается, если в меню [СИСТЕМА] заданы параметры → [ФОРМАТ ФАЙЛА] → [P2]/[MOV] и производится запись.

Отображение метаданных ролика

Отображение метаданные, записанные в ролике, в месте, на которое наведен курсор.



Рис. 1



Рис. 2

- 1** Наведите желтый курсор на ролик, чтобы воспроизвести информацию о нем.
- 2** Выберите меню [ЗАПИСАННОЕ] → [КЛИП] → [ИНФОРМАЦИЯ].
Отобразится информация о ролике.
- 3** Выберите [SET].
Отображается экран мета элементов ролика. (Рис. 1)
Подробные метаданные ролика отображаются при выборе мета элемента ролика для отображения. (Рис. 2)

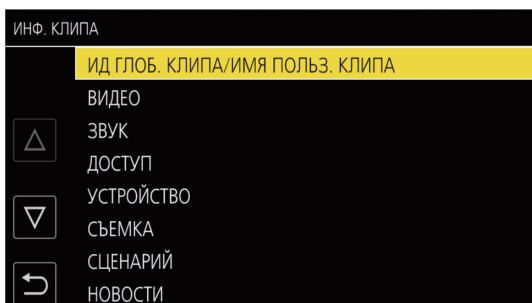
Копирование роликов

Ролики можно копировать с одной карты памяти на другую.

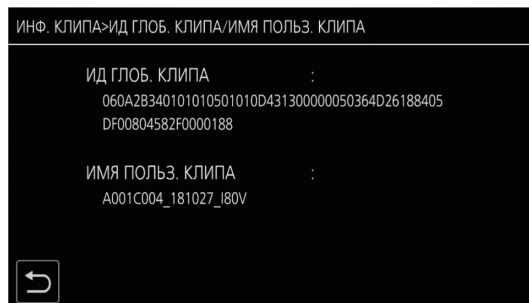
Можно копировать только ролики, записанные в формате P2 или AVCHD.



Рис. 1



Рис. 2

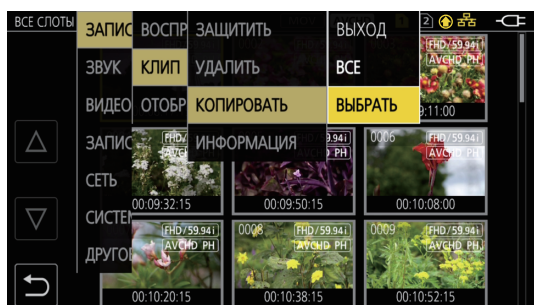

Рис. 3

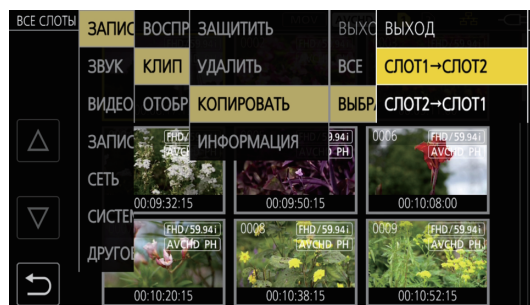

Рис. 4



Рис. 5

1 Нажмите кнопку <THUMBNAIL>.

Отобразится экран пиктограмм.

2 Нажмите кнопку <MENU>, когда отображается экран эскизов.

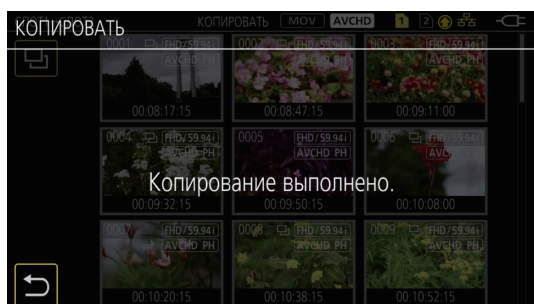
Отобразится меню.

3 Выберите меню [ЗАПИСАННОЕ] → [КЛИП] → [КОПИРОВАТЬ].

4 Выберите [ВЫБРАТЬ]. (Рис. 1)

- Если выбрать [ВСЕ], будут скопированы все ролики на картах памяти.

5 Выберите слот карты, на которую нужно скопировать ролики. (Рис. 2)

Ролики на карте памяти, используемой в качестве источника копирования, отобразятся на экране эскизов. (Рис. 3)

- [СЛОТ1→СЛОТ2]: ролики копируются с карты памяти в слоте карты 1 на карту памяти в слоте карты 2.
- [СЛОТ2→СЛОТ1]: ролики копируются с карты памяти в слоте карты 2 на карту памяти в слоте карты 1.

6 На экране эскизов выберите ролик, который необходимо скопировать.

На выбранном ролике отобразится метка .

7 Выберите . (Рис. 4)

- Этот параметр можно также выбрать при нажатии и удерживании многофункционального диска управления.

8 Когда отобразится запрос о подтверждении, выберите [SET].

Отобразится индикатор выполнения, и начнется копирование ролика.

Если на карте памяти, выбранной для копирования, есть такой же ролик в формате P2, отображается сообщение [ПЕРЕЗАПИСАТЬ?]. Выберите [SET], чтобы перезаписать ролик, или , если ролик перезаписывать не нужно.

- Чтобы отменить текущую операцию копирования, выберите [ОТМЕНА].

9 Когда отобразится сообщение о завершении, выберите . (Рис. 5)

ПРИМЕЧАНИЕ

- Ролик, записанный в формате файла MOV, скопировать невозможно.
- Копирование невозможно, если выбранный ролик по размеру превышает доступное для записи пространство на целевой карте.
- Копирование также невозможно, если целевая карта защищена от записи.
- Копирование невозможно, если превышено максимальное количество роликов.
- Копирование невозможно, если превышено максимальное количество списков воспроизведения.
- Ролик в формате P2 размером более 4 GB невозможно скопировать на карту памяти размером 32 GB или менее.
- Ролик в формате P2, записанный на несколько карт памяти, невозможно скопировать на одну карту памяти.

Удаление клипов

Удаление ролика.



Рис. 1



Рис. 2

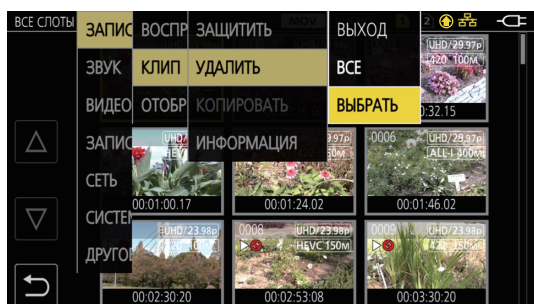

Рис. 3

1 Нажмите кнопку <THUMBNAIL>.

Отобразится экран пиктограмм.

2 Нажмите кнопку <MENU>, когда отображается экран эскизов.

Отобразится меню.

3 Выберите меню [ЗАПИСАННОЕ] → [КЛИП] → [УДАЛИТЬ].

4 Выберите [ВЫБРАТЬ]. (Рис. 1)

Отобразится экран пиктограмм. (Рис. 2)

- Если выбрать [ВСЕ], будут удалены все ролики, отображаемые на экране эскизов.
- Ролик, который не отображается на экране эскизов, не удаляется.

5 На экране эскизов выберите ролик, который необходимо удалить.

На выбранном ролике отобразится метка .

6 Выберите [DEL]. (Рис. 3)

- Этот параметр можно также выбрать при нажатии и удерживании многофункционального диска управления.

7 Когда отобразится запрос о подтверждении, выберите [SET].

Отобразится индикатор выполнения, и начнется удаление ролика.

- Чтобы отменить текущую операцию, выберите [ОТМЕНА].

8 Когда отобразится сообщение о завершении, выберите .

ПРИМЕЧАНИЕ

- Защищенный ролик удалить невозможно.
- Удаление невозможно, если карта, с которой необходимо удалить ролик, защищена от записи.
- Ролик можно удалить, даже во время работы функции загрузки содержимого, но загрузка может быть не завершена.

Защита роликов

Можно защитить ролики, записанные в формате MOV или AVCHD.

1 Нажмите кнопку <THUMBNAIL>.

Отобразится экран пиктограмм.

2 Нажмите кнопку <MENU>, когда отображается экран эскизов.

Отобразится меню.

3 Выберите меню [ЗАПИСАННОЕ] → [КЛИП] → [ЗАЩИТИТЬ].

4 Выберите [ВЫБРАТЬ].

Отобразится экран пиктограмм.

5 На экране эскизов выберите ролик, который необходимо защитить.

На выбранном ролике отобразится метка **On**.

- Защита будет отменена, если выбрать защищенный ролик.

ПРИМЕЧАНИЕ

- Защита невозможна, если карта с роликом, который необходимо защитить, защищена от записи.
- Ролик, записанный в формате файла P2, защитить невозможно.

Добавление метки фрагмента к ролику

Эта видеокамера может добавлять метку фрагмента к ролику, для отличия его от других роликов.

■ Назначение функции [МАРК.СНИМ.] кнопке USER

1 Выберите меню [КАМЕРА] → [ПОЛЬЗ.ПЕРЕКЛ.] → [USER1] — [USER12] → [МАРК.СНИМ.].

■ Добавление метки фрагмента к эскизу ролика

1 Нажмите кнопку <THUMBNAIL>.

Отобразится экран пиктограмм.

2 Наведите желтый курсор на ролик, чтобы добавить метку фрагмента.

3 Нажмите кнопку USER, которой назначена [МАРК.СНИМ.].

В месте нахождения курсора к ролику добавляется метка фрагмента **M**.

- Чтобы удалить метку фрагмента, переместите курсор на нее повторно и нажмите кнопку USER, которой назначена функция [МАРК.СНИМ.].

ПРИМЕЧАНИЕ

- Метку фрагмента можно добавить/очистить только для роликов в формате P2.
- Метку фрагмента также можно добавить во время записи.
Посредством добавления метки фрагмента после окончания записи метка фрагмента может быть добавлена к ролику, записанному немедленно перед этим.
Подробнее см. в разделе «Функция записи метки фрагмента» (стр. 151).
- При добавлении/очистке метки фрагмента к ролику, записанному на нескольких картах памяти необходимо вставить в слоты для карт памяти все карты памяти с этим записанным роликом.

Восстановление роликов

В указанных ниже случаях может понадобиться восстановить ролик в зависимости от условий. Восстановление может занять определенное время в зависимости от ошибки.

- Если извлечь карту памяти из слота карты с мигающим индикатором, когда мигает индикатор доступа к карте доступа 1 или 2
- Если выключить питание путем извлечения батареи или блока питания во время записи или ее завершения

Восстановление ролика (в формате MOV/AVCHD)

Приведенная на рисунке ниже ошибка отображается, если в качестве формата записи файлов выбран формат MOV или AVCHD.



Рис. 1

1 Выберите [SET] на экране с сообщением об ошибке. (Рис. 1)

- По завершении восстановления выберите в запросе о подтверждении. Вы вернетесь на предыдущий экран.
- Если при отображении эскиза обнаружена неправильная информация об управлении, на ролике отображается метка .

Восстановление ролика (в формате P2)

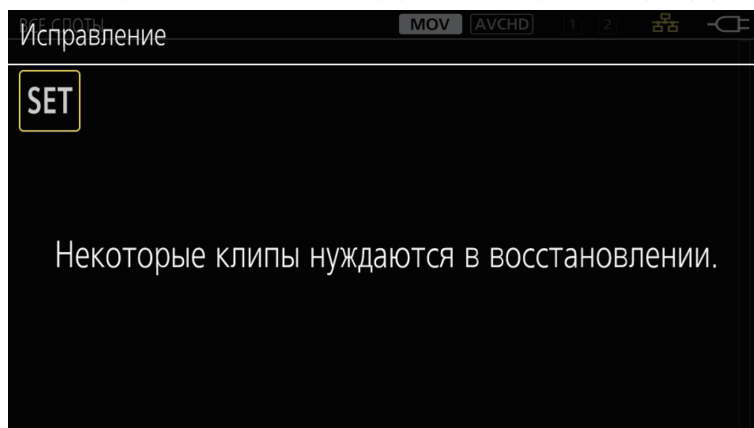
Если в качестве формата записи файлов выбран формат P2, сообщение об ошибке не отображается.

NG отображается на экране эскизов при наличии по крайней мере одного поврежденного ролика в формате P2, который можно восстановить на экране эскизов. В таком случае выполните приведенные ниже действия, чтобы восстановить ролик.

1 Нажмите кнопку <THUMBNAIL>.

Отобразится экран пиктограмм.

2 Нажмите кнопку <MENU>, когда отображается экран эскизов.

Отобразится меню.

3 Выберите меню [ЗАПИСАННОЕ] → [КЛИП] → [ИСПРАВЛЕНИЕ].

4 Выберите [ДА].

Будут восстановлены все поврежденные ролики в формате P2, которые можно восстановить на экране эскизов.

ПРИМЕЧАНИЕ

- Не извлекайте карту памяти из слота карты с мигающим индикатором, а также не отсоединяйте батарею или блок питания, если индикатор доступа к карте 1 или 2 мигает оранжевым. Это приведет к повреждению карты памяти.
- Используйте батарею или блок питания с достаточным уровнем заряда.
- Полное восстановление может быть невозможно в зависимости от состояния данных.
- Чтобы восстановить ролики, необходимо, чтобы ролики записывались в течение определенного количества времени. В частности в перечисленных ниже случаях ролики невозможно восстановить из-за малого количества кадров для записи.
 - Если включена функция записи с переменной частотой кадров, а частота кадров ниже установленной частоты системы.
 - Если включена функция интервальной записи.
- В случае неудачного восстановления ролики, отснятые перед отключением питания, нельзя будет воспроизвести. Кроме того, дальнейшая запись может оказаться невозможной.
- Если восстановить данные, записанные с помощью другого устройства, возможно, их не удастся воспроизвести на видеокамере или этом устройстве.
- В случае сбоя восстановления выключите видеокамеру, немного подождите и снова включите ее. Если данные не удается восстановить несколько раз подряд, отформатируйте карту на видеокамере. В этом случае все данные будут удалены без возможности восстановления.
- При восстановлении информации об эскизах их отображение может замедлиться.
- Данные прокси удаляются при восстановлении поврежденного ролика, включая данные прокси в формате P2.

Связывание неполных роликов

Связанные ролики в формате P2, записанные на несколько карт памяти, могут превратиться в неполные ролики, если их копировать по отдельности с каждой карты памяти.

Их можно восстановить до исходных связанных роликов, используя функцию связывания.

Связывать можно только ролики в формате P2.

1 Нажмите кнопку <THUMBNAIL>.

Отобразится экран пиктограмм.

2 Нажмите кнопку <MENU>, когда отображается экран эскизов.

Отобразится меню.

3 Выберите меню [ЗАПИСАННОЕ] → [КЛИП] → [ПОВТ. СОЕД.].

4 Выберите [ВЫБРАТЬ].

Отобразится экран пиктограмм.

5 На экране эскизов выберите ролик, который необходимо связать.

Возле номера эскиза на выбранном ролике отображается метка .

6 Выберите [SET].

• Этот параметр можно также выбрать при нажатии и удерживании многофункционального диска управления.

7 Выберите [SET], когда отобразится сообщение подтверждения.

Начнется связывание ролика.

8 Когда отобразится сообщение о завершении, выберите .**ПРИМЕЧАНИЕ**

- Даже если некоторые ролики будут повторно подключены, метка  продолжит отображаться при отсутствии всех роликов, из которых состоит исходный связанный ролик.
- Связывание невозможно, если карта с роликами, которые необходимо связать, защищена от записи.

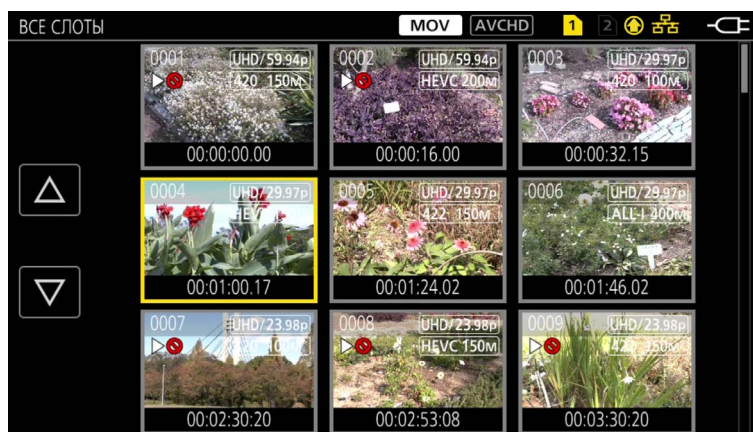
Воспроизведение роликов**1 В меню [СИСТЕМА] → [ЧАСТОТА] выберите частоту системы для воспроизведения.****2 В меню [СИСТЕМА] → [ФОРМАТ ФАЙЛА] выберите формат файла для воспроизведения.****3 В меню [СИСТЕМА] → [ФОРМАТ ЗАПИСИ] выберите формат сигнала и режим кодека для воспроизведения.****4 Нажмите кнопку <THUMBNAIL>.**

Отобразится экран пиктограмм.

5 Нажмите кнопку <MENU>, когда отображается экран эскизов.

Отобразится меню.

6 В меню [ЗАПИСАННОЕ] → [ВОСПРОИЗВЕДЕНИЕ] → [ВЫБОР КЛИПА] выберите слот карты с картой памяти для воспроизведения.

[ВСЕ СЛОТЫ]: отображаются все ролики, записанные на всех картах памяти в каждом из слотов карт.

Если в качестве формата записи файлов выбран формат MOV или AVCHD, сначала отображаются ролики на карте памяти в слоте карты 1, а затем ролики на карте в слоте карты 2.

Если в качестве формата записи файлов выбран формат P2, отображаются ролики со всех слотов карт в соответствии с датой и временем их записи.



[СЛОТ1]: отображаются только ролики, записанные на карту памяти в слоте карты 1.

[СЛОТ2]: отображаются только ролики, записанные на карту памяти в слоте карты 2.

[ОДИНАК. ФОРМАТ]: отображаются только ролики, которые записаны в формате системы.

Для роликов, записанных в том же формате, устанавливаются текущие настройки, заданные для каждого из элементов меню [СИСТЕМА] → [ЧАСТОТА]/[ФОРМАТ ФАЙЛА]/[ФОРМАТ ЗАПИСИ]/[РАЗРЕШ. ВЫБОР. ЗВУКА].

7 Выберите ролик, который необходимо воспроизвести.

- На ролике, который невозможно воспроизвести, отображается метка .
- Чтобы воспроизвести ролик с меткой , проверьте информацию о нем и попытайтесь выполнить все действия с самого начала.

Воспроизведение с помощью кнопок и значков операций



Ползунок непосредственного воспроизведения

Операция воспроизведения	Рабочая процедура
Воспроизведение/пауза	Коснитесь ►► или нажмите кнопку <►/►>.
Ускоренное обратное воспроизведение	Коснитесь ◀◀ или нажмите кнопку <◀◀>. Коснитесь дважды, чтобы увеличить скорость.
Ускоренное воспроизведение	Коснитесь ►► или нажмите кнопку <►►>. Коснитесь дважды, чтобы увеличить скорость.
Остановка (возврат на экран эскизов)	Коснитесь ■ или нажмите кнопку <■>.
Пропуск воспроизведения (поиск начала ролика)	Коснитесь ЖК-монитора во время воспроизведения и передвиньте ползунок справа налево (или слева направо). При проведении пальцем слева направо вы перейдете в начало предыдущего ролика, если положение воспроизведения текущего ролика менее трех секунд от начала. Вы перейдете в начало текущего ролика, если положение воспроизведения ролика три или более секунд от начала. Для пропуска воспроизведения также можно нажать кнопку <►►> или <◀◀> в режиме паузы.
Замедленное воспроизведение	Коснитесь и удерживайте ►► или нажмите и удерживайте символ <+> кнопки <AUDIO MON/ADV> в режиме паузы. (Для обратного замедленного воспроизведения используется кнопка ◀◀ или символ <-> кнопки <AUDIO MON/ADV>.) Коснитесь ►► или нажмите и удерживайте символ <+> кнопки <AUDIO MON/ADV> для непрерывного покадрового воспроизведения. • Коснитесь ►/► или нажмите кнопку <►/►> для возврата к нормальному воспроизведению. • Интервал покадрового воспроизведения и время отображения каждого кадра при обратном замедленном воспроизведении зависят от типа ролика.
Покадровое воспроизведение	Коснитесь ►► или нажмите символ <+> кнопки <AUDIO MON/ADV> в режиме паузы. (Для обратного покадрового воспроизведения используется кнопка ◀◀ или символ <-> кнопки <AUDIO MON/ADV>.) • Коснитесь ►/► или нажмите кнопку <►/►> для возврата к нормальному воспроизведению. • Интервал покадрового воспроизведения при обратном покадровом воспроизведении зависит от типа ролика.
Непосредственное воспроизведение	Коснитесь ползунка непосредственного воспроизведения или передвиньте его во время касания. • Воспроизводимое видео будет приостановлено во время этой операции. Чтобы начать воспроизведение, заберите палец.

 **ПРИМЕЧАНИЕ**

- Работа видеокамеры или некоторые операции могут замедлиться при большом размере файла ролика.
- Работа видеокамеры или некоторые операции могут замедлиться, если на карте памяти много роликов.
- Воспроизведение будет прекращено при переключении слота карты, если в качестве формата записи файлов выбран формат MOV или AVCHD, а в меню [ЗАПИСАННОЕ] заданы параметры → [ВОСПРОИЗВЕДЕНИЕ] → [ВЫБОР КЛИПА] → [ВСЕ СЛОТЫ]/[ОДИНАК. ФОРМАТ]. В таком случае отображаются ролики на всех картах памяти. Данные невозможно воспроизвести одновременно на двух картах памяти.
- Если в качестве формата записи файлов выбран P2 и воспроизводится ролик, записанный на две карты памяти путем эстафетной записи, при переключении слота карты воспроизведение приостановится и отобразится черный экран. После переключения воспроизведение автоматически возобновится.
- Если извлечь карту памяти во время воспроизведения, оно будет остановлено.
- Воспроизведение ролика может приостанавливаться или отображаться черный экран во время воспроизведения из-за переключения между роликами.

Полезная функция воспроизведения

Возобновление воспроизведения

Если остановить текущую операцию воспроизведения ролика, при следующем воспроизведении ролик будет показан с этой точки остановки.

1 Выберите меню [ЗАПИСАННОЕ] → [ВОСПРОИЗВЕДЕНИЕ] → [ВОЗОБН.ВОСПР.] → [ВКЛ].

Если остановить текущую операцию воспроизведения ролика, на ролике на экране эскизов будет отображаться [▶▶].



ПРИМЕЧАНИЕ

- Возобновление воспроизведения отменяется в приведенных ниже случаях.
 - Когда питание отключено
 - Если закрыть экран эскизов путем нажатия кнопки <THUMBNAIL>
 - Если изменить настройки в меню [СИСТЕМА] → [ФОРМАТ ЗАПИСИ]

Функция записи неподвижного изображения

Один кадр записанного видео можно записать в качестве неподвижного изображения.

Неподвижное изображение записывается с тем же количеством пикселей, что и записываемое видео.

1 Во время воспроизведения видео выберите сцену, которую необходимо записать как неподвижное изображение, коснувшись  или нажав многофункциональный диск управления.

Неподвижное изображение будет на карту памяти, с которой воспроизводится видео.

ПРИМЕЧАНИЕ

- При записи неподвижного изображения воспроизведение будет приостановлено.
- Записанное неподвижное изображение невозможно отобразить в виде эскиза, воспроизвести, скопировать или удалить на видеокамере.
- Если неподвижное изображение невозможно записать, (например, если закончилось свободное место на карте памяти), отобразится сообщение [НЕКОРРЕКТНО].
- Неподвижное изображение невозможно записать, если при записи ролика в меню [СИСТЕМА] → [ФОРМАТ ЗАПИСИ] установлено значение [480-59.94i/AVCHD SA] или [576-50.00i/AVCHD SA].

Глава 7

Вывод данных и отображение экрана

Данная глава посвящена экрану, отображаемому на выходном видео и ЖК-мониторе.

Формат вывода

Формат вывода зависит от настройки, заданной в меню [СИСТЕМА] → [ЧАСТОТА]/[ФОРМАТ ЗАПИСИ].

Формат данных, которые можно вывести с разъема <SDI OUT>

Формат данных, которые можно вывести с разъема <SDI OUT>, зависит от перечисленных ниже комбинаций настроек.

- Меню [СИСТЕМА] → [ЧАСТОТА]
- Меню [СИСТЕМА] → [ФОРМАТ ЗАПИСИ]
- Меню [ВИДЕОВЫХ/ЖКД/ВИДОИСК.] → [SDI OUT] → [ФОРМАТ ВЫВОДА]

[ЧАСТОТА]	Элемент		Формат вывода [ФОРМАТ ВЫВОДА]
	[ФОРМАТ ЗАПИСИ]		
	Разрешение	Частота	
[59.94Гц]	3840×2160	59,94p	1920×1080 59,94p 1920×1080 59,94i (Заводские настройки)
		29,97p	1920×1080 29,97PsF
		23,98p	1920×1080 23,98PsF
	1920×1080	59,94p	1920×1080 59,94p 1920×1080 59,94i (Заводские настройки) 720×480 59,94i
		59,94i	1920×1080 59,94i (Заводские настройки) 720×480 59,94i
		29,97p	1920×1080 29,97PsF (Заводские настройки) 720×480 59,94i
		23,98p	1920×1080 23,98PsF (Заводские настройки) 720×480 59,94i
	1280×720	59,94p	1280×720 59,94p (Заводские настройки) 720×480 59,94i
	720×480	59,94i	720×480 59,94i
	[50.00Гц]	3840×2160	50,00p
25,00p			1920×1080 25,00PsF
1920×1080		50,00p	1920×1080 50,00p 1920×1080 50,00i (Заводские настройки) 720×576 50,00i
		50,00i	1920×1080 50,00i (Заводские настройки) 720×576 50,00i
		25,00p	1920×1080 25,00PsF (Заводские настройки) 720×576 50,00i
1280×720		50,00p	1280×720 50,00p (Заводские настройки) 720×576 50,00i
720×576		50,00i	720×576 50,00i

ПРИМЕЧАНИЕ

- Вывод 3840×2160 не поддерживается.
- Для параметра [ФОРМАТ ВЫВОДА] будут возобновлены заводские настройки изменении значений параметров [ЧАСТОТА] и [ФОРМАТ ЗАПИСИ]. Также невозможно будет получить текущие значения настройки [ФОРМАТ ВЫВОДА].
- Ниже приведен формат вывода при воспроизведении с экрана эскизов.
 - Будет использовано значение, заданное в разделе [ФОРМАТ ВЫВОДА], если разрешение при записи воспроизводимого ролика совпадает со значением параметра [ФОРМАТ ЗАПИСИ].
 - Будет использована заводская настройка [ФОРМАТ ВЫВОДА], если разрешение при записи воспроизводимого ролика отличается от значения параметра [ФОРМАТ ЗАПИСИ].

Формат данных, которые можно вывести с разъема <HDMI>

Формат данных, которые можно вывести с разъема <HDMI>, зависит от перечисленных ниже комбинаций настроек.

- Меню [СИСТЕМА] → [ЧАСТОТА]
- Меню [СИСТЕМА] → [ФОРМАТ ЗАПИСИ]
- Меню [ВИДЕОВЫХ/ЖКД/ВИДОИСК.] → [ВЫХОД HDMI] → [ФОРМАТ ВЫВОДА]

[ЧАСТОТА]	Элемент		Формат вывода [ФОРМАТ ВЫВОДА]
	[ФОРМАТ ЗАПИСИ]		
	Разрешение	Частота	
[59.94Гц]	3840×2160	59,94p	3840×2160 59,94p 3840×2160 59,94p (4:2:0/8 бит) 1920×1080 59,94p (Заводские настройки) 1920×1080 59,94i
		29,97p	3840×2160 29,97p 1920×1080 29,97p (Заводские настройки)
		23,98p	3840×2160 23,98p 1920×1080 23,98p (Заводские настройки)

[ЧАСТОТА]	Элемент		Формат вывода [ФОРМАТ ВЫВОДА]
	[ФОРМАТ ЗАПИСИ]		
	Разрешение	Частота	
	1920×1080	59,94p	1920×1080 59,94p (Заводские настройки) 1920×1080 59,94i
		59,94i	1920×1080 59,94i
		29,97p	1920×1080 29,97p
		23,98p	1920×1080 23,98p
	1280×720	59,94p	1280×720 59,94p
	720×480	59,94i	720×480 59,94p
[50.00Гц]	3840×2160	50,00p	3840×2160 50,00p 3840×2160 50,00p (4:2:0/8 бит) 1920×1080 50,00p (Заводские настройки) 1920×1080 50,00i
		25,00p	3840×2160 25,00p 1920×1080 25,00p (Заводские настройки)
	1920×1080	50,00p	1920×1080 50,00p (Заводские настройки) 1920×1080 50,00i
		50,00i	1920×1080 50,00i
		25,00p	1920×1080 25,00p
	1280×720	50,00p	1280×720 50,00p
	720×576	50,00i	720×576 50,00p

 **ПРИМЕЧАНИЕ**

- Вывод аудио из разъема <HDMI> производится по двум или четырем каналам. Аудиоканал для вывода можно выбрать в меню [ЗВУК] → [НАСТРОЙКИ ВЫВОДА] → [ВЫХ.КАН. HDMI].
- Для параметра [ФОРМАТ ВЫВОДА] будут возобновлены заводские настройки изменении значений параметров [ЧАСТОТА] и [ФОРМАТ ЗАПИСИ]. Также невозможно будет получить текущие значения настройки [ФОРМАТ ВЫВОДА].
- Ниже приведен формат вывода при воспроизведении с экрана эскизов.
 - Будет использовано значение, заданное в разделе [ФОРМАТ ВЫВОДА], если разрешение при записи воспроизводимого ролика совпадает со значением параметра [ФОРМАТ ЗАПИСИ].
 - Будет использована заводская настройка [ФОРМАТ ВЫВОДА], если разрешение при записи воспроизводимого ролика отличается от значения параметра [ФОРМАТ ЗАПИСИ].

Отображение состояния экрана

Отображение экрана при съемке

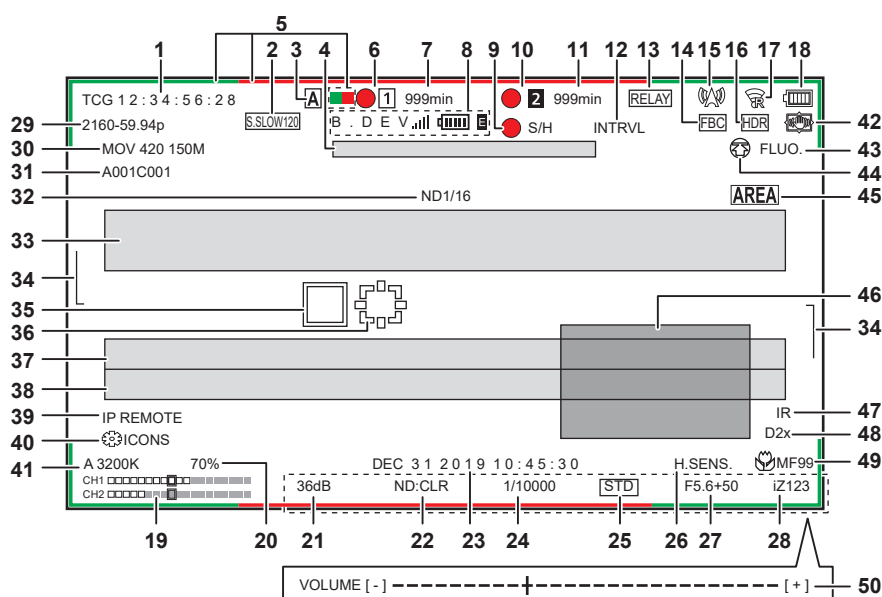

1 Временной код

При каждом нажатии кнопки <COUNTER> экран переключается на следующий дисплей или отсутствие изображения.

- **[TCG **:***:***]:** отображение временного кода. [TCR **:***:***] будет отображаться при воспроизведении. Данные [TCG] отображаются в черно-белой инверсии при синхронизации с временным кодом, введенным с внешнего устройства.
- **[UBG ** * * * *]:** отображение пользовательской информации. При воспроизведении будет отображаться [UBR ** * * * *].
- **[CLIP **:***:***]:** отображение значения счетчика для каждого ролика. Отображается, если в меню [ЗАПИСЬ] → [КОЛ.ЗАПИСЕЙ] установлено значение [КЛИП]. Во время воспроизведения отображается значение счетчика для воспроизводимого ролика.
- **[*:***:***]:** отображение общего значения счетчика из положения сброса. Отображается, если в меню [ЗАПИСЬ] задан параметр → [КОЛ.ЗАПИСЕЙ] → [ВСЕГО].

2 Частота кадров

- **[**fps]:** отображается частота кадров, если в меню [Файл сцены] задан параметр → [ПЕР.ЧАСТ.КАД.] → [ВКЛ].
- **[S.SLOW120]:** отображается, если в меню [СИСТЕМА] задан параметр → [СУПЕР МЕДЛ.] → [ВКЛ], а в меню [СИСТЕМА] установлен параметр → [ЧАСТОТА] → [59.94Гц].
- **[S.SLOW100]:** отображается, если в меню [СИСТЕМА] задан параметр → [СУПЕР МЕДЛ.] → [ВКЛ], а в меню [СИСТЕМА] установлен параметр → [ЧАСТОТА] → [50.00Гц].
- **(Нет отображения):** не отображается, если в меню [Файл сцены] задан параметр → [ПЕР.ЧАСТ.КАД.] → [ВЫКЛ], а в меню [СИСТЕМА] установлен параметр → [СУПЕР МЕДЛ.] → [ВЫКЛ].

3 Переключатель <AUTO/MANUAL>

Отображается, если переключатель <AUTO/MANUAL> установлен в положение <AUTO>.

4 Область отображения сообщения об остановке вентилятора охлаждения.

Отображается сообщение при остановке вентилятора охлаждения.

5 Статус отображения индикатора записи при подключении по сети

- **—**: отображается, если задано включение зеленого индикатора записи при подключении по сети.
- **—**: отображается, если задано включение красного индикатора записи при подключении по сети.

6 Состояние записи (слот карты 1)

Отображается состояние записи на карту памяти в слоте карты 1.

- **■**: карта не выбрана для записи.
- **■** (мигает): карта памяти распознается.
- **■**: остановлена запись на вставленную карту памяти, выбранную для записи.
- **■**: выполняется запись.
- **■** (мигающая красная точка): выполняется подготовка к остановке записи.
- **[P■]**: остановлена запись при включенном режиме предварительной записи и вставленной карте памяти, выбранной для записи.
- **[P]**: предварительная запись включена, а карта памяти не вставлена в слот карты либо не распознана.
- **(Нет индикации):** выбрано одно из следующих состояний.
 - Карта памяти не вставлена.
 - Карту памяти невозможно распознать.
 - Задается в меню [СЕТЬ] → [ФУНКЦИЯ СЕТИ] → [NDI|HX].

7 Оставшееся место для записи и состояние карты памяти (слот карты 1)

Отображается оставшееся место для записи и состояние карты памяти в слоте карты 1.

- **[0min]–[999min]:** оставшееся место для записи (значение в 999 минут или более отображается как [999min]).
 - Дисплей начнет мигать, когда на карте осталось места для записи содержимого длительностью две минуты или менее.

- При одновременной записи отображается место, доступное для одновременной записи (для той карты памяти из двух, на которой осталось меньше места).
 - **[WP]**: активирована защита от записи (переключатель защиты от записи на карте памяти установлен в положение LOCK).
 - **[END]**: не осталось места для записи (на карте памяти).
 - **[ERR]**: вставлена карта памяти, не поддерживающая запись данных (карта распознается, но не поддерживает запись из-за ошибки формата, так как не является картой памяти и т. д.).
 - **[!SDXC]**: карта памяти SDXC не вставлена для записи в формате MOV.
 - **(Нет индикации)**: выбрано одно из следующих состояний.
 - Карта памяти не вставлена.
 - Карту памяти невозможно распознать.
 - В меню [CETЬ] задан параметр → [ФУНКЦИЯ СЕТИ] → [NDI|HX].
- 8 Статус соединительного устройства**
 Отображение статуса устройства, полученного от соединительного устройства и включающего до пяти первых букв и следующий символ.
- **■■■■**: отображение 6 уровней мощности получаемого сигнала соединительного устройства.
 - **■■■■■**: отображение 6 уровней оставшегося заряда батареи соединительного устройства.
 - **■**: отображается, если возникла ошибка соединительного устройства.
 - **(Нет отображения)**: соединительное устройство не подключено.
- 9 Состояние управления записью с внешнего устройства (разъем <SDI OUT>/<HDMI>)**
 Отображение состояния управления началом и остановкой записи на внешнем устройстве, подключенном к разъему <SDI OUT> и разъему <HDMI>.
- **[●S/H]**: инструкции по записи включаются в данные, которые выводятся с разъемов <SDI OUT> и <HDMI>.
 - **[S/H]**: инструкции по приостановке включаются в данные, которые выводятся с разъемов <SDI OUT> и <HDMI>.
 - **[●SDI]**: инструкции по записи включаются в данные, которые выводятся с разъема <SDI OUT>.
 - **[SDI]**: инструкции по приостановке включаются в данные, которые выводятся с разъема <SDI OUT>.
 - **[●HDMI]**: инструкции по записи включаются в данные, которые выводятся с разъема <HDMI>.
 - **[HDMI]**: инструкции по приостановке включаются в данные, которые выводятся с разъема <HDMI>.
- 10 Состояние записи (слот карты 2)**
 Отображается состояние записи на карту памяти в слоте карты 2.
- **■**: карта не выбрана для записи.
 - **■ (мигает)**: карта памяти распознается.
 - **■**: остановлена запись на вставленную карту памяти, выбранную для записи.
 - **● ■**: выполняется запись.
 - **● ■ (мигающая красная точка)**: выполняется подготовка к остановке записи.
 - **[P■]**: остановлена запись при включенном режиме предварительной записи и вставленной карте памяти, выбранной для записи.
 - **(Нет индикации)**: выбрано одно из следующих состояний.
 - Карта памяти не вставлена.
 - Карту памяти невозможно распознать.
 - В меню [CETЬ] задан параметр → [ФУНКЦИЯ СЕТИ] → [NDI|HX].
- 11 Оставшееся место для записи и состояние карты памяти (слот карты 2)**
 Отображается оставшееся место для записи и состояние карты памяти в слоте карты 2.
- **[0min]–[999min]**: оставшееся место для записи (значение в 999 минут или более отображается как [999min]).
 - Дисплей начнет мигать, когда на карте осталось места для записи содержимого длительностью две минуты или менее.
 - При одновременной записи отображается место, доступное для одновременной записи (для той карты памяти из двух, на которой осталось меньше места).
 - **[WP]**: активирована защита от записи (переключатель защиты от записи на карте памяти установлен в положение LOCK).
 - **[END]**: не осталось места для записи (на карте памяти).
 - **[ERR]**: вставлена карта памяти, не поддерживающая запись данных (карта распознается, но не поддерживает запись из-за ошибки формата, так как не является картой памяти и т. д.).
 - **[!SDXC]**: карта памяти SDXC не вставлена для записи в формате MOV.
 - **(Нет индикации)**: выбрано одно из следующих состояний.
 - Карта памяти не вставлена.
 - Карту памяти невозможно распознать.
 - В меню [CETЬ] задан параметр → [ФУНКЦИЯ СЕТИ] → [NDI|HX].
- 12 Специальная функция записи**
 Отображает состояние специальной функции записи.
- **[INTRVL]**: интервальная запись остановлена.
 - **[I-REC]**: выполняется интервальная запись. (Отображается красным)
- 13 Функция двух слотов**
 Отображается состояние настроек функции записи с использованием двух карт памяти.
 Косая черта отображается, если запись на карты в двух слотах невозможна даже в случае включения каждой из функций.
- **[RELAY]**: если включена эстафетная запись
 - **[SIMUL]**: если включена одновременная запись
 - **[BACKGR]**: если включена фоновая запись
 - **(Нет отображения)**: при записи в стандартном формате (если в меню [CETЬ] задан параметр → [ФУНКЦИЯ СЕТИ] → [NDI|HX], отображается [NDI|HX])
- 14 Функция устранения полос от вспышек**
- **[FBC]**: отображается, когда работает функция устранения полос от вспышек.

15 Состояние потоковой передачи

Отображает состояние потоковой передачи.

- : когда видеочасть подключена к устройству для приема потокового видео, которое распределяется
- (**мигает**): когда видеочасть подключается к устройству для приема потокового видео
- : если включена функция потоковой передачи, которая может работать должным образом, а потоковое видео не распределяется
- : при ошибке функции потоковой передачи, из-за которой она не может работать
- (**Нет отображения**): если функция потоковой передачи выключена

16 Функция записи с высоким динамическим диапазоном/функция расширения динамического диапазона/функция записи V-Log

- **[HDR]**: если в меню [Файл сцены] задан параметр → [ВЫБ. РЕЖИМА ГАММЫ] → [HLG]
- **[DRS]**: во время работы функции расширения динамического диапазона
- **[VLog]**: если в меню [СИСТЕМА] задан параметр → [НАСТРОЙКА ЦВЕТА] → [V-Log]

17 Статус подключения проводной локальной сети, беспроводной локальной сети и USB-тethering

Отображение статуса подключения проводной локальной сети, беспроводной локальной сети и USB-тethering.

- : если настроена беспроводная локальная сеть без подключения к ROP
- : если настроена беспроводная локальная сеть с подключением к ROP
- : если настроена беспроводная локальная сеть, которая не работает должным образом
- : если настроена проводная локальная сеть без подключения к ROP
- : если настроена проводная локальная сеть с подключением к ROP
- : если настроена проводная локальная сеть, которая не работает должным образом
- : если задан USB-тethering и нет подключения ROP
- : если задан USB-тethering и есть подключение ROP
- : если задан USB-тethering и USB-тethering не работает должным образом
- (**Нет отображения**): если отключены проводная локальная сеть, беспроводная локальная сеть и USB-тethering

18 Состояние подачи питания

: отображается уровень оставшегося заряда батареи при питании от батареи. (Отображение состояния батареи изменяется следующим образом: → → → → , пока уровень оставшегося заряда батареи не станет нулевым.)

: отображается, если питание подается с блока питания.

19 Индикатор уровня звука

Отображается индикатор уровня звука.

Если задан формат записи P2 или MOV, аудиоканал, отображаемый на индикаторе уровня звука, соответствует настройке в меню [ЗВУК] → [НАСТРОЙКИ ВЫВОДА] → [ЗВУК. ВЫХОД].

- Отображаются аудиоканалы 1 и 2, если задано значение [CH1]/[CH2]/[СТЕРЕО КАН1/2]/[МИКС КАН1/2].
- Отображаются аудиоканалы 3 и 4, если задано значение [CH3]/[CH4]/[СТЕРЕО КАН3/4]/[МИКС КАН3/4].
- Позволяет переключить аудиоканал на отображение на индикаторе уровня звука (аудиоканал 1/2 и аудиоканал 3/4) нажатием кнопки USER, которой назначена функция [ВЫБ.АУД.МОНИТ.], или путем касания значка кнопки USER.

В положении номинального уровня, заданного в меню [ЗВУК] → [НАСТР.КАН.ЗАП.] → [ЗАПАС МОЩНОСТИ], отображается белая рамка. (Восьмое положение слева, если задано значение [20dB], девятое слева при установке значения [18dB] и 12-е слева, если задано значение [12dB].)

- : отображается, когда звук не записывается. (Например, если включена функция записи с переменной частотой кадров, а установленная частота кадров отличается от частоты системы.)

20 Яркость при работе функции Y GET

Отображается уровень яркости в единицах измерения [%] или [STOP], когда работает функция Y GET. ([STOP] отображается как [ST])

Отображаемые единицы измерения зависят от настройки в меню [ВИДЕОВЫХ/ЖКД/ВИДОИСК.] → [ПОМ.ИНД.ЭКСП.] → [ЕД. ПОЛУЧ. Y].

Для отображаемых единиц измерения фиксируется значение [%], если в меню [КАМЕРА] → [РЕЖ. ПЕРЕКЛ.] → [РЕЖИМ УСИЛ./ISO] задано значение [dB].

21 Усиление

Отображается значение усиления в единицах измерения [dB] или [ISO].

Отображаемые единицы измерения зависят от настройки в меню [КАМЕРА] → [РЕЖ. ПЕРЕКЛ.] → [РЕЖИМ УСИЛ./ISO].

Для отображаемых единиц измерения фиксируется значение [dB], если в меню [СИСТЕМА] → [НАСТРОЙКА ЦВЕТА] задано значение [НОРМАЛЬН.].

- **[AGC]**: отображается, если работает функция регулировки автоматического усиления.

22 Фильтр ND

Отображается значение пропускания для выбранного фильтра ND.

- **[ND1/64]**: количество света, попадающего на датчик MOS, сокращается до 1/64.
- **[ND1/16]**: количество света, попадающего на датчик MOS, сокращается до 1/16.
- **[ND1/4]**: количество света, попадающего на датчик MOS, сокращается до 1/4.
- **[ND:CLR]**: фильтр ND не используется.

23 Информация о дате и времени

Отображается информация о дате и времени. Если включена функция отображения времени, эта информация не отображается.

Отображаемое содержимое зависит от настройки в меню [ВИДЕОВЫХ/ЖКД/ВИДОИСК.] → [ИНДИКАТОР] → [ДАТА/ВРЕМЯ]. (стр. 93)

Год, месяц и день отображаются в формате, заданном с помощью настройки в меню [ДРУГОЕ] → [ЧАСЫ] → [ФОРМАТ ДАТЫ].

Если установлен параметр [Г-М-Д], эти данные отображаются в формате уууу mmm dd hh:mm:ss.

Если установлен параметр [М-Д-Г], эти данные отображаются в формате mmm dd уууу hh:mm:ss.

Если установлен параметр [Д-М-Г], эти данные отображаются в формате dd mmm уууу hh:mm:ss.

- **mmm**: месяц (JAN (январь), FEB (февраль), MAR (март), APR (апрель), MAY (май), JUN (июнь), JUL (июль), AUG (август), SEP (сентябрь), OCT (октябрь), NOV (ноябрь), DEC (декабрь))

- **dd**: дата

- **уууу**: год

- **hh**: часы
- **mm**: минуты
- **ss**: секунды

24 Скорость затвора

Отображает скорость затвора.

В режиме SYNCHRO SCAN можно переключаться между единицами отображения [сек.] и [град.] с помощью меню [Файл сцены] → [ТИП СИНХР.СКАН.]. Если задано значение [сек.], скорость отображается в единицах времени (минуты), а если установлено значение [град.] — в единицах отображения угла диафрагмы.

Не отображается, если функция затвора выключена.

- **[A.SHTR]**: отображается, если работает функция автоматического затвора.

25 Состояние управления автоматической диафрагмой

Отображается состояние управления автоматической диафрагмой.

- **[STD]**: стандартное управление автоматической диафрагмой
- **[SPOT]**: управление автоматической диафрагмой при освещении прожектором
- **[BACK]**: автоматическая регулировка диафрагмы для компенсации задней подсветки

26 Режим высокой чувствительности

- **[H.SENS.]**: отображается, если в меню [СИСТЕМА] задан параметр → [РЕЖИМ СЪЕМКИ] → [ВЫС. ЧУВСТ.].

27 Диафрагма

Отображается значение F.

Отображается целевое значение уровня автоматической диафрагмы, если для последней включена функция автоматической регулировки уровня автоматической диафрагмы.

28 Зум

Отображается значение зума.

Значение зума отображается в формате, заданном с помощью настройки в меню [ВИДЕОВЫХ/ЖКД/ВИДОИСК.] → [ИНДИКАТОР] → [МАСШТ./ФОКУС].

Если установлен параметр [НОМЕР], отображается позиционное значение от [000] до [999].

Если установлен параметр [mm/футы] или [mm/m], эти данные отображаются в миллиметрах.

Отображается [i], если включена функция i.ZOOM.

[i] отображается в черно-белой инверсии, когда работает функция i.ZOOM.

[Z] отображается в черно-белой инверсии, когда активна функция [БЫСТ.МАСШ.].

29 Разрешение системы/частота системы

Отображаются разрешение системы и частота системы, установленные в меню [СИСТЕМА] → [ФОРМАТ ЗАПИСИ].

- [2160-59.94p]
- [2160-50.00p]
- [2160-29.97p]
- [2160-25.00p]
- [2160-23.98p]
- [1080-59.94p]
- [1080-50.00p]
- [1080-29.97p]
- [1080-25.00p]
- [1080-23.98p]
- [1080-59.94i]
- [1080-50.00i]
- [720-59.94p]
- [720-50.00p]
- [480-59.94i]
- [576-50.00i]

30 Формат записи

Отображаются формат файла и записываемый кодек, установленные в меню [СИСТЕМА] → [ФОРМАТ ФАЙЛА] и [ФОРМАТ ЗАПИСИ].

Эти данные не отображаются, если в меню [СЕТЬ] задан параметр → [ФУНКЦИЯ СЕТИ] → [NDI|HX].

- [P2 AVC-I200]
- [P2 AVC-I100]
- [P2 AVC-I50]
- [P2 AVC-I422]
- [P2 AVC-G50]
- [P2 AVC-G25]
- [P2 AVC-G12]
- [MOV 420 150M]
- [MOV 420 100M]
- [MOV 422 150M]
- [MOV 422 100M]
- [MOV 422 50M]
- [MOV HEVC 200M]
- [MOV HEVC 150M]
- [MOV HEVC 100M]
- [MOV ALL-I 400M]

- [MOV ALL-I 200M]
 - [MOV ALL-I 100M]
 - [AVCHD PS]
 - [AVCHD PH]
 - [AVCHD HA]
 - [AVCHD PM]
 - [AVCHD SA]
 - [PXY]: Отображается, когда в видеокамере настроена запись данных прокси в формате P2.
- 31 Имя ролика**
Отображается имя записываемого ролика (до восьми символов с начала).
- 32 Рекомендованный фильтр ND**
Отображается фильтр ND, рекомендованный для текущих условий съемки.
- 33 Область отображения сообщений**
Отображается сообщение, например состояние видеокамеры или предупреждение.
Отображается состояние предупреждения для видеокамеры на экране STATUS при проверке режима.
- 34 Индикатор уровня**
Можно проверить наклон в горизонтальном или вертикальном направлении.
Отображается только на ЖК-мониторе и экране видискателя.
- 35 Рамка основного лица (оранжевая)/рамка обнаружения лица (белая)**
Отображается, когда обнаружено лицо, когда работает функция обнаружения лица AE&AF.
Отображается только на ЖК-мониторе и экране видискателя.
- 36 Рамка отслеживания (зеленая)**
Отображается при касании объекта, когда работает функция обнаружения лица AE&AF.
Переключает на режим отслеживания AE&AF.
Отображается только на ЖК-мониторе и экране видискателя.
- 37 Отображение сообщений об ошибке при автоматическом балансе белого**
Отображается состояние ошибки при автоматическом балансе белого.
- 38 Отображение сообщений об ошибке при автоматическом балансе черного**
Отображается состояние ошибки при автоматическом балансе черного.
- 39 Отображение состояния дистанционного управления при IP-подключении**
- [IP REMOTE]: отображается, когда дистанционное управление возможно при IP-подключении.
 - [IP REMOTE] (мигает): отображается при ожидании IP-подключения.
- 40 Многофункциональное ручное управление**
Отображается содержимое многофункционального ручного управления. Подробнее см. в разделе «Многофункциональное ручное управление» (стр. 162).
- 41 Цветовая температура**
Отображаются положение и цветовая температура, выбранные с помощью переключателя <WHITE BAL>. Эти данные не отображаются, если включена запись в режиме IR.
- [ATW]: отображается, если работает функция автоматического слежения за балансом белого.
 - [LOCK]: отображается, если функция автоматического слежения за балансом белого заблокирована.
- 42 Функция оптического стабилизатора изображения**
- : отображается, когда работает функция оптического стабилизатора изображения.
 - : отображается, когда работает функция гибридного оптического стабилизатора изображения.
- 43 Имя файла условий съемки**
Отображается имя выбранного файла условий съемки.
Не отображается, если в меню [СИСТЕМА] → [НАСТРОЙКА ЦВЕТА] установлено значение [V-Log].
- 44 Отображение состояния загрузки**
Отображает состояние загрузки содержимого.
- : Когда включена функция загрузки и до начала или после завершения загрузки
 - : Во время загрузки
 - : При возникновении ошибки передачи загружаемого содержимого
- 45 Функция режима области/функция регулировки ширины области автофокуса/функции обнаружения/отслеживания лица AE&AF**
- [AREA]: отображается, когда работает функция режима области.
 - [AF AREA]: отображается, когда работает функция регулировки ширины области автофокуса.
 - : Отображается, когда включено обнаружение лиц и работает функция AF.
 - : Отображается, когда включено обнаружение лиц и работает функция AE&AF.
 - [TRACK]: Отображается, когда включено отслеживание.
 - : Отображается при невозможности работы функции обнаружения лиц.
- 46 Осциллограф**
Отображается состояние видео в виде формы сигнала или вектора.
Отображается только на ЖК-мониторе и экране видискателя.
- 47 Запись в режиме IR**
- [IR]: отображается, если включена запись в режиме IR.
- 48 Цифровой зум**
Отображает степень увеличения при использовании цифрового зума.
- [D2×]: два раза

- [D5×]: пять раз
- [D10×]: десять раз

49 Фокус

Отображается значение фокуса.

Значение фокуса отображается в формате, заданном с помощью настройки в меню [ВИДЕОВЫХ/ЖКД/ВИДОИСК.] → [ИНДИКАТОР] → [МАСШТ./ФОКУС].

Если установлен параметр [HOMEP], отображается позиционное значение от [00] до [99].

Если установлен параметр [mm/футы], это значение отображается в футах.

Если установлен параметр [mm/m], это значение отображается в метрах.

- : отображается, если включена фокусировка для макросъемки.
- [AF]: отображается, если установлен автофокус. Отображается в черно-белой инверсии, когда работает функция фокусировки для макросъемки.
- [MA]: отображается, если включена помощь при фокусировке вручную. Отображается в черно-белой инверсии, когда работает функция фокусировки для макросъемки.
- [MF]: отображается, если помощь при фокусировке вручную выключена. Отображается в черно-белой инверсии, когда работает функция фокусировки для макросъемки.

50 Настройка громкости звука на мониторе

Отображается, если для настройки громкости динамика или головной гарнитуры используется кнопка <AUDIO MON/ADV>. Содержимое экрана очищается через приблизительно три секунды после завершения операции.

Экран во время воспроизведения

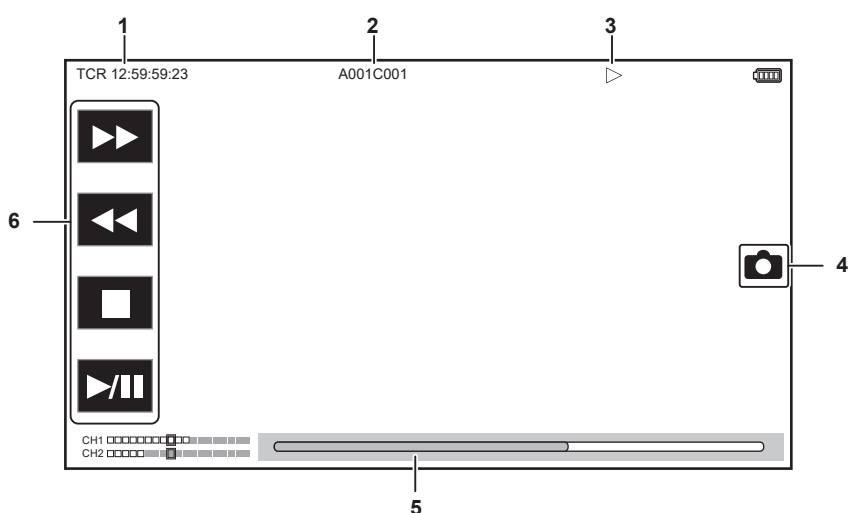

1 Отображение временного кода

При каждом нажатии кнопки <COUNTER> изображение на экране меняется в следующем порядке: [TCR **:**:**:**], [UBR ** ** **], [CLIP **:**:**:**] и нет изображения.

2 Имя ролика

Отображается имя воспроизводимого ролика (до восьми символов с начала).

3 Состояние воспроизведения

Отображается состояние воспроизведения.

Отображается только при воспроизведении.

- : остановка
- : воспроизведение
- : пауза
- : положение начала воспроизведения
- : положение завершения воспроизведения
- : ускоренное воспроизведение (с 10-кратной скоростью)
- : ускоренное воспроизведение (с 20-кратной скоростью)
- : ускоренное обратное воспроизведение (с 10-кратной скоростью)
- : ускоренное обратное воспроизведение (с 20-кратной скоростью)
- : замедленное воспроизведение/покадровое
- : обратное замедленное воспроизведение/покадровая перемотка

4 Значок записи неподвижного изображения

Если коснуться значка во время воспроизведения или в режиме паузы, сцена будет записана в качестве неподвижного изображения.

5 Ползунок непосредственного воспроизведения

Отображает общее положение, в котором выполняется воспроизведение.

6 Значок навигации при воспроизведении

Работает путем касания значка.

- : ускоренное воспроизведение
- : ускоренное обратное воспроизведение
- : остановка

- ▶/||: воспроизведение/пауза

Проверка и отображение состояния съемки

Можно отобразить экран проверки настроек и состояния видеокамеры.

Нажмите кнопку <DISP/MODE CHK>, чтобы скрыть большинство элементов, когда отображается экран изображения видеокамеры.

Нажмите кнопку <DISP/MODE CHK> и удерживайте ее в течение по крайней мере одной секунды, когда отображается экран изображения видеокамеры, чтобы отобразить экран STATUS проверки режима и проверить состояние съемки.

Подробнее о каждом из элементов, которые можно отобразить при проверке режима, см. в разделе «Индикация проверки режима» (стр. 187).

В таблице ниже указаны все элементы, которые можно отобразить или скрыть на каждом из экранов.

- «✓» обозначает отображенный элемент, а «—» — скрытый.

- Каждый из элементов можно отобразить или скрыть в меню [ВИДЕОВЫХ/ЖКД/ВИДОИСК.] → [ИНДИКАТОР].

№	Элемент	Экран изображения видеокамеры	При нажатии кнопки <DISP/MODE CHK>	STATUS	Экран воспроизведения
1	Временной код	✓	✓	✓	✓
2	Частота кадров	✓	—	✓	—
3	Переключатель <AUTO/MANUAL>	✓	—	✓	—
4	Область отображения сообщения об остановке вентилятора охлаждения.	✓	✓	✓	✓
5	Статус отображения индикатора записи при подключении по сети	✓	—	✓	—
6	Состояние записи (слот карты 1)	✓	✓*1	✓	—
7	Оставшееся место для записи и состояние карты памяти (слот карты 1)	✓	—*2	✓	—
8	Статус соединительного устройства	✓	—	✓	—
9	Состояние управления записью с внешнего устройства (разъем <SDI OUT>/<HDMI>)	✓	—	✓	—
10	Состояние записи (слот карты 2)	✓	✓*1	✓	—
11	Оставшееся место для записи и состояние карты памяти (слот карты 2)	✓	—*2	✓	—
12	Специальная функция записи	✓	—	✓	—
13	Функция двух слотов	✓	—	✓	—
14	Функция устранения полос от вспышек	✓	—	✓	—
15	Состояние потоковой передачи	✓	—	✓	—
16	Функция записи с высоким динамическим диапазоном/функция расширения динамического диапазона/функция записи V-Log	✓	—	✓	—
17	Статус подключения проводной локальной сети, беспроводной локальной сети и USB-тethering	✓	—	✓	—
18	Состояние подачи питания	✓	—*2	✓	✓
19	Индикатор уровня звука	✓	—	✓	✓
20	Яркость при работе функции Y GET	✓	✓	✓	—
21	Усиление	✓	—	✓	—
22	Фильтр ND	✓	—	✓	—
23	Информация о дате и времени	✓	—	✓	—
24	Скорость затвора	✓	—	✓	—
25	Состояние управления автоматической диафрагмой	✓	—	✓	—
26	Режим высокой чувствительности	✓	—	✓	—
27	Диафрагма	✓	—	✓	—
28	Зум	✓	—	✓	—
29	Разрешение системы/частота системы	✓	—	✓	—
30	Формат записи	✓	—	✓	—
31	Имя ролика	✓	—	✓	✓*3
32	Рекомендованный фильтр ND	✓	✓	✓	—
33	Область отображения сообщений	✓	✓	✓	✓
34	Индикатор уровня	✓	✓	✓	—
35	Рамка основного лица (оранжевая)/рамка обнаружения лица (белая)	✓	✓	✓	—
36	Рамка отслеживания (зеленая)	✓	✓	✓	—
37	Отображение сообщений об ошибке при автоматическом балансе белого	—	—	✓	—
38	Отображение сообщений об ошибке при автоматическом балансе черного	—	—	✓	—

№	Элемент	Экран изображения видеокамеры	При нажатии кнопки <DISP/MODE CHK>	STATUS	Экран воспроизведения
39	Отображение состояния дистанционного управления при IP-подключении	—	—	✓	—
40	Многофункциональное ручное управление	✓	—*4	✓	—
41	Цветовая температура	✓	—	✓	—
42	Функция оптического стабилизатора изображения	✓	—	✓	—
43	Имя файла условий съемки	✓	—	✓	—
44	Отображение состояния загрузки	✓	—	✓	—
45	Функция режима области/функция регулировки ширины области автофокуса/ функции обнаружения/отслеживания лица AE&AF	✓	—	✓	—
46	Осциллограф	✓	✓	—	—
47	Запись в режиме IR	✓	—	✓	—
48	Цифровой зум	✓	—	✓	—
49	Фокус	✓	—	✓	—
50	Настройка громкости звука на мониторе	✓	✓	✓	✓

*1 Не отображается в случае статуса, при котором не отображается .

*2 Отображается, если на карте памяти осталось мало свободного места или уровень оставшегося заряда батареи становится низким.

*3 Положение при отображении зависит от экрана воспроизведения. См. раздел Экран во время воспроизведения (стр. 185).

*4 Отображается, если нажата кнопка многофункционального диска управления, кнопка <▶/||>, кнопка <■> или кнопка <SET>. Содержимое экрана очищается через приблизительно три секунды после завершения операции.

Индикация проверки режима

Настройки и состояние видеокамеры могут отображаться на экране видискателя или на ЖК-мониторе для проверки.

Нажмите кнопку <DISP/MODE CHK> и удерживайте ее в течение по крайней мере одной секунды, когда отображается экран изображения видеокамеры, чтобы отобразить экран STATUS проверки режима.

При каждом нажатии кнопки <DISP/MODE CHK> изображение на экране меняется в следующем порядке: экран STATUS, экран FUNCTION, экран AUDIO, экран SWITCH, экран NETWORK и экран изображения видеокамеры.

Каждый экран проверки режима отображается в течение приблизительно пяти секунд.

Экран не переключается при нажатии кнопки <DISP/MODE CHK>.

Нажмите кнопку <EXIT> при отображении каждого из экранов, чтобы вернуться на экран изображения видеокамеры.

Экран FUNCTION

Здесь отображаются настройки вывода видео и информация о носителях информации для записи.

Элемент	Описание
[VIDEO OUT]	[VIDEO OUT SEL] Отображается целевой выход для видео и аудио с помощью параметров [SDI + HDMI]/[AV + HDMI].
	[SDI OUT FORMAT]/[AV OUT FORMAT] Отображаются приведенные ниже данные в зависимости от настройки целевого выхода для видео и аудио. • Если задан параметр [SDI + HDMI]: сигнал, который выводится с разъема <SDI OUT>, отображается с настройками [1920×1080p]/[1920×1080i]/[1920×1080PsF]/[1280×720p]/[720×480i]/[720×576i]. • Если задан параметр [AV + HDMI]: сигнал, который выводится с разъема <AV OUT>, отображается с настройками [720×480i]/[720×576i].
	[SDI OUT CHAR]/[AV OUT CHAR] Отображаются приведенные ниже данные в зависимости от настройки целевого выхода для видео и аудио. • Если задан параметр [SDI + HDMI]: Позволяет установить наложение символа на данные, которые выводятся через разъем <SDI OUT>, с помощью параметров [ON]/[OFF]. • Если задан параметр [AV + HDMI]: Позволяет установить наложение символа на данные, которые выводятся через разъем <AV OUT>, с помощью параметров [ON]/[OFF].
	[HDMI OUT FORMAT] Сигнал, который выводится с разъема <HDMI>, отображается с настройками [3840×2160p]/[3840×2160p(420/8bit)]/[1920×1080p]/[1920×1080i]/[1280×720p]/[720×480p]/[720×576p].
	[HDMI OUT CHAR] Позволяет установить наложение символа на данные, которые выводятся через разъем <HDMI>, с помощью параметров [ON]/[OFF].
[HDR/SDR] (Если в меню [СИСТЕМА] → [НАСТРОЙКА ЦВЕТА] установлено значение [НОРМАЛЬН.]	[SDI OUT]/[AV OUT] Отображаются приведенные ниже данные в зависимости от настройки целевого выхода для видео и аудио. • Если задан параметр [SDI + HDMI]: Изображение, которое выводится с разъема <SDI OUT>, отображается с настройками [HDR]/[SDR]. • Если задан параметр [AV + HDMI]: Изображение, которое выводится с разъема <AV OUT>, отображается с настройкой [SDR].

Элемент	Описание
[HDMI OUT]	Изображение, которое выводится с разъема <HDMI>, отображается с настройками [HDR]/[SDR].
[LCD/VF]	Изображение, которое выводится с ЖК-монитора и видеоискателя, отображается с настройками [HDR]/[SDR].
[V-Log/709] (Если в меню [СИСТЕМА] → [НАСТРОЙКА ЦВЕТА] установлено значение [V-Log])	[SDI OUT]/[AV OUT] Отображаются приведенные ниже данные в зависимости от настройки целевого выхода для видео и аудио. • Если задан параметр [SDI + HDMI]: Изображение, которое выводится с разъема <SDI OUT>, отображается с настройками [V-Log]/[V-709]. • Если задан параметр [AV + HDMI]: Изображение, которое выводится с разъема <AV OUT>, отображается с настройкой [V-709].
	[HDMI OUT] Изображение, которое выводится с разъема <HDMI>, отображается с настройками [V-Log]/[V-709].
	[LCD/VF] Изображение, которое выводится с ЖК-монитора и видеоискателя, отображается с настройками [V-Log]/[V-709].
[CARD STATUS]	— Отображаются данные о состоянии, оставшемся месте для записи и общей емкости для карты памяти, вставленной в слот карты. Эти данные не отображаются, если в меню [СЕТЬ] задан параметр → [ФУНКЦИЯ СЕТИ] → [NDI HX]. Состояние карты памяти отображается, как указано ниже. • [NO CARD]: карта памяти не вставлена. • [UNSUPPORTED]: карта памяти не поддерживается. • [FORMAT ERROR]: карту памяти нельзя использовать (ошибка формата). • [PROTECTED]: карта памяти защищена от записи. (Переключатель защиты от записи на карте памяти установлен в положение LOCK.) • [NO REMAIN]: не осталось места для записи. • [NOT SDXC]: карта памяти SDXC не вставлена для записи в формате MOV. • Случаи, отличные от перечисленных выше: отображается оставшееся место для записи (от 0% до 100%).
	[TOTAL] Отображаются данные об оставшемся месте для записи и общей емкости для карт памяти, вставленных в слоты карт 1 и 2.
	[SLOT1] Отображаются данные о состоянии, оставшемся месте для записи и общей емкости для карты памяти, вставленной в слот карты 1.
	[SLOT2] Отображаются данные о состоянии, оставшемся месте для записи и общей емкости для карты памяти, вставленной в слот карты 2.

Экран AUDIO

Отображаются настройки аудиовхода/выхода и индикатор уровня звука.

Если задан формат записи P2 или MOV, аудиоканал, отображаемый на индикаторе уровня звука, соответствует настройке в меню [ЗВУК] → [НАСТРОЙКИ ВЫВОДА] → [ЗВУК. ВЫХОД].

- Отображаются аудиоканалы 1 и 2, если задано значение [CH1]/[CH2]/[СТЕРЕО КАН1/2]/[МИКС КАН1/2].
- Отображаются аудиоканалы 3 и 4, если задано значение [CH3]/[CH4]/[СТЕРЕО КАН3/4]/[МИКС КАН3/4].
- Позволяет переключить аудиоканал на отображение на индикаторе уровня звука (аудиоканал 1/2 и аудиоканал 3/4) нажатием кнопки USER, которой назначена функция [ВЫБ.АУД.МОНИТ.], или путем касания значка кнопки USER.

Элемент	Описание
[AUDIO]	[AUDIO OUT] Отображаются аудиоканал и формат вывода с разъема <AV OUT>, разъема головной гарнитуры и встроенного динамика с настройками [CH1]/[CH2]/[CH1/2 STEREO]/[CH1/2 MIX]/[CH3]/[CH4]/[CH3/4 STEREO]/[CH3/4 MIX].
[SELECT]	[CH1]–[CH4] Аудиоданные, которые необходимо записать в каждом канале, отображаются с помощью параметров [INT(L)]/[INT(R)]/[INPUT1]/[INPUT2].
[LINE/MIC]	[CH1]–[CH4] Сигнал аудиовхода для каждого канала отображается с помощью параметров [LINE]/[MIC]/[MIC+48V]. Если в качестве записываемых аудиоданных выбрано [INT(L)] или [INT(R)], отображается [---].
[LEVEL]	[CH1]–[CH4] Отображается метод настройки уровня записи аудиоданных для каждого канала с помощью параметров [AUTO]/[MANU].
[LIMITER]	[CH1]–[CH4] Отображаются параметры включения и выключения ограничителя для каждого канала ([ON]/[OFF]). Если метод настройки уровня записи аудиоданных установлен на [AUTO], отображается [---].
[LOWCUT]	[CH1]–[CH4] Отображаются параметры включения и выключения фильтра низких частот для каждого канала ([ON]/[OFF]).

Экран SWITCH

Отображаются функции, назначенные переключателям USER, <GAIN> и <WHITE BAL>, а также значения настроек.

Элемент	Описание	
[USER SW]	[1]–[7]	Отображаются функции, назначенные кнопкам <USER 1>–<USER 7>.
[OTHER ASSIGN]	[GAIN L]	Отображается значение усиления, назначенное положению <L> переключателя <GAIN>.
	[GAIN M]	Отображается значение усиления, назначенное положению <M> переключателя <GAIN>.
	[GAIN H]	Отображается значение усиления, назначенное положению <H> переключателя <GAIN>.
	[S.GAIN]	Отображается список значений усиления, назначенных как суперусиление. Не отображается, если в меню [КАМЕРА] → [РЕЖ. ПЕРЕКЛ.] → [РЕЖИМ УСИЛ./ISO] установлено значение [ISO].
	[WHITE BAL A]	Отображается цветовая температура, назначенная положению <A> переключателя <WHITE BAL>. Отображается [ATW], если назначена функция автоматического слежения за балансом белого.
	[WHITE BAL B]	Отображается цветовая температура, назначенная положению переключателя <WHITE BAL>. Отображается [ATW], если назначена функция автоматического слежения за балансом белого.
	[WHITE BAL PRST]	Отображается цветовая температура, назначенная положению <PRST> переключателя <WHITE BAL>. Отображается [ATW], если назначена функция автоматического слежения за балансом белого. Отображаются цветовая температура и [VAR], если назначена функция [ПЕРЕМ.].

Экран NETWORK

Отображаются настройки сетевой функции.

Элемент	Описание	
[NETWORK]	[DEVICE SEL]	Отображается устройство, используемое для подключения внешнего устройства (компьютера или другого) к видеокамере с использованием [LAN]/[WLAN]/[USB TETHERING]/[OFF].
	[NETWORK FUNC]	Отображается сетевая функция видеокамеры ([STREAMING]/[NDI HX]/[OFF]).
	[STRM FORMAT]	Отображается формат потоковой передачи. Эти данные не отображаются, если в меню [СЕТЬ] задан параметр → [ФУНКЦИЯ СЕТИ] → [ВЫКЛ].
	[STRM DATA TYPE]	Отображается тип информации о подключении для потоковой передачи. Эти данные не отображаются, если в меню [СЕТЬ] задан любой параметр, отличный от → [ФУНКЦИЯ СЕТИ] → [ПОТОК.ПЕРЕДАЧА].
	[IP REMOTE]	Отображается статус включения и выключения функции дистанционного управления с IP-подключением.
	[IPv4 ADDRESS]	Отображается IP-адрес IPv4. Эти данные не отображаются, если в меню [СЕТЬ] задан параметр → [ВЫБ.УСТР-ВА] → [ВЫКЛ].
	[IPv6 ADDRESS]	Отображается IP-адрес IPv6. [DISABLE] отображается, если в меню [СЕТЬ] задан параметр → [СВОЙСТВО LAN] → [НАСТР. IPv6] → [ВКЛ./ВЫКЛ.] → [ВЫКЛ.]. Эти данные не отображаются, если в меню [СЕТЬ] задан любой параметр, отличный от → [ВЫБ.УСТР-ВА] → [LAN].

Глава 8

Подключение к внешним устройствам

Данная глава описывает внешние устройства, которые можно подключить к видеокамере.

Подключение к головной гарнитуре и телевизору или монитору

Головная гарнитура

Головную гарнитуру (приобретается дополнительно) можно подключить к разъему головной гарнитуры (стерео мини-разъем 3,5 мм).

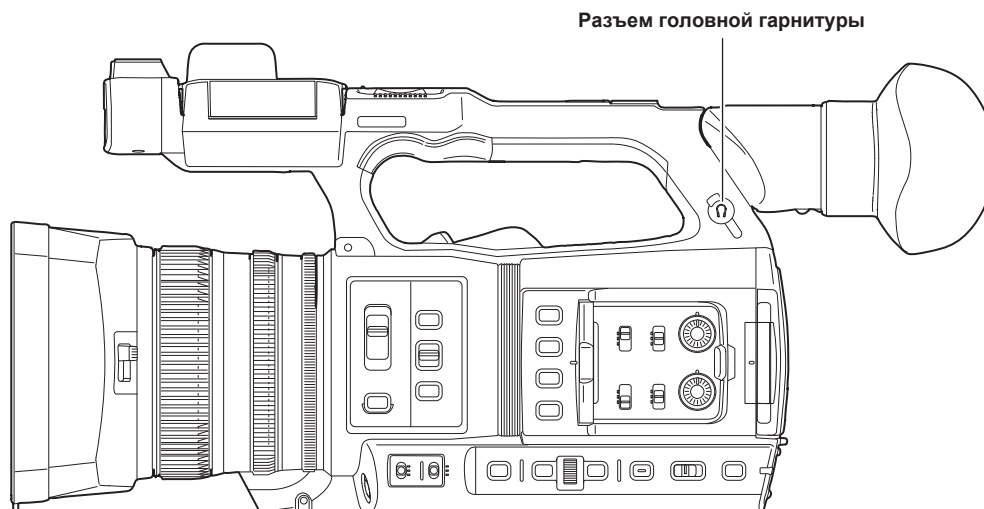

ПРИМЕЧАНИЕ

• Аудио не выводится через встроенный динамик, когда головная гарнитура подключена к разъему головной гарнитуры.

Дистанционное управление

Подключите пульт дистанционного управления (приобретается дополнительно) к разъему <REMOTE> (мини-разъему диаметром 2,5 мм), чтобы дистанционно управлять некоторыми функциями.

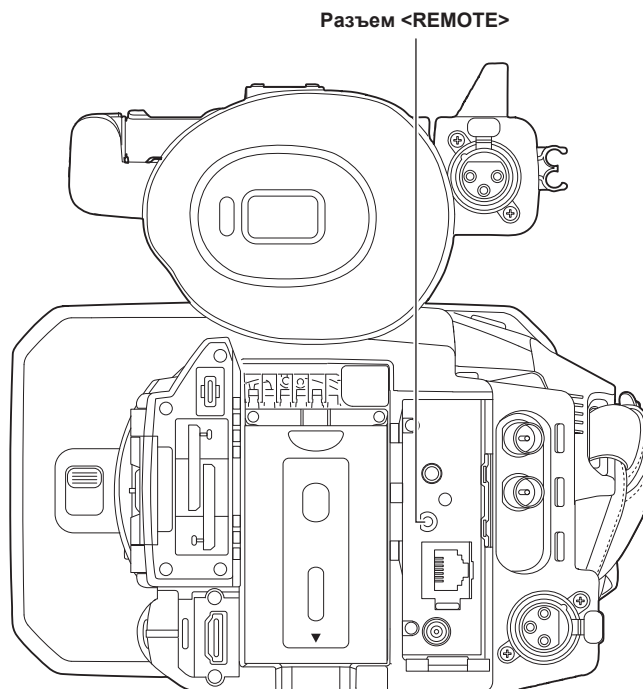

Телевизор/монитор

На следующем изображении показано подключение телевизора или монитора.

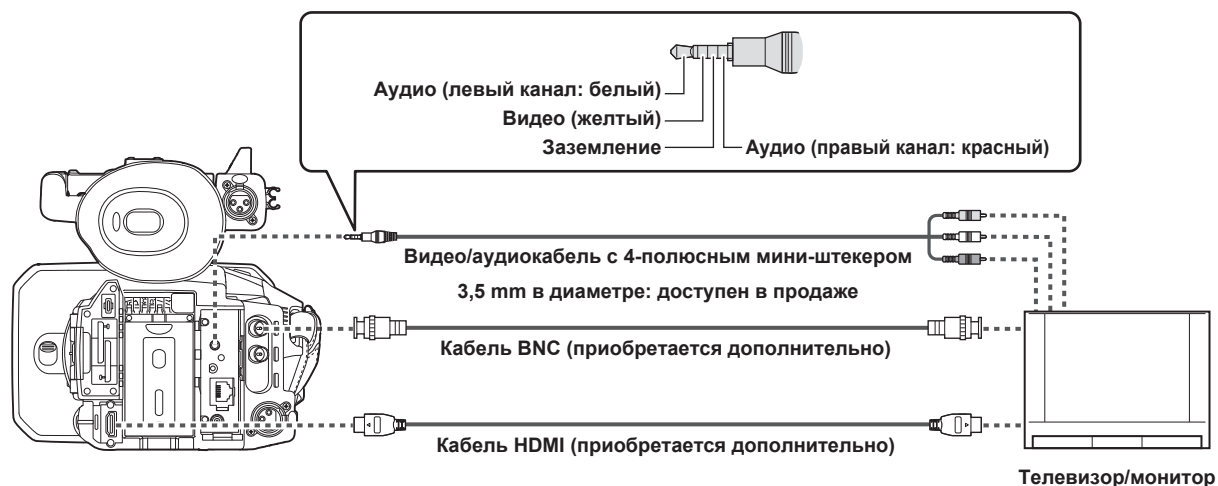

ПРИМЕЧАНИЕ

- Видеокамера не поддерживает VIERA Link. Обратите внимание, что соединение VIERA Link может неправильно работать на другом устройстве, если подключиться к устройству, совместимому с VIERA Link, с помощью кабеля HDMI (приобретается дополнительно).
- Сигнал с разрешением SD с разъема <HDMI> выводится в качестве прогрессивного сигнала (480P, 576P).
- Для кабеля BNC (приобретается дополнительно), подключенного к разъему <SDI OUT>, подготовьте кабель с двойным экранированием, эквивалентный 5C-FB.
- Используйте кабель с двойной экранировкой с поддержкой 4K/60P в качестве HDMI-кабеля (приобретается дополнительно). Кроме того, рекомендуется использовать HDMI-кабель от компании Panasonic, совместимый с форматом 4K/60P в качестве HDMI-кабеля.

Функция подключения через разъем <USB3.0 DEVICE>/<USB2.0 HOST>

Подключение к компьютеру в режиме чтения карт

Подключите видеокамеру к компьютеру с помощью кабеля USB Type-C, чтобы использовать карту памяти в качестве устройства чтения карт памяти.

Подключение к компьютеру

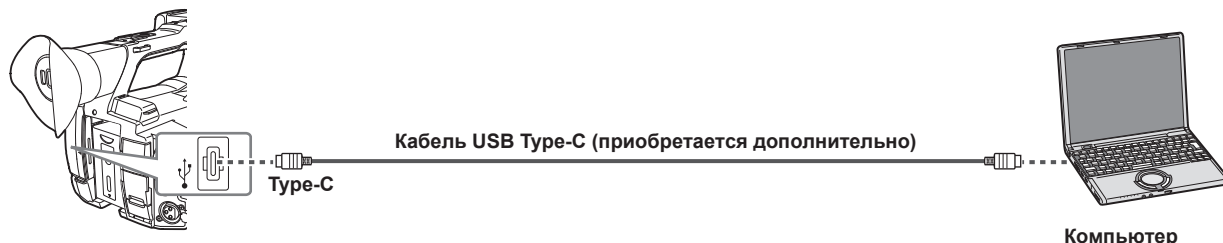

1 Подключите кабель USB к разъему <USB3.0 DEVICE>.

2 Выберите меню [ДРУГОЕ] → [УСТР. USB] → [РЕЖ.КАРДРИДЕРА].

3 Выберите [ДА], когда отобразится сообщение подтверждения.

Во время подключения USB в центре видоискателя или ЖК-монитора отображается сообщение [USB подключен. Работайте с ПК].

Если подключение USB перемещается или не выполнено надлежащим образом, отображается сообщение [Подключите камеру к компьютеру с помощью USB кабеля].

4 Выйдите из режима чтения карт.

Это можно сделать указанными ниже способами.

- Поверните переключатель питания видеокамеры в положение < ⏻ > (режим ожидания).
- Нажмите кнопку <EXIT>.

Приблизительно через пять секунд после выхода из режима чтения карт видеокамера возвращается в режим съемки.

ПРИМЕЧАНИЕ

- Кабель USB Type-C не входит в комплект поставки этой видеокамеры. Подготовьте приобретаемый отдельно кабель USB Type-C (с двойным экранированием для подавления шума).
- Рекомендуется использовать кабель USB длиной не более 1,5 м.
- Подключая камеру к компьютеру с помощью кабеля USB, позаботьтесь, чтобы никакое другое устройство не было подключено к компьютеру через интерфейс USB.
- Не извлекайте карту памяти во время подключения видеокамеры через интерфейс USB.
- В режиме подключения через интерфейс USB индикатор доступа к карте погаснет, если к нему не осуществляется доступ.
- Когда камера работает в режиме чтения карт, не разрешается выполнять съемку и операции записи/воспроизведения, а также управлять роликами с помощью эскизов.
- Когда камера работает в режиме чтения карт, оставшееся место для записи и состояние карты памяти не отображаются. Также невозможен вывод или отображение видео/аудио.
- ЖК-монитор включается после касания, если он выключился для экономии заряда.
- Данные с компьютера невозможно записать на карту памяти, вставленную в видеокамеру.

Дистанционное управление через разъем iPhone/iPad или Android

Видеокамеру можно подключить к беспроводной локальной сети, присоединив совместимый с ней беспроводной модуль (приобретается дополнительно) к разъему <USB2.0 HOST> видеокамеры.

Некоторыми функциями можно дистанционно управлять, подключив видеокамеру через разъем устройства iPhone/iPad или Android с установленным приложением CX ROP. (стр. 205)

Подключение пульта дистанционного управления видеокамерой (AW-RP150G)

Подключение видеокамеры к пульту дистанционного управления видеокамерой AW-RP150G (приобретается дополнительно) с помощью кабеля локальной сети для дистанционного управления некоторыми функциями. (стр. 207)

Глава 9

Сетевое подключение

Данная глава посвящена подключению видеокамеры к сети.

Сетевое подключение

Видеокамеру можно подключить к сети с помощью проводной локальной сети, беспроводной локальной сети и USB-тethering.

Кроме того, возможно высокоскоростное сетевое подключение, когда видеокамера подключена к беспроводной или проводной локальной сети при использовании соединительного устройства.

Для получения дополнительной информации о беспроводном модуле, соединительном устройстве, iPhone/iPad и устройствах Android для USB-тethering, которые можно подключать, обратитесь в службу поддержки на следующем веб-сайте:

<https://pro-av.panasonic.net/>

Подключите беспроводной модуль (приобретается дополнительно) к разъему <USB2.0 HOST>, чтобы использовать беспроводную локальную сеть.

Подключите кабель локальной сети к разъему <LAN> на задней панели, чтобы использовать проводную локальную сеть.

При использовании USB-тethering подключайте iPhone/iPad или устройство Android к разъему <USB2.0 HOST> с помощью соединительного кабеля USB.

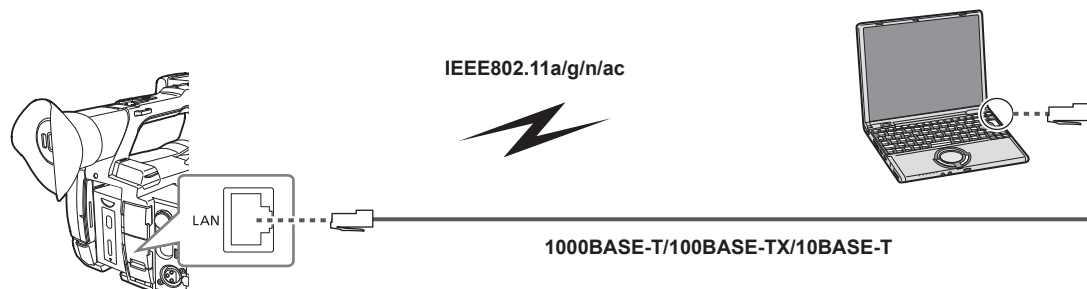

ПРИМЕЧАНИЕ

- К разъему <LAN> следует подключать кабель LAN категории 6 или выше.
- При помощи кабеля подключитесь к разъему <USB2.0 HOST> после подтверждения соединения разъема устройства с видеокамерой. Соединение может быть нестабильным, в зависимости от длины кабеля USB или его технических характеристик.

Доступные функции

При подключении видеокамеры к сети доступны приведенные ниже функции.

- Подключение к приложению CX ROP
- Функция потоковой передачи
- Функция ND||HX
- Подключение к облачной службе Panasonic
- Дистанционное управление видеокамерой с IP-подключением (только беспроводная локальная сеть) через пульт дистанционного управления видеокамерой (AW-RP150G)

Подготовка к подключению

Подключение беспроводного модуля

Установите беспроводной модуль (приобретается дополнительно) на видеокамере.



Рис. 1



Рис. 2

1 Откройте крышку разъема <USB2.0 HOST> сверху на задней панели. (Рис. 1)

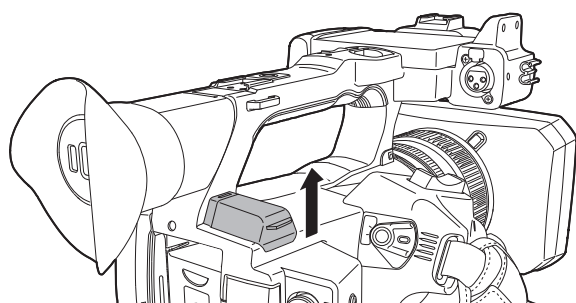
2 Подключите беспроводной модуль к разъему <USB2.0 HOST>. (Рис. 2)

Полностью вставьте его.

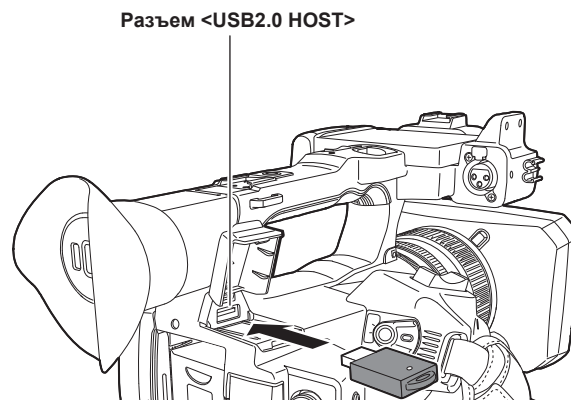
ПРИМЕЧАНИЕ

• Отсоединяя беспроводной модуль, вытягивайте его прямо.

Подключение к проводной локальной сети

Подключите кабель локальной сети.

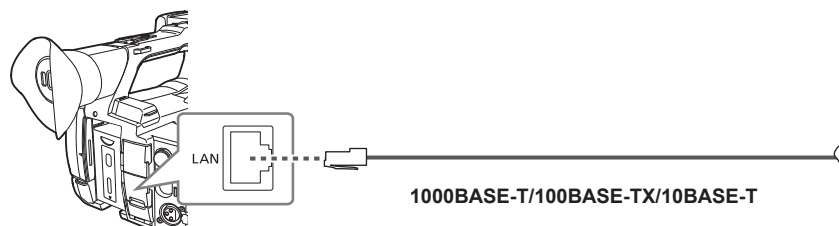

1 Вставьте кабель локальной сети в разъем <LAN> на задней панели.

Для USB-тethering

Подключите устройство (iPhone/iPad или устройство Android) для USB-тethering к видеокамере.



Рис. 1



Рис. 2

1 Откройте крышку разъема <USB2.0 HOST> сверху на задней панели. (Рис. 1)

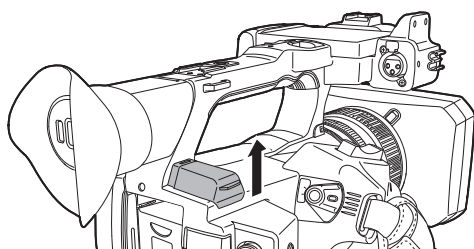
2 Подключите устройство (iPhone/iPad или устройство Android) для USB-тethering к разъему <USB2.0 HOST> с использованием соединительного кабеля USB. (Рис. 2)

Полностью вставьте его.

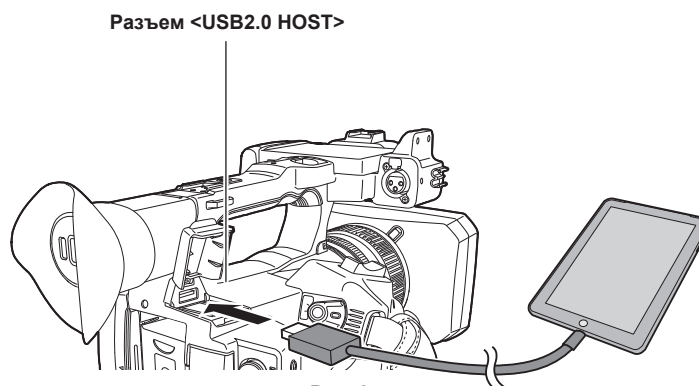
ПРИМЕЧАНИЕ

• При отключении кабеля USB вытягивайте его прямо.

Сетевые настройки

Настройки беспроводной локальной сети

Это настройки для прямого подключения к разъему устройства iPhone/iPad или Android либо подключения к беспроводной точке доступа через беспроводную локальную сеть.

Прямое подключение ([ПРЯМОЕ])

Это настройки для прямого подключения видеокamеры к разъему устройства iPhone/iPad или Android.

Видеокamera может перезапуститься при изменении настроек.

1 Выберите меню [СЕТЬ] → [ВЫБ.УСТР-ВА] → [WLAN].

2 Выберите меню [СЕТЬ] → [СВОЙСТВО WLAN] → [ТИП] → [ПРЯМОЕ].

3 В меню [СЕТЬ] → [СВОЙСТВО WLAN] задайте все необходимые настройки.

- Подробнее о настройках см. в разделе «Установка элементов в разделе [СВОЙСТВО WLAN] при заданном параметре [ПРЯМОЕ]» (стр. 199).

4 Выберите SSID видеокamеры в списке SSID для разъема устройства iPhone/iPad или Android, а затем введите пароль (ключ шифрования).

Перейдите на экран со списком беспроводных точек доступа в настройках беспроводной локальной сети и выберите SSID видеокamеры.

- Заводские настройки: [AG-CX350E]

После открытия запроса о подтверждении пароля введите пароль (ключ шифрования).

Подробные сведения см. в инструкции по эксплуатации устройства iPhone/iPad или Android.

- Заводские настройки: [01234567890123456789abcdef]

5 Закройте меню или вернитесь на уровень меню [СЕТЬ].

6 Проверьте сетевое подключение.

После подключения на экране видеокamеры отобразится метка .

■ Установка элементов в разделе [СВОЙСТВО WLAN] при заданном параметре [ПРЯМОЕ]

[SSID]	Сетевое имя видеокamеры (SSID) (Заводские настройки: [AG-CX350E])	
[ЧАСТОТНЫЙ ДИАПАЗОН]	Настройка для переключения между двумя методами связи ([2.4ГГц] или [5ГГц]) (Заводские настройки: [2.4ГГц])	
[КАНАЛ(2.4 ГГц)]	Канал, используемый при установке для параметра [ЧАСТОТНЫЙ ДИАПАЗОН] значения [2.4ГГц] (Заводские настройки: [АВТО])	
[КАНАЛ(5 ГГц)]	Канал, используемый при установке для параметра [ЧАСТОТНЫЙ ДИАПАЗОН] значения [5ГГц] (Заводские настройки: [АВТО])	
[КЛЮЧ ШИФРОВАНИЯ]	Ключ шифрования WPA2 (Заводские настройки: [01234567890123456789abcdef])	
[НАСТР. IPv4]	[DHCP]	Настройка функции DHCP <ul style="list-style-type: none"> • [ВЫКЛ]: DHCP не используется. • [КЛИЕНТ]: выполняется автоматическое получение по DHCP, если для подключения для параметра [ТИП] установлено значение [ИНФР.(ВЫБРАТЬ)] или [ИНФР.А(ВРУЧ.)]. (Нельзя выбрать.) • [СЕРВЕР]: включение функции сервера DHCP на видеокamере, если при подключении для параметра [ТИП] задано значение [ПРЯМОЕ]. (Заводские настройки: [ВЫКЛ])
	[IP-АДРЕС]	IP-адрес видеокamеры (Заводские настройки: [192.168.0.1])
	[МАСКА ПОДСЕТИ]	Маска подсети (Заводские настройки: [255.255.255.0])

ПРИМЕЧАНИЕ

- Время запуска после включения питания может увеличиться из-за запуска сети.
- Если изменить настройки [ВЫБ.УСТР-ВА], изменения вступают в силу после перезапуска видеокamеры. Кроме того, после изменения настройки закрытие экрана настроек может занять некоторое время из-за перезапуска сетевых служб.
- Некоторые элементы, не указанные в этой таблице, установить невозможно.
- Для параметра [ШИФРОВАНИЕ] будет зафиксировано значение [WPA2-AES].
- В зависимости от используемого беспроводного модуля, некоторые элементы в разделах [ЧАСТОТНЫЙ ДИАПАЗОН], [КАНАЛ(2.4 ГГц)] и [КАНАЛ(5 ГГц)] могут быть недоступны для выбора.

Подключение к беспроводной точке доступа ([ИНФР.(ВЫБРАТЬ)]/[ИНФР.А(ВРУЧ.)])

Это настройки для прямого подключения видеокamеры к беспроводной точке доступа.

При подключении путем поиска беспроводной точки доступа (SSID)

1 Выберите меню [СЕТЬ] → [ВЫБ.УСТР-ВА] → [WLAN].

2 Выберите меню [СЕТЬ] → [СВОЙСТВО WLAN] → [ТИП] → [ИНФР.(ВЫБРАТЬ)].

3 В меню [СЕТЬ] → [СВОЙСТВО WLAN] задайте все необходимые настройки.

- Подробнее об элементах настроек см. в разделе «Элементы настройки [СВОЙСТВО WLAN] при заданном параметре [ИНФР.(ВЫБРАТЬ)] или [ИНФР.А(ВРУЧ.)]» (стр. 200).

4 Выберите SSID необходимой беспроводной точки доступа.

Настройка завершается, если не установлен параметр [КЛЮЧ ШИФРОВАНИЯ] (ключ шифрования, пароль).

5 Если установлен параметр [КЛЮЧ ШИФРОВАНИЯ], введите пароль и выберите [Ввод].

6 Закройте меню или вернитесь на уровень меню [СЕТЬ].

7 Проверьте сетевое подключение.

После подключения на экране видекамеры отобразится метка .

При вводе беспроводной точки доступа (SSID) вручную

1 Выберите меню [СЕТЬ] → [ВЫБ.УСТР-ВА] → [WLAN].

2 Выберите меню [СЕТЬ] → [СВОЙСТВО WLAN] → [ТИП] → [ИНФР.А(ВРУЧ.)].

3 В меню [СЕТЬ] → [СВОЙСТВО WLAN] задайте все необходимые настройки.

- Подробнее об элементах настроек см. в разделе «Элементы настройки [СВОЙСТВО WLAN] при заданном параметре [ИНФР.(ВЫБРАТЬ)] или [ИНФР.А(ВРУЧ.)]» (стр. 200).

4 В меню [СЕТЬ] → [СВОЙСТВО WLAN] → [SSID] введите SSID беспроводной точки доступа, к которой необходимо подключиться.

Настройка завершается, если не установлен параметр [КЛЮЧ ШИФРОВАНИЯ] (ключ шифрования, пароль).

5 Если установлен параметр [КЛЮЧ ШИФРОВАНИЯ], введите пароль и выберите [Ввод].

6 Закройте меню или вернитесь на уровень меню [СЕТЬ].

7 Проверьте сетевое подключение.

После подключения на экране видекамеры отобразится метка .

■ **Элементы настройки [СВОЙСТВО WLAN] при заданном параметре [ИНФР.(ВЫБРАТЬ)] или [ИНФР.А(ВРУЧ.)]**

[ШИФРОВАНИЕ]	[WPA-TKIP], [WPA-AES], [WPA2-TKIP], [WPA2-AES], [NONE] (Заводские настройки: [WPA2-AES])
[КЛЮЧ ШИФРОВАНИЯ]	Ключ шифрования WPA/WPA2 (Заводские настройки: [01234567890123456789abcdef])
[НАСТР. IPv4]	[DHCP]
	Настройка функции DHCP <ul style="list-style-type: none"> • [ВЫКЛ]: DHCP не используется. • [КЛИЕНТ]: выполняется автоматическое получение по DHCP, если для подключения для параметра [ТИП] установлено значение [ИНФР.(ВЫБРАТЬ)] или [ИНФР.А(ВРУЧ.)]. • [СЕРВЕР]: если при подключении для параметра [ТИП] задается значение [ПРЯМОЕ], на видекамере будет включена функция сервера DHCP. (Нельзя выбрать.) (Заводские настройки: [ВЫКЛ])
	[IP-АДРЕС]
	IP-адрес видекамеры (Заводские настройки: [192.168.0.1])
	[МАСКА ПОДСЕТИ]
	Маска подсети (Заводские настройки: [255.255.255.0])
	[ШЛЮЗ ПО УМОЛЧАНИЮ]
	Шлюз по умолчанию (Заводские настройки: [192.168.0.254])
	[ОСНОВНОЙ DNS]
	Настройка первичного сервера DNS (Заводские настройки: [0.0.0.0])
	[ДОПОЛНИТЕЛЬНЫЙ DNS]
	Настройка вторичного сервера DNS (Заводские настройки: [0.0.0.0])

 **ПРИМЕЧАНИЕ**

- Время запуска после включения питания может увеличиться из-за запуска сети.
 - Если изменить настройки [ВЫБ.УСТР-ВА], изменения вступают в силу после перезапуска видекамеры. Кроме того, после изменения настройки закрытие экрана настроек может занять некоторое время из-за перезапуска сетевых служб.
 - ENCRYPTION в WEP не поддерживается.
 - Некоторые элементы невозможно установить в зависимости от определенных настроек, таких как [DHCP].
 - Если для параметра [DHCP] установлено значение [КЛИЕНТ], в меню отображается некоторая информация, автоматически полученная через DHCP.
- Чтобы получить подробные сведения о состоянии сети, для подтверждения выберите меню [СЕТЬ] → [ИНФОРМАЦИЯ] → [СОСТОЯНИЕ].

- Задайте верные параметры для IP-адреса, маски подсети и шлюза по умолчанию. Чтобы получить подробные сведения, обратитесь к сетевому администратору.
- Если шлюз по умолчанию или DNS не будут использоваться, установите значение [0.0.0.0]. Однако DNS невозможно отключить, если для параметра [DHCP] установлено значение [КЛИЕНТ].
- В зависимости от сетевого окружения может понадобиться вручную ввести значение DNS, даже если для параметра [DHCP] установлено значение [КЛИЕНТ]. Если в любых других случаях ввести недопустимое значение DNS, функция автоматического назначения с помощью DHCP не будет работать должным образом.

Настройки проводной локальной сети

Это настройки при использовании проводной локальной сети.

1 Выберите меню [СЕТЬ] → [ВЫБ.УСТР-ВА] → [LAN].

2 В меню [СЕТЬ] → [СВОЙСТВО LAN] задайте все необходимые настройки.

- Подробнее об элементах настроек см. в разделе «Установка элементов в разделе [СВОЙСТВО LAN] при заданном параметре [LAN]» (стр. 201).

3 Закройте меню или вернитесь на уровень меню [СЕТЬ].

4 Установите настройки проводной локальной сети на своем устройстве, например компьютере.

Подробнее см. в инструкции по эксплуатации или справке для устройства, используемого для подключения.

■ Установка элементов в разделе [СВОЙСТВО LAN] при заданном параметре [LAN]

[MAC-АДРЕС]		MAC-адрес проводной локальной сети (нельзя изменить)
[НАСТР. IPv4]	[DHCP]	Настройка функции DHCP <ul style="list-style-type: none"> • [ВЫКЛ]: DHCP не используется. • [КЛИЕНТ]: выполняется автоматическое получение через DHCP. • [СЕРВЕР]: включается функция сервера DHCP на видеокамере. (Заводские настройки: [ВЫКЛ])
	[IP-АДРЕС]	IP-адрес видеокамеры (Заводские настройки: [192.168.0.1])
	[МАСКА ПОДСЕТИ]	Маска подсети (Заводские настройки: [255.255.255.0])
	[ШЛЮЗ ПО УМОЛЧАНИЮ]	Шлюз по умолчанию (Заводские настройки: [192.168.0.254])
	[ОСНОВНОЙ DNS]	Настройка первичного сервера DNS (Заводские настройки: [0.0.0.0])
	[ДОПОЛНИТЕЛЬНЫЙ DNS]	Настройка вторичного сервера DNS (Заводские настройки: [0.0.0.0])
[НАСТР. IPv6]	[ВКЛ./ВЫКЛ.]	Настройка IPv6 <ul style="list-style-type: none"> • [ВКЛ.]: используется протокол IPv6. • [ВЫКЛ.]: IPv6 не используется. (Заводские настройки: [ВЫКЛ.])
	[DHCP]	Настройка функции DHCP <ul style="list-style-type: none"> • [ВЫКЛ]: DHCP не используется. • [КЛИЕНТ]: выполняется автоматическое получение через DHCP. (Заводские настройки: [ВЫКЛ])
	[IP-АДРЕС]	IP-адрес видеокамеры (Заводские настройки: [::])
	[ДЛИНА ПРЕФИКСА]	Настройки длины префикса подсети (Заводские настройки: [64])
	[ШЛЮЗ ПО УМОЛЧАНИЮ]	Шлюз по умолчанию (Заводские настройки: [::])
	[ОСНОВНОЙ DNS]	Первичный сервер DNS (Заводские настройки: [::])
	[ДОПОЛНИТЕЛЬНЫЙ DNS]	Вторичный сервер DNS (Заводские настройки: [::])

ПРИМЕЧАНИЕ

- Некоторые элементы невозможно выбрать в зависимости от определенных настроек, таких как [DHCP].
- Время запуска после включения питания может увеличиться из-за запуска сети.
- Если изменить настройки [ВЫБ.УСТР-ВА], изменения вступают в силу после перезапуска видеокамеры. Кроме того, после изменения настройки закрытие экрана настроек может занять некоторое время из-за перезапуска сетевых служб.
- Задайте верные параметры для IP-адреса, маски подсети и шлюза по умолчанию. Чтобы получить подробные сведения, обратитесь к сетевому администратору.
- Установите значение [0.0.0.0] или [::], если шлюз по умолчанию или DNS не используется. Однако DNS невозможно отключить, если для параметра [DHCP] установлено значение [КЛИЕНТ].
- В зависимости от сетевого окружения может понадобиться вручную ввести значение DNS, даже если для параметра [DHCP] установлено значение [КЛИЕНТ]. Если в любых других случаях ввести недопустимое значение DNS, функция автоматического назначения с помощью DHCP не будет работать должным образом.
- В зависимости от сетевого окружения возможно неверное функционирование DHCP и DNS.

- IP-адрес невозможно получить в автоматическом режиме в зависимости от настроек времени подключения сетевых устройств, если задан параметр [СВОЙСТВО LAN] → [НАСТР. IPv6] → [DHCP] → [КЛИЕНТ].

В этом случае повторно подключите кабель локальной сети или обратитесь к сетевому администратору.

Настройка для USB-тетеринга

Настройки для USB-тетеринга.

1 Выберите меню [СЕТЬ] → [ВЫБ.УСТР-ВА] → [USB-МОДЕМ].

2 Включите USB-тетеринг (раздача Интернета) на экране настроек сети в устройстве для USB-тетеринга, подключенном к видеокамере.

Разрешите доступ к подключенному устройству, если на устройстве для USB-тетеринга отобразится запрос на подтверждение разрешения. Подключение не удастся установить, пока не будет дано разрешение.

3 Закройте меню или вернитесь на уровень меню [СЕТЬ].

4 Проверьте сетевое подключение.

После подключения на экране видеокамеры отобразится метка

ПРИМЕЧАНИЕ

- Время запуска после включения питания может увеличиться из-за запуска сети.
- Если изменить настройки [ВЫБ.УСТР-ВА], изменения вступят в силу только после перезапуска видеокамеры. Кроме того, после изменения настройки закрытие экрана настроек может занять некоторое время из-за перезапуска сетевых служб.
- Чтобы получить подробные сведения о состоянии сети, для подтверждения выберите меню [СЕТЬ] → [ИНФОРМАЦИЯ] → [СОСТОЯНИЕ].
- При подключении к сети с использованием USB-тетеринга IP-адрес, DNS и другие настройки нельзя устанавливать вручную.
- Значок, указывающий на установку соединения, означает, что установлено соединение между видеокамерой и устройством для USB-тетеринга. Когда устройство для USB-тетеринга не может подключиться к Интернету, видеокамера также не может подключиться к Интернету, даже если на ее экране отображается значок, указывающий на установку соединения.
- Если устройство для USB-тетеринга подключено к видеокамере с помощью кабеля USB, устройство для USB-тетеринга заряжается. Если видеокамера работает от батареи, время непрерывной съемки будет сокращено.

Указание сетевых настроек с помощью специального инструмента

Настройки видеокамеры

1 В меню [СЕТЬ] → [УТИЛИТА] → [ПРОСТ.НАСТР.IP-АДР.] выберите любой параметр, кроме [ВЫКЛ.].

2 Выберите меню [СЕТЬ] → [УТИЛИТА] → [НАЗВ. КАМЕРЫ С НАСТР. IP-АДР.].

3 Введите имя (псевдоним) видеокамеры.

Введенное имя будет отображаться на экране EASY IP Setup Software.

Установка программного обеспечения

Загрузите приложение EASY IP Setup Software (EasyIPSetup.exe) с указанного ниже веб-сайта и установите его. (Windows)

<https://pro-av.panasonic.net/>

■ EASY IP Setup Software (EasyIPSetup.exe)

Задайте сетевые настройки видеокамеры.

Установка настроек видеокамеры с помощью приложения EASY IP Setup Software

Настройки видеокамеры можно установить с помощью приложения EASY IP Setup Software.

Если у вас несколько видеокамер, настройки необходимо устанавливать на каждой из них по отдельности.

Если с помощью приложения EASY IP Setup Software не удастся задать настройки видеокамеры, укажите их в меню [СЕТЬ].

ПРИМЕЧАНИЕ

- Функцию EASY IP Setup Software можно использовать, только если соблюдены все приведенные ниже условия.
 - В меню [СЕТЬ] → [УТИЛИТА] → [ПРОСТ.НАСТР.IP-АДР.] задано любое значение, кроме [ВЫКЛ.]
- Видеокамера не будет работать должным образом после установки сетевых настроек, если ее IP-адрес совпадает с адресом другого устройства в той же сети.
 - Установите уникальный IP-адрес для видеокамеры.
- Приложение EASY IP Setup Software нельзя использовать с другой подсети через маршрутизатор.
- Используйте приложение EASY IP Setup Software версии Ver.4.25R00 или более поздней.

Процедура настройки



Рис. 1



Рис. 2

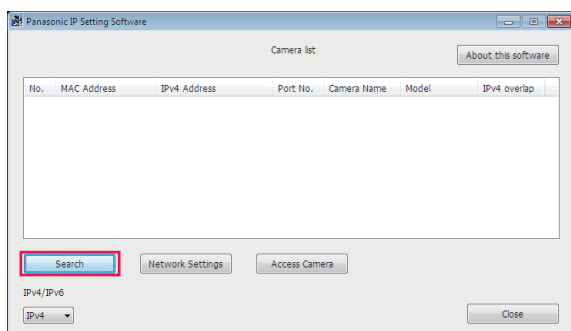

Рис. 3

1 Запустите приложение EASY IP Setup Software.

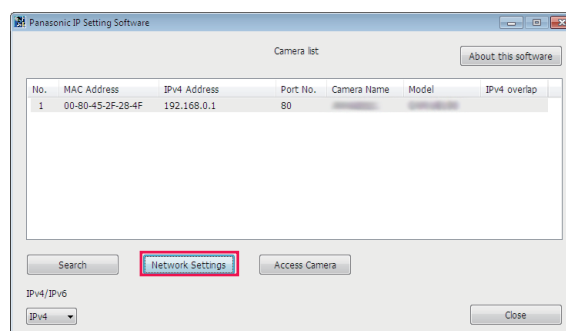
2 Щелкните [Search]. (Рис. 1)

3 Щелкните MAC-адрес/IPv4-адрес видеокамеры, который необходимо установить, а затем щелкните [Network settings]. (Рис. 2)

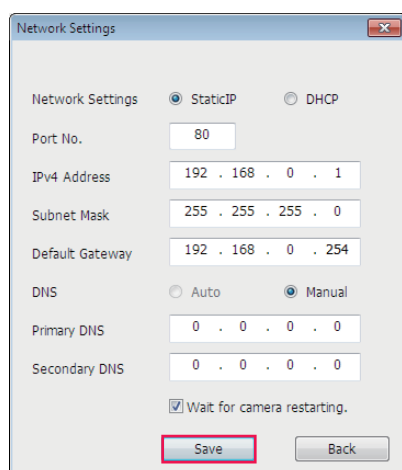
- Если имеются совпадающие IP-адреса, перекрывающиеся номера видеокамер отображаются в поле [Duplicate IPv4 address] соответствующей видеокамеры.

4 Введите каждый из элементов сетевых настроек, а затем щелкните [Save]. (Рис. 3)

- Видеокамера поддерживает только режим подключения [Fixed IP]. DHCP и другие протоколы не поддерживаются. Не указывайте эти настройки.
- Установка сетевых настроек из EASY IP Setup Software невозможна в следующих случаях:
 - Если в меню [СЕТЬ] задан параметр → [ВЫБ.УСТР-ВА] → [USB-МОДЕМ]
 - Если в меню [СЕТЬ] задан параметр → [ВЫБ.УСТР-ВА] → [WLAN] и в меню [СЕТЬ] задан параметр → [СВОЙСТВО WLAN] → [ТИП] → [ПРЯМОЕ]
- Завершение настройки видеокамеры после нажатия кнопки [Save] может занять приблизительно две минуты. Настройки становятся недействительными, если до их вступления в силу отсоединить блок питания переменного тока, кабель LAN или беспроводной модуль. В таком случае снова установите настройки.

ПРИМЕЧАНИЕ

- IP-адрес, назначенный видеокамере, можно проверить, щелкнув [Search] в приложении EASY IP Setup Software при использовании сервера DHCP.
- Видеокамера не поддерживает настройку IPv6 ввиду ограничений приложения EASY IP Setup Software.
- Разрешите доступ ко всем портам для UDP, если устанавливается брандмауэр (в том числе программный).
- Некоторые элементы невозможно установить на этой видеокамере.
- Экран [View Camera Screen], показанный на Рис. 1 и Рис. 2, недоступен на этой видеокамере.

Подтверждение состояния сети

Состояние сети, к которой подключена видеокамера, можно проверить, выполнив указанные ниже действия.

1 Выберите меню [СЕТЬ] → [ИНФОРМАЦИЯ] → [СОСТОЯНИЕ].

Проверка сетевой среды

1 Выберите меню [СЕТЬ] → [УТИЛИТА] → [ПРОВЕРКА СЕТИ].

2 Подтвердите результаты с помощью кнопок [**△**] и [**▽**]. **ПРИМЕЧАНИЕ**

- Отображение результатов проверки может занять некоторое время в связи с проверкой подключения к внешнему оборудованию.
- Для отмены нажмите кнопку <EXIT> или .
- Для получения информации о результатах проверки обратитесь к администратору используемой сети.

Сохранение результатов проверки

Результаты проверки при необходимости можно сохранить на карту SD.

1 Выберите [**SAVE**], когда отобразятся результаты проверки.

Появится запрос о подтверждении.

2 Выберите [**SET**].

Файл будет сохранен.

 **ПРИМЕЧАНИЕ**

- Если карта SD не вставлена или защищена от записи, невозможно выбрать [SAVE].
- Место сохранения на карте SD и фиксированное имя файла указаны ниже. Если файл уже есть, он будет перезаписан.
¥PRIVATE¥MEIGROUP¥PAVCN¥SBG¥P2SD¥netchk.txt

Подключение к разъему устройства iPhone/iPad или Android

Видеокамерой можно управлять через разъема устройства iPhone/iPad или Android.

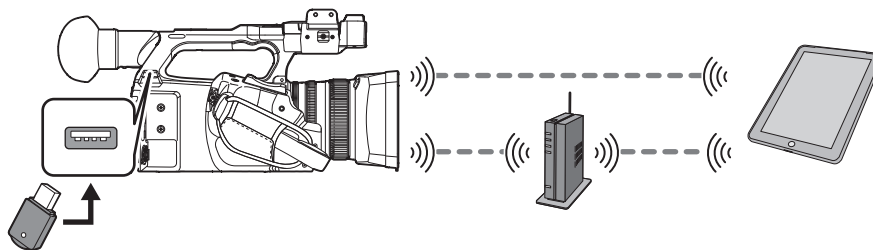

Установка беспроводного модуля

Установите беспроводной модуль (приобретается дополнительно) на видеокамере. (стр. 198)

Настройки камеры

Указание сетевых настроек

Укажите сетевые настройки. (стр. 199)

Установка учетного имени пользователя и пароля

1 Выберите меню [СЕТЬ] → [IP ДИСТ.УПР.] → [УЧ.ЗАП.ПОЛЬЗ.].

2 Введите учетное имя пользователя и выберите [Ввод].

- Введите учетное имя пользователя, содержащее до 31 символа.

3 Введите пароль и выберите [Ввод].

- Введите пароль от 8 до 15 символов в длину.

■ Порядок ввода символа

Не отличается от ввода с помощью клавиатуры.

Значок	Описание операции
[A-a]	Переключение между верхним и нижним регистрами. (Отображается в режиме ввода текста.)
[@-#]	Переключение типа символов. (Отображается в режиме ввода символов.)
	Возврат на предыдущий экран. Введенный символ не отображается.
123 #+=	Переключение между символами и числами.
	Ввод пробела.
[BS]	Удаление символа. Если на месте курсора ничего нету, удаляется предыдущий символ.
	Перемещение курсора вправо или влево.
[Ввод]	Завершение ввода символа.

Включение функции дистанционного управления с IP-подключением

1 Выберите меню [СЕТЬ] → [IP ДИСТ.УПР.] → [ВКЛ./ВЫКЛ.] → [ВКЛ.].

Настройка номера резервного порта

При необходимости и в зависимости от среды задайте номер резервного порта.

1 Задайте номер порта в меню [СЕТЬ] → [IP ДИСТ.УПР.] → [ПОРТ СХ РОР].

ПРИМЕЧАНИЕ

- Значение настройки не отображается, пока меню [СЕТЬ] → [IP ДИСТ.УПР.] → [ВКЛ./ВЫКЛ.] не переключится на [ВЫКЛ.] один раз или при перезапуске видеокамеры.
- Номер 80 и то же значение, что и номер порта, заданный для другого элемента меню, указать нельзя.
- Будет использоваться порт TCP, заданный как значение настройки, и порт UDP, заданный как значение настройки +1.
- Обратитесь с запросом к администратору сети или устройства относительно необходимости изменения.

Проверка/удаление учетных записей пользователей

1 Выберите меню [СЕТЬ] → [IP ДИСТ.УПР.] → [СПИС.УЧ.ЗАП.].

Отобразится список зарегистрированных учетных записей пользователей.

- Перейдите к шагу **3**, чтобы только проверить учетные записи пользователей.

2 Выберите учетную запись пользователя, которую необходимо удалить, а затем выберите [SET].

При этом отобразится сообщение подтверждения.

3 Выберите и завершите операцию.

Подготовка приложения CX ROP

Установите приложение CX ROP через разъем устройства iPhone/iPad или Android.

■ Для iPhone/iPad

- Загрузите приложение CX ROP в службе App Store.

■ Для Android

- Загрузите приложение CX ROP в службе Google Play Store.



ПРИМЕЧАНИЕ

- Необходимую информацию, например сведения об OS, которую поддерживает приложение CX ROP, см. на странице загрузки в службе App Store или Google Play Store.
- Если используется прошивка видеокamеры версии не ранее Ver.4.00, используйте приложение CX ROP Ver.1.2.0 или более поздней версии.

Подключение к приложению CX ROP

Подключите видеокamеру, выполнив инструкции руководства к приложению CX ROP.



ПРИМЕЧАНИЕ

- Измените номер порта пункта назначения соединения в приложении CX ROP, если в этой видеокamере изменился номер резервного порта.
- Видеокamera не может подключиться к приложению CX ROP, когда отображается меню или экран эскизов.

Работа при подключении приложения CX ROP

■ Использование подключенной видеокamеры

Нельзя использовать перечисленные ниже кнопки и диск.

- Кнопка <THUMBNAIL>

■ Запись и воспроизведение в режиме подключения

- Записью можно управлять с помощью видеокamеры или приложения CX ROP.
- Воспроизведение невозможно.



ПРИМЕЧАНИЕ

- Содержимое, заданное путем дистанционного управления с помощью приложения CX ROP, отображается на видеокamере. (За исключением настроек, установленных с помощью жесткого переключателя)

Подключение к пульту дистанционного управления видеокамерой (AW-RP150G)

Видеокамерой можно управлять с пульта дистанционного управления видеокамерой AW-RP150G (приобретается дополнительно).



Настройки видеокамеры

Используйте прошивку видеокамеры версии Ver.4.00 или более поздней.

Подробнее о настройке видеокамеры см. в разделе «Подключение к разъему устройства iPhone/iPad или Android» (стр. 205). В зависимости от среды съемки выберите [ВКЛ.] или [ВКЛ.(ОСТАВИТЬ)] для меню [СЕТЬ] → [IP ДИСТ.УПР.] → [ВКЛ./ВЫКЛ.].

Кроме того, установите следующие параметры:

- Выберите автоматический режим с помощью переключателя <AUTO/MANUAL>. (стр. 22)
- Если настройка [СУПЕР УСИЛ.] назначена какой-либо кнопке USER, отмените это назначение. (стр. 130)

Также рекомендуется установить следующие настройки.

- Выберите меню [КАМЕРА] → [РЕЖ. ПЕРЕКЛ.] → [АТW] → [ВЫКЛ.]. (стр. 70)
- Выберите меню [КАМЕРА] → [АВТ. ПЕРЕКЛ.] → [АТW] → [ВЫКЛ.]. (стр. 72)
- Выберите меню [КАМЕРА] → [АВТ. ПЕРЕКЛ.] → [АВТ.ШАТТЕР] → [ВЫКЛ.]. (стр. 72)
- Выберите меню [КАМЕРА] → [АВТ. ПЕРЕКЛ.] → [АВТ.УПР.УСИЛ.] → [ВЫКЛ.]. (стр. 72)

ПРИМЕЧАНИЕ

- Если выбрано меню [СЕТЬ] → [IP ДИСТ.УПР.] → [ВКЛ./ВЫКЛ.] → [ВКЛ.(ОСТАВИТЬ)], подключение будет сохранено даже при отключении от контроллера дистанционного управления. Ограничения при подключении, например неработающая кнопка <THUMBNAIL>, будут сохранены. Чтобы завершить статус подключения, выберите меню [СЕТЬ] → [IP ДИСТ.УПР.] → [ВКЛ./ВЫКЛ.] → [ВЫКЛ.].
- Сетевые настройки и настройки, относящиеся к дистанционному управлению с IP-подключением, для видеокамеры будут немедленно отражены после завершения работы с меню. Это может привести к завершению подключения между видеокамерой и контроллером дистанционного управления при изменении настроек.

Настройка номера резервного порта

При необходимости и в зависимости от среды задайте номер резервного порта.

1 Задайте номер порта в меню [СЕТЬ] → [IP ДИСТ.УПР.] → [ПОРТ. ДИСТ. УПРАВЛЕНИЯ].

ПРИМЕЧАНИЕ

- Значение настройки не отображается, пока меню [СЕТЬ] → [IP ДИСТ.УПР.] → [ВКЛ./ВЫКЛ.] не переключится на [ВЫКЛ.] один раз или при перезапуске видеокамеры.
- Номер 80 и то же значение, что и номер порта, заданный для другого элемента меню, указать нельзя.
- Будет использоваться только порт TCP, заданный в качестве значения настройки.
- Обратитесь с запросом к администратору сети или контроллера относительно необходимости изменения.

Настройка пульта дистанционного управления видеокамерой AW-RP150G

Подробнее о настройке AW-RP150G см. в руководстве по обращению с пультом дистанционного управления видеокамеры AW-RP150G.

ПРИМЕЧАНИЕ

- Приведенная ниже информация о видеокамере необходима для подключения к AW-RP150G.
 - Имя учетной записи пользователя
 - Пароль
 - IP-адрес
 - Номер порта: значение, заданное в меню [СЕТЬ] → [IP ДИСТ.УПР.] → [ПОРТ. ДИСТ. УПРАВЛЕНИЯ]
- Для прошивки AW-RP150G используйте Ver.2.10-00-0.03 или более поздней версии.
- Подробнее об использовании ROP setup software см. в инструкциях по эксплуатации для AW-RP150G.
- Для ROP setup software используйте версию не ранее Ver.2.1.0.0.

Эксплуатация при дистанционном управлении

При подключении к контроллеру дистанционного управления существуют описанные ниже ограничения.

- Подключение невозможно при отображении экрана эскизов и во время воспроизведения. Кроме того, кнопка <THUMBNAIL> не будет работать после подключения.
- Подключение невозможно, когда отображается меню. Можно использовать меню после подключения.

ПРИМЕЧАНИЕ

- Содержимое, установленное с помощью дистанционного управления, отражается в значении настройки меню на видеокамере. Однако в значениях настроек меню не отражаются настройки автоматической диафрагмы и автофокуса, установленные дистанционно.

- После завершения подключения к контроллеру дистанционного управления на видеокамере будет сохраняться значение настройки меню, использованное при подключении. Однако значения настроек жесткого переключателя будут возвращать статус каждого переключателя.

Функция потоковой передачи

По сети (с помощью проводной или беспроводной локальной сети или USB-тethering) можно выполнять потоковую передачу аудио и видео, снимаемых на видеокамеру.

Потоковую передачу можно выполнять с помощью самой видеокамеры, через приложение на устройстве, подключенном по сети, или через сервер, который может принять потоковое видео, отправленное с видеокамеры.

Запустить потоковую передачу можно двумя способами: из приложения или видеокамеры. В этом разделе описан вариант сетевого подключения видеокамеры для каждого из способов.

ПРИМЕЧАНИЕ

- Функцию потоковой передачи нельзя одновременно использовать с функцией записи данных прокси.
- Потоковая передача останавливается, если выполнить определенные операции, например отобразить экран эскизов или воспроизвести ролик на видеокамере.
- Если во время потоковой передачи установить дату и время, она может остановиться.
- Если есть настройка, которая отключает VFR и другие функции потоковой передачи в файле условий съемки, потоковая передача будет завершена из-за изменения файла условий съемки.
- Будьте осторожны, так как может быть случайно показано передаваемое в потоке изображение — это зависит от среды системы, в которой производится потоковая передача, и настройки используемой службы и системы.

Основная настройка видеокамеры

Указание сетевых настроек

Укажите сетевые настройки. (стр. 199)

Настройки для функции потоковой передачи

1 Задайте параметры меню [СИСТЕМА] → [ЧАСТОТА]/[ФОРМАТ ЗАПИСИ].

- Подробнее об элементах настроек см. в разделе «Настройки при использовании функции потоковой передачи» (стр. 210), «Настройки при использовании функции потоковой передачи 4K» (стр. 210).

2 Выберите меню [СЕТЬ] → [ФУНКЦИЯ СЕТИ] → [ПОТОК.ПЕРЕДАЧА] или [ПОТОК.ПЕРЕД. (4K)].

Функция потоковой передачи будет включена.

3 Выберите протокол при помощи меню [СЕТЬ] → [ПОТОК.ПЕРЕДАЧА] → [ПРОТОКОЛ ПОТОК. ПЕРЕДАЧИ].

4 В меню [СЕТЬ] → [ПОТОК.ПЕРЕДАЧА] → [ФОРМАТ ПОТОК. ПЕРЕД.] задайте формат данных при потоковой передаче.

- Подробнее об элементах настроек см. в разделе «Настройки при использовании функции потоковой передачи» (стр. 210), «Настройки при использовании функции потоковой передачи 4K» (стр. 210).

5 Задайте настройку в соответствии с выбранным протоколом.

- Подробнее о каждом протоколе см. в разделе «Настройка каждого протокола и начало потоковой передачи» (стр. 211).

ПРИМЕЧАНИЕ

- Функцию потоковой передачи можно использовать, если соблюдены все приведенные ниже условия.
 - В меню [СИСТЕМА] → [ФОРМАТ ФАЙЛА] задано любое значение, кроме [AVCHD]
 - В меню [СИСТЕМА] задан параметр → [СУПЕР МЕДЛ.] → [ВЫКЛ]
 - В меню заданы необходимые настройки, указанные в разделе «Настройки при использовании функции потоковой передачи» (стр. 210) (Эту функцию невозможно использовать, если задано значение UHD.)
 - VFR и некоторые специальные функции записи выключены
 - В меню [ЗАПИСЬ] → [НАСТР. ПРОКСИ] → [ЗАПИСЬ ПРОКСИ] → [ВЫКЛ] задан параметр
- Запись и отображение эскизов невозможно, когда выбран параметр [ПОТОК.ПЕРЕД. (4K)].
- Функцию потоковой передачи 4K можно использовать, если соблюдены все приведенные ниже условия.
 - В меню [СИСТЕМА] для параметра → [ФОРМАТ ФАЙЛА] установлено значение [MOV]
 - В меню [СИСТЕМА] → [СУПЕР МЕДЛ.] → установлен параметр [ВЫКЛ]
 - В меню заданы необходимые настройки, указанные в разделе «Настройки при использовании функции потоковой передачи 4K» (стр. 210) (Это нельзя использовать, если задано какое-либо другое значение, помимо UHD)
 - VFR и некоторые специальные функции записи выключены
- Если в меню [Файл сцены] → [ВЫБ. РЕЖИМА ГАММЫ] установлено значение [HLG], потоковая передача видео выполняется после конвертации из высокого динамического диапазона в стандартный динамический диапазон.
- Если в меню [СИСТЕМА] → [НАСТРОЙКА ЦВЕТА] установлено значение [V-Log], потоковая передача видео выполняется после конвертации из V-Log в V-709.

■ Настройки при использовании функции потоковой передачи

Элемент, который можно выбрать, варьируется в зависимости от настроек [ПРОТОКОЛ ПОТОК. ПЕРЕДАЧИ].

- Для [SRT-КЛИЕНТ] или [SRT-ПРОСЛУШ.]: в таблице можно выбрать только формат потоковой передачи с символом «*».

Меню [СИСТЕМА]		Меню [СЕТЬ] → [ПОТОК.ПЕРЕДАЧА]
[ЧАСТОТА]	[ФОРМАТ ЗАПИСИ]	[ФОРМАТ ПОТОК. ПЕРЕД.]
[59.94Гц]	[1080-59.94p/AVC-I100] [1080-59.94p/AVC-I422] [1080-59.94p/AVC-G25] [1080-59.94p/AVC-G12] [1080-59.94p/422LongGOP 100M] [1080-59.94p/422ALL-I 200M]	*[1920×1080-60fps 24M] *[1920×1080-60fps 20M] *[1920×1080-60fps 16M] *[1280×720-60fps 14M] *[1280×720-60fps 8M] *[1280×720-60fps 3M] [640×360-30fps 4M] [640×360-30fps 1.5M] [640×360-30fps 0.7M] (Заводские настройки) [320×180-30fps 4M] [320×180-30fps 1.5M] [320×180-30fps 0.5M]
	[1080-59.94i/AVC-I200] [1080-59.94i/AVC-I100] [1080-59.94i/AVC-I50] [1080-59.94i/AVC-G50] [1080-59.94i/AVC-G25] [1080-59.94i/AVC-G12] [1080-29.97p/422LongGOP 50M] [1080-29.97p/422ALL-I 100M] [1080-59.94i/422LongGOP 50M] [1080-59.94i/422ALL-I 100M]	*[1920×1080-30fps 14M] *[1920×1080-30fps 6M] *[1920×1080-30fps 1M] *[1280×720-30fps 8M] *[1280×720-30fps 2M] *[1280×720-30fps 1M] [640×360-30fps 4M] [640×360-30fps 1.5M] [640×360-30fps 0.7M] (Заводские настройки) [320×180-30fps 4M] [320×180-30fps 1.5M] [320×180-30fps 0.5M]
	[1080-23.98p/422LongGOP 50M] [1080-23.98p/422ALL-I 100M]	[1920×1080-24fps 14M] [1920×1080-24fps 6M] [1920×1080-24fps 1M] (Заводские настройки)
	[720-59.94p/AVC-I200] [720-59.94p/AVC-I100] [720-59.94p/AVC-I50] [720-59.94p/AVC-G50] [720-59.94p/AVC-G25] [720-59.94p/AVC-G12]	*[1280×720-60fps 14M] *[1280×720-60fps 8M] *[1280×720-60fps 3M] [640×360-30fps 4M] [640×360-30fps 1.5M] [640×360-30fps 0.7M] (Заводские настройки) [320×180-30fps 4M] [320×180-30fps 1.5M] [320×180-30fps 0.5M]
[50.00Гц]	[1080-50.00p/AVC-I100] [1080-50.00p/AVC-I422] [1080-50.00p/AVC-G25] [1080-50.00p/AVC-G12] [1080-50.00p/422LongGOP 100M] [1080-50.00p/422ALL-I 200M]	*[1920×1080-50fps 24M] *[1920×1080-50fps 20M] *[1920×1080-50fps 16M] *[1280×720-50fps 14M] *[1280×720-50fps 8M] *[1280×720-50fps 3M] [640×360-25fps 4M] [640×360-25fps 1.5M] [640×360-25fps 0.7M] (Заводские настройки) [320×180-25fps 4M] [320×180-25fps 1.5M] [320×180-25fps 0.5M]
	[1080-50.00i/AVC-I200] [1080-50.00i/AVC-I100] [1080-50.00i/AVC-I50] [1080-50.00i/AVC-G50] [1080-50.00i/AVC-G25] [1080-50.00i/AVC-G12] [1080-25.00p/422LongGOP 50M] [1080-25.00p/422ALL-I 100M] [1080-50.00i/422LongGOP 50M] [1080-50.00i/422ALL-I 100M]	*[1920×1080-25fps 14M] *[1920×1080-25fps 6M] *[1920×1080-25fps 1M] *[1280×720-25fps 8M] *[1280×720-25fps 2M] *[1280×720-25fps 1M] [640×360-25fps 4M] [640×360-25fps 1.5M] [640×360-25fps 0.7M] (Заводские настройки) [320×180-25fps 4M] [320×180-25fps 1.5M] [320×180-25fps 0.5M]
	[720-50.00p/AVC-I200] [720-50.00p/AVC-I100] [720-50.00p/AVC-I50] [720-50.00p/AVC-G50] [720-50.00p/AVC-G25] [720-50.00p/AVC-G12]	*[1280×720-50fps 14M] *[1280×720-50fps 8M] *[1280×720-50fps 3M] [640×360-25fps 4M] [640×360-25fps 1.5M] [640×360-25fps 0.7M] (Заводские настройки) [320×180-25fps 4M] [320×180-25fps 1.5M] [320×180-25fps 0.5M]

■ Настройки при использовании функции потоковой передачи 4K

• Элемент, который можно выбрать, варьируется в зависимости от настроек [ПРОТОКОЛ ПОТОК. ПЕРЕДАЧИ].

- Для [SRT-КЛИЕНТ] или [SRT-ПРОСЛУШ.]: не поддерживается формат записи/потоковой передачи, который начинается с 2160-23.98p.

- Для [RTMP(S)]: формат потоковой передачи, который начинается с H.265, не поддерживается.
- При использовании RTMPS или когда включено шифрование SRT можно выбрать только формат потоковой передачи, равный или меньший 25 Mbps.

Меню [СИСТЕМА]		Меню [СЕТЬ] → [ПОТОК.ПЕРЕДАЧА]
[ЧАСТОТА]	[ФОРМАТ ЗАПИСИ]	[ФОРМАТ ПОТОК. ПЕРЕД.]
[59.94Гц]	[2160-59.94p/420LongGOP 150M] [2160-59.94p/HEVC LongGOP 200M] [2160-59.94p/HEVC LongGOP 100M]	[H.265_3840×2160-60fps 75M] [H.265_3840×2160-60fps 50M] [H.265_3840×2160-60fps 25M] [H.265_3840×2160-60fps 12M] [H.265_3840×2160-60fps 8M] [H.264_3840×2160-60fps 75M] [H.264_3840×2160-60fps 50M] [H.264_3840×2160-60fps 25M] [H.264_3840×2160-60fps 12M] (Заводские настройки)
	[2160-29.97p/420LongGOP 100M] [2160-29.97p/HEVC LongGOP 150M] [2160-29.97p/422LongGOP 150M] [2160-29.97p/422ALL-I 400M]	[H.265_3840×2160-30fps 75M] [H.265_3840×2160-30fps 50M] [H.265_3840×2160-30fps 25M] [H.265_3840×2160-30fps 12M] [H.265_3840×2160-30fps 8M] [H.264_3840×2160-30fps 75M] [H.264_3840×2160-30fps 50M] [H.264_3840×2160-30fps 25M] [H.264_3840×2160-30fps 12M] (Заводские настройки)
	[2160-23.98p/420LongGOP 100M] [2160-23.98p/HEVC LongGOP 150M] [2160-23.98p/422LongGOP 150M] [2160-23.98p/422ALL-I 400M]	[H.265_3840×2160-24fps 75M] [H.265_3840×2160-24fps 50M] [H.265_3840×2160-24fps 25M] [H.265_3840×2160-24fps 12M] [H.265_3840×2160-24fps 8M] [H.264_3840×2160-24fps 75M] [H.264_3840×2160-24fps 50M] [H.264_3840×2160-24fps 25M] [H.264_3840×2160-24fps 12M] (Заводские настройки)
[50.00Гц]	[2160-50.00p/420LongGOP 150M] [2160-50.00p/HEVC LongGOP 200M] [2160-50.00p/HEVC LongGOP 100M]	[H.265_3840×2160-50fps 75M] [H.265_3840×2160-50fps 50M] [H.265_3840×2160-50fps 25M] [H.265_3840×2160-50fps 12M] [H.265_3840×2160-50fps 8M] [H.264_3840×2160-50fps 75M] [H.264_3840×2160-50fps 50M] [H.264_3840×2160-50fps 25M] [H.264_3840×2160-50fps 12M] (Заводские настройки)
	[2160-25.00p/420LongGOP 100M] [2160-25.00p/HEVC LongGOP 150M] [2160-25.00p/422LongGOP 150M] [2160-25.00p/422ALL-I 400M]	[H.265_3840×2160-25fps 75M] [H.265_3840×2160-25fps 50M] [H.265_3840×2160-25fps 25M] [H.265_3840×2160-25fps 12M] [H.265_3840×2160-25fps 8M] [H.264_3840×2160-25fps 75M] [H.264_3840×2160-25fps 50M] [H.264_3840×2160-25fps 25M] [H.264_3840×2160-25fps 12M] (Заводские настройки)

Настройка каждого протокола и начало потоковой передачи

RTMP(S)

1 Выберите меню [СЕТЬ] → [ПОТОК.ПЕРЕДАЧА] → [ПРОТОКОЛ ПОТОК. ПЕРЕДАЧИ] → [RTMP(S)].

2 Установите целевое место назначения.

Подробнее об установке места назначения потоковой передачи см. в разделе «Установка места назначения» (стр. 213).

3 Выберите меню [СЕТЬ] → [ПОТОК.ПЕРЕДАЧА] → [ПУСК] → [ВКЛ].

Если видеочасть подключена к месту назначения передачи по сети, видеочасть начнет потоковую передачу видео.

- Чтобы остановить передачу изображения потоковой передачи, выберите меню [СЕТЬ] → [ПОТОК.ПЕРЕДАЧА] → [ПУСК] → [ВЫКЛ].

ПРИМЕЧАНИЕ

- Формат H.265 нельзя выбрать при потоковой передаче 4K.
- Меню [ПУСК] нельзя выбрать, если потоковую передачу не удастся запустить вследствие ошибок, таких как отсутствие подключения к сети и т. д.
- Функции запуска и остановки потоковой передачи с видеочасти можно назначить кнопке USER. (стр. 54)
Потоковую передачу невозможно запустить нажатием кнопки USER или касанием значка кнопки USER, когда отображается меню или экран эскизов.
- IPv6 нельзя использовать для RTMP(S).
- Сведения о настройках, таких как URL, см. в руководстве к конкретной службе потоковой передачи.
- Потоковая передача может быть невозможна в зависимости от состояния службы потоковой передачи.
- Настройка [URL ПОЛУЧАТЕЛЯ] невозможна, если для параметра [ТИП ДАННЫХ] задано значение [ОБЛАКО]. Настаивайте после выполнения операции для [ОЧИСТ. (ПАМЯТЬ)] единожды.

RTSP

Начинайте потоковую передачу при работающем приложении или устройстве с принимающей стороны (далее — «принимающая сторона»).

- 1** Выберите меню [СЕТЬ] → [ПОТОК.ПЕРЕДАЧА] → [ПРОТОКОЛ ПОТОК. ПЕРЕДАЧИ] → [RTSP].
- 2** При необходимости в видеокамере задайте резервный порт посредством меню [СЕТЬ] → [ПОТОК.ПЕРЕДАЧА] → [НАСТРОЙКА RTSP] → [ПОРТ].
- 3** Укажите адрес IP и путь для видеокамеры в виде последующего действия с принимающей стороны, затем начните потоковую передачу.
rtsp://(адрес IP): (номер порта)/stream

 **ПРИМЕЧАНИЕ**

- Остановите потоковую передачу посредством операции с принимающей стороны
- Подробнее об операциях, используемых для запуска потоковой передачи из приложения, см. руководство для принимающей стороны.
- Пока отображается экран эскизов, потоковую передачу начать нельзя.

■ Потоковая передача с многоадресной рассылкой

Если используется функция многоадресной рассылки, данные одной потоковой передачи можно распределить между несколькими получателями с помощью поддерживаемого маршрутизатора или подобного устройства.

- 1** Выберите меню [СЕТЬ] → [ПОТОК.ПЕРЕДАЧА] → [НАСТРОЙКА RTSP] → [МУЛЬТИКАСТ] → [ВКЛ.].
- 2** Выберите меню [СЕТЬ] → [ПОТОК.ПЕРЕДАЧА], а затем укажите [АДРЕС МУЛЬТИКАСТА] и [ПОРТ МУЛЬТИКАСТА].
 - Установите [АДРЕС МУЛЬТИКАСТА] в указанном ниже диапазоне.
IPv4: от 224.0.1.0 до 239.255.255.254
IPv6: адрес многоадресной рассылки, начинающийся с FF
 - Задайте [ПОРТ МУЛЬТИКАСТА] в пределах диапазона от 1024 до 50000.
- 3** Укажите адрес видеокамеры и начните потоковую передачу с помощью приложения.

 **ПРИМЕЧАНИЕ**

- Качество видеоизображения может не сохраниться — это зависит от характеристик устройства, получающего потоковую передачу, и подключенного маршрутизатора. При многоадресной рассылке потоковой передачи свяжитесь с администратором используемой сети и подготовьте соответствующую среду коммуникации.
- Отключите плату беспроводной локальной сети, которая не будет использоваться при получении изображения для многоадресной рассылки, которое необходимо отобразить на компьютере с несколькими установленными платами беспроводных локальных сетей.
- Диапазон потоковой передачи можно отрегулировать посредством меню [СЕТЬ] → [ПОТОК.ПЕРЕДАЧА] → [НАСТРОЙКА RTSP] → [СРОК ЖИЗНИ/ЛИМИТ ПЕРЕХ.]. Чтобы получить подробные сведения, обратитесь к сетевому администратору.

Клиент SRT

- 1** Выберите меню [СЕТЬ] → [ПОТОК.ПЕРЕДАЧА] → [ПРОТОКОЛ ПОТОК. ПЕРЕДАЧИ] → [SRT-КЛИЕНТ].
- 2** Установите целевое место назначения.
Подробнее об установке места назначения потоковой передачи см. в разделе «Установка места назначения» (стр. 213).
- 3** Выберите меню [СЕТЬ] → [ПОТОК.ПЕРЕДАЧА] → [ПУСК] → [ВКЛ].
Если видеокамера подключена к месту назначения передачи по сети, видеокамера начнет потоковую передачу видео.
 - Чтобы остановить передачу изображения потоковой передачи, выберите меню [СЕТЬ] → [ПОТОК.ПЕРЕДАЧА] → [ПУСК] → [ВЫКЛ].

 **ПРИМЕЧАНИЕ**

- Потоковая передача в 23,98 Hz невозможна с SRT.
- Меню [ПУСК] невозможно выбрать, если потоковую передачу не удастся запустить вследствие ошибок, таких как отсутствие подключения к сети и т. д.
- Функции запуска и остановки потоковой передачи с видеокамеры можно назначить кнопке USER. (стр. 54)
- Потоковую передачу невозможно запустить нажатием кнопки USER или касанием значка кнопки USER, когда отображается меню или экран эскизов.
- Сведения о настройках, таких как URL, см. в руководстве к конкретной службе потоковой передачи.
- Потоковая передача может быть невозможна в зависимости от состояния службы потоковой передачи.
- Диапазон потоковой передачи можно отрегулировать посредством меню [СЕТЬ] → [ПОТОК.ПЕРЕДАЧА] → [НАСТРОЙКА SRT] → [СРОК ЖИЗНИ/ЛИМИТ ПЕРЕХ.]. Чтобы получить подробные сведения, обратитесь к сетевому администратору.
- В зависимости от среды время задержки можно регулировать посредством меню [СЕТЬ] → [ПОТОК.ПЕРЕДАЧА] → [НАСТРОЙКА SRT] → [ЗАДЕРЖКА]. Чтобы получить подробные сведения, обратитесь к сетевому администратору.
- Настройка [URL НАЗНАЧЕНИЯ], [ИД ПОТОКА], [ШИФРОВАНИЕ] и [ПАРОЛЬНАЯ ФРАЗА] невозможна, когда для [ТИП ДАННЫХ] задано значение [ОБЛАКО]. Наставивайте после выполнения операции для [ОЧИСТ. (ПАМЯТЬ)] единожды.

Слушатель SRT

Начинайте потоковую передачу при работающем приложении или устройстве с принимающей стороны (далее — «принимающая сторона»).

- 1** Выберите меню [СЕТЬ] → [ПОТОК.ПЕРЕДАЧА] → [ПРОТОКОЛ ПОТОК. ПЕРЕДАЧИ] → [SRT-ПРОСЛУШ.].

2 При помощи следующего меню [СЕТЬ] видеокamеры → [ПОТОК.ПЕРЕДАЧА] → [НАСТРОЙКА SRT] задайте следующие значения.

- Задайте резервный порт посредством [ПОРТ].
- Если данные потоковой передачи подлежат шифрованию, выберите метод шифрования в [ШИФРОВАНИЕ], затем введите парольную фразу в [ПАРОЛЬНАЯ ФРАЗА].

3 Укажите адрес IP и идентификатор потоковой передачи видеокamеры в виде последующего действия с принимающей стороны, затем начните потоковую передачу.

srt://(адрес IP): (номер порта)

- В режиме слушателя SRT для идентификатора потоковой передачи установлено следующее значение.
#!::m=publish,r=PanasonicStream

 **ПРИМЕЧАНИЕ**

- Потоковая передача в 23,98 Hz невозможна с SRT.
- Остановите потоковую передачу посредством операции с принимающей стороны
- Подробнее об операциях, используемых для запуска потоковой передачи из приложения, см. в руководстве для каждого приложения.
- Диапазон потоковой передачи можно отрегулировать посредством меню [СЕТЬ] → [ПОТОК.ПЕРЕДАЧА] → [НАСТРОЙКА SRT] → [СРОК ЖИЗНИ/ЛИМИТ ПЕРЕХ.]. Чтобы получить подробные сведения, обратитесь к сетевому администратору.
- В зависимости от среды время задержки можно регулировать посредством меню [СЕТЬ] → [ПОТОК.ПЕРЕДАЧА] → [НАСТРОЙКА SRT] → [ЗАДЕРЖКА]. Чтобы получить подробные сведения, обратитесь к сетевому администратору.
- Пока отображается экран эскизов, потоковую передачу начать нельзя.

Управление информацией о настройках**Установка места назначения**

Информацию о месте назначения можно задать, или на нее можно сделать ссылку.

Установка места назначения посредством меню камеры

■ Для RTMP(S)

1 Выберите меню [СЕТЬ] → [ПОТОК.ПЕРЕДАЧА] → [ИНФ.О СОЕДИНЕНИИ] → [ПАМЯТЬ].**2** Введите место назначения URL в меню [СЕТЬ] → [ПОТОК.ПЕРЕДАЧА] → [URL ПОЛУЧАТЕЛЯ RTMP(S)].

- Введите URL-адрес места назначения в указанном ниже формате.
- rtmp://(URL-адрес сервера):(номер порта)/(путь)/(ключ потока)
- rtmps://(URL-адрес сервера):(номер порта)/(путь)/(ключ потока)

 **ПРИМЕЧАНИЕ**

- В общем, при использовании протокола URL требуется параметр для ключа потока, но ключ потока может содержаться в пути в зависимости от службы. Подробнее см. в руководстве к конкретной службе потоковой передачи.
- При использовании RTMPS можно выбрать только формат потоковой передачи, равный или меньший 25 Mbps.

■ Для клиента SRT

1 Выберите меню [СЕТЬ] → [ПОТОК.ПЕРЕДАЧА] → [ИНФ.О СОЕДИНЕНИИ] → [ПАМЯТЬ].**2** Задайте следующие элементы при помощи меню [СЕТЬ] → [ПОТОК.ПЕРЕДАЧА] → [НАСТРОЙКА SRT].

- Введите пункт назначения в URL в разделе [URL НАЗНАЧЕНИЯ] в следующем формате.
srt://(сервер URL): (номер порта)/(путь)
- Введите идентификатор потоковой передачи в [ИД ПОТОКА].
- Если данные потоковой передачи подлежат шифрованию, выберите метод шифрования в [ШИФРОВАНИЕ], затем введите парольную фразу в [ПАРОЛЬНАЯ ФРАЗА].

 **ПРИМЕЧАНИЕ**

- В общем, при использовании протокола URL требуется параметр для идентификатора потока, но идентификатор потока может содержаться в пути в зависимости от службы. Подробнее см. в руководстве к конкретной службе потоковой передачи.
- При включенном шифровании SRT можно выбрать только формат потоковой передачи, равный или меньший 25 Mbps.
- Когда парольная фраза пустая, обмен данными выполняется без шифрования, даже если для [ШИФРОВАНИЕ] задано другое значение, а не [ВЫКЛ].

Ссылка на пункт назначения с карты памяти**1** Вставьте карту памяти, на которой сохранена информация о пункте назначения.

- Слот для платы, в котором будет выполняться загрузка и сохранение, можно задать в меню [ДРУГОЕ] → [ФАЙЛ] → [СЛОТ ЗАГРУЗКИ/СОХРАНЕНИЯ].

2 Выберите меню [СЕТЬ] → [ПОТОК.ПЕРЕДАЧА] → [ИНФ.О СОЕДИНЕНИИ] → [КАРТА SD]. **ПРИМЕЧАНИЕ**

- Если информация настройки на карте памяти не касается выбранного протокола или облака, на нее распространяется режим отсутствия настройки.

Сохранение информации о месте назначения на карте памяти**1** Вставьте карту памяти, отформатированную с помощью видеокамеры.

- Слот для платы, в котором будет выполняться загрузка и сохранение, можно задать в меню [ДРУГОЕ] → [ФАЙЛ] → [СЛОТ ЗАГРУЗКИ/СОХРАНЕНИЯ].

2 Выберите меню [СЕТЬ] → [ПОТОК.ПЕРЕДАЧА] → [СОХР. (КАРТА SD)].**3** Выберите [ДА], когда отобразится сообщение подтверждения. **ПРИМЕЧАНИЕ**

- Для настройки пункта назначения используются только сохраненные элементы.
- Имя файла на карте памяти, используемой для сохранения информации о месте назначения, нельзя изменить.
- Файл с информацией о месте назначения, сохраненный на карте памяти, шифруется.
- Сохраняются только избранные настройки протокола, если протоколом является RTMP(S) или клиент SRT.
- Сохранение невозможно, если для параметра [ТИП ДАННЫХ] задано значение [ОБЛАКО].
- Сохранение невозможно, если начальная строка символов параметра [URL ПОЛУЧАТЕЛЯ] или [URL НАЗНАЧЕНИЯ] («rtmp://», etc.) задана неправильно.

Загрузка информации о месте назначения с карты памяти**1** Вставьте карту памяти, на которой сохранена информация о пункте назначения.

- Слот для платы, в котором будет выполняться загрузка и сохранение, можно задать в меню [ДРУГОЕ] → [ФАЙЛ] → [СЛОТ ЗАГРУЗКИ/СОХРАНЕНИЯ].

2 Выберите меню [СЕТЬ] → [ПОТОК.ПЕРЕДАЧА] → [ЗАГР. (КАРТА SD)].**3** Выберите [ДА], когда отобразится сообщение подтверждения. **ПРИМЕЧАНИЕ**

- Имя файла для загрузки информации о месте назначения, сохраненной на карте памяти, нельзя выбрать.
- На видеокамеру можно загрузить (получить) указанную ниже информацию настроек.
 - Информация, сохраненная на видеокамере
 - Файл настройки, созданный с помощью программного обеспечения P2 Network Setting (стр. 214)
 - Профиль, загруженный из облачной службы (стр. 218)

Удаление информации о месте назначения**1** Выберите меню [СЕТЬ] → [ПОТОК.ПЕРЕДАЧА] → [ОЧИСТ. (ПАМЯТЬ)].

- Информация настройки облачной службы также очищается.
- Очищается также информация о пункте назначения URL, заданная в облачной службе. (стр. 218)

Остановка потоковой передачи видео

Остановите потоковую передачу при следующей процедуре, если потоковая передача была начата во время работы видеокамеры.

1 Выберите меню [СЕТЬ] → [ПОТОК.ПЕРЕДАЧА] → [ПУСК] → [ВЫКЛ].

- Если пуск/остановка потоковой передачи назначены определенной кнопке USER, потоковую передачу также можно остановить при помощи кнопки USER.

Ввод настройки с помощью инструмента настройки**Установка программного обеспечения**

Загрузите и разверните программное обеспечение P2 Network Setting для Windows с указанного ниже веб-сайта.

<https://pro-av.panasonic.net/>

Создание карты SD для настройки с помощью программного обеспечения P2 Network Setting

Карта SD, созданная при помощи этого программного обеспечения, может использоваться для загрузки в меню видеокамеры или как эталонный пункт назначения, когда выбрано меню [СЕТЬ] → [ПОТОК.ПЕРЕДАЧА] → [ИНФ.О СОЕДИНЕНИИ] → [КАРТА SD].

Порядок настройки RTMP(S)



Рис. 1



Рис. 2

- 1 Запустите программное обеспечение P2 Network Setting. (Рис. 1)
- 2 Перейдите на вкладку Streaming → выберите вкладку RTMP.
- 3 Введите URL-адрес места назначения в разделе STREAM DESTINATION URL.
- 4 Щелкните Export и выберите место назначения в диалоговом окне выбора диска (Рис. 2), а затем нажмите кнопку OK.
 - Эти данные можно сохранить только на съемном диске.

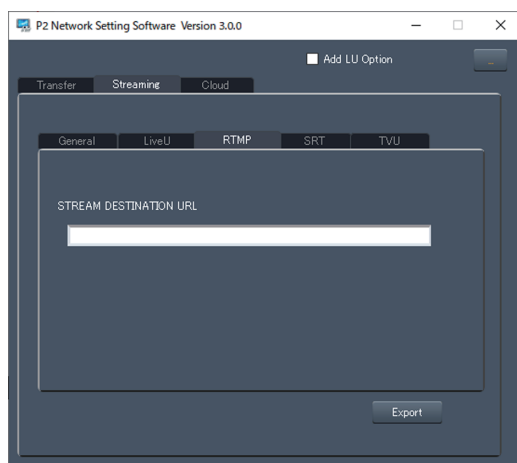
Порядок настройки клиента SRT

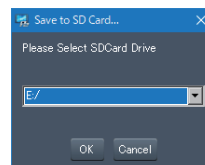

Рис. 1



Рис. 2

- 1 Запустите программное обеспечение P2 Network Setting. (Рис. 1)
- 2 Перейдите на вкладку Streaming, выберите вкладку → SRT.
- 3 Введите URL-адрес места назначения в разделе STREAM DEST. URL.
- 4 Введите идентификатор потоковой передачи в STREAM ID.
- 5 Для шифрования выберите Encryption и введите PASS PHRASE.
- 6 Щелкните Export и выберите место назначения в диалоговом окне выбора диска (Рис. 2), а затем щелкните кнопку OK.
 - Эти данные можно сохранить только на съемном диске.

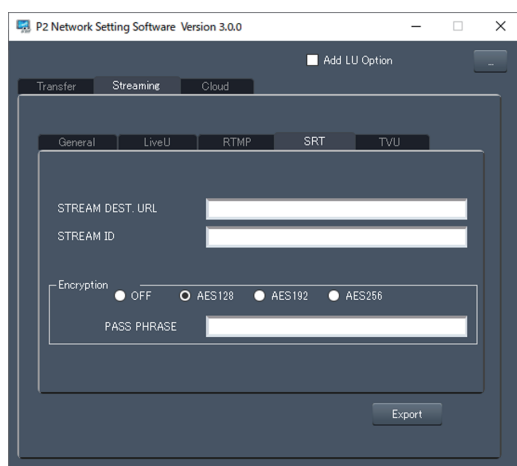
 **ПРИМЕЧАНИЕ**

- При настройке клиента SRT используйте программное обеспечение P2 Network Setting или более позднюю версию Ver.3.00.

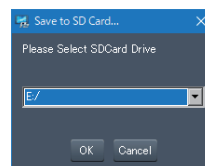
Функция NDI|HX

Видеокамеру можно подключить к совместимым коммутаторам NDI|HX производства NewTek.

ПРИМЕЧАНИЕ

- Для использования функции NDI|HX необходимо приобрести ключ активации. Подробную информацию см. на веб-сайте NewTek.
- Подробные сведения о каждой операции см. в инструкции по эксплуатации совместимого коммутатора NDI|HX.
- Если включена функция NDI|HX, нельзя использовать приведенные ниже функции. Кроме того, невозможно выбрать некоторые элементы меню, связанные с этими функциями.
 - Функция записи
 - Функции системы воспроизведения, в том числе отображение эскизов
 - Беспроводная локальная сеть
 - USB-тестирование

Настройки видеокамеры

Указание сетевых настроек

Установка настройки проводной локальной сети. (стр. 201)

Настройка функции NDI|HX

1 Задайте параметры меню [СИСТЕМА] → [ЧАСТОТА]/[ФОРМАТ ЗАПИСИ].

- Подробнее об элементах настроек см. в разделе «Настройки при использовании функции NDI|HX» (стр. 216).

2 Выберите меню [СЕТЬ] → [ФУНКЦИЯ СЕТИ] → [NDI|HX].

Будет выбрана функция NDI|HX. Видеокамера автоматически перезапустится.

3 Установите формат потоковой передачи в меню [СЕТЬ] → [NDI|HX] → [ФОРМАТ ПОТОК. ПЕРЕД.].

Эту функцию невозможно использовать, если задано значение UHD.

ПРИМЕЧАНИЕ

- Функцию NDI|HX можно использовать, если соблюдены все приведенные ниже условия.
 - В меню [СИСТЕМА] → [ФОРМАТ ФАЙЛА] задано любое значение, кроме [AVCHD]
 - В меню [СИСТЕМА] задан параметр → [СУПЕР МЕДЛ.] → [ВЫКЛ]
 - В меню заданы необходимые настройки, указанные в разделе «Настройки при использовании функции NDI|HX» (стр. 216)
 - VFR и некоторые специальные функции записи выключены
- Меню [СЕТЬ] → [УТИЛИТА] → [ПРОСТ.НАСТР.ИР-АДР.] переключается на [НЕОГРАНИЧ.], если включить функцию NDI|HX.
- Если в меню [Файл сцены] → [ВЫБ. РЕЖИМА ГАММЫ] установлено значение [HLG], потоковая передача видео выполняется после конвертации из высокого динамического диапазона в стандартный динамический диапазон.
- Если в меню [СИСТЕМА] → [НАСТРОЙКА ЦВЕТА] установлено значение [V-Log], потоковая передача видео выполняется после конвертации из V-Log в V-709.

■ Настройки при использовании функции NDI|HX

Меню [СИСТЕМА]		Меню [СЕТЬ] → [NDI HX]
[ЧАСТОТА]	[ФОРМАТ ЗАПИСИ]	[ФОРМАТ ПОТОК. ПЕРЕД.]
[59.94Гц]	[1080-59.94p/AVC-I100] [1080-59.94p/AVC-I422] [1080-59.94p/AVC-G25] [1080-59.94p/AVC-G12] [1080-59.94p/422LongGOP 100M] [1080-59.94p/422ALL-I 200M]	[1920×1080-60fps 24M] [1920×1080-60fps 16M] [1920×1080-60fps 10M] (Заводские настройки) [1920×1080-60fps 8M] [1280×720-60fps 14M] [1280×720-60fps 10M] [1280×720-60fps 6M]
	[1080-59.94i/AVC-I200] [1080-59.94i/AVC-I100] [1080-59.94i/AVC-I50] [1080-59.94i/AVC-G50] [1080-59.94i/AVC-G25] [1080-59.94i/AVC-G12] [1080-29.97p/422LongGOP 50M] [1080-29.97p/422ALL-I 100M] [1080-59.94i/422LongGOP 50M] [1080-59.94i/422ALL-I 100M]	[1920×1080-30fps 14M] [1920×1080-30fps 10M] (Заводские настройки) [1920×1080-30fps 6M] [1280×720-30fps 8M] [1280×720-30fps 4M] [1280×720-30fps 2M]
	[720-59.94p/AVC-I200] [720-59.94p/AVC-I100] [720-59.94p/AVC-I50] [720-59.94p/AVC-G50] [720-59.94p/AVC-G25] [720-59.94p/AVC-G12]	[1280×720-60fps 14M] [1280×720-60fps 10M] (Заводские настройки) [1280×720-60fps 6M]

Меню [СИСТЕМА]		Меню [СЕТЬ] → [NDI HX]
[ЧАСТОТА]	[ФОРМАТ ЗАПИСИ]	[ФОРМАТ ПОТОК. ПЕРЕД.]
[50.00Гц]	[1080-50.00p/AVC-I100] [1080-50.00p/AVC-I422] [1080-50.00p/AVC-G25] [1080-50.00p/AVC-G12] [1080-50.00p/422LongGOP 100M] [1080-50.00p/422ALL-I 200M]	[1920×1080-50fps 24M] [1920×1080-50fps 16M] [1920×1080-50fps 10M] (Заводские настройки) [1920×1080-50fps 8M] [1280×720-50fps 14M] [1280×720-50fps 10M] [1280×720-50fps 6M]
	[1080-50.00i/AVC-I200] [1080-50.00i/AVC-I100] [1080-50.00i/AVC-I50] [1080-50.00i/AVC-G50] [1080-50.00i/AVC-G25] [1080-50.00i/AVC-G12] [1080-25.00p/422LongGOP 50M] [1080-25.00p/422ALL-I 100M] [1080-50.00i/422LongGOP 50M] [1080-50.00i/422ALL-I 100M]	[1920×1080-25fps 14M] [1920×1080-25fps 10M] (Заводские настройки) [1920×1080-25fps 6M] [1280×720-25fps 8M] [1280×720-25fps 4M] [1280×720-25fps 2M]
	[720-50.00p/AVC-I200] [720-50.00p/AVC-I100] [720-50.00p/AVC-I50] [720-50.00p/AVC-G50] [720-50.00p/AVC-G25] [720-50.00p/AVC-G12]	[1280×720-50fps 14M] [1280×720-50fps 10M] (Заводские настройки) [1280×720-50fps 6M]

Включение функции NDI|HX

Выполните настройку для функции NDI|HX, а затем включите функцию NDI|HX, соблюдая указания на веб-сайте NewTek или в других источниках. [NDI|HX] отображается в меню [СЕТЬ] → [NDI|HX] → [АКТИВАЦИЯ], если включена функция NDI|HX.

ПРИМЕЧАНИЕ

- Функция NDI|HX будет оставаться включенной после установки, пока не будут удалены сведения об активации, сохраненные на видеокамере.
- Чтобы включить функцию NDI|HX видеокамеры с помощью инструмента от NewTek, необходимо выбрать [NDI|HX] в меню [СЕТЬ] → [ФУНКЦИЯ СЕТИ].

Потоковая передача с многоадресной рассылкой

Если используется функция многоадресной рассылки, данные одной потоковой передачи можно распределить между несколькими совместимыми коммутаторами NDI|HX с помощью поддерживаемого маршрутизатора или подобного устройства.

1 Выберите меню [СЕТЬ] → [NDI|HX] → [МУЛЬТИКАСТ] → [ВКЛ.].

2 Выберите меню [СЕТЬ] → [NDI|HX], а затем укажите [АДРЕС МУЛЬТИКАСТА] и [ПОРТ МУЛЬТИКАСТА].

- Установите [АДРЕС МУЛЬТИКАСТА] в указанном ниже диапазоне.
IPv4: от 224.0.1.0 до 239.255.255.254
IPv6: адрес многоадресной рассылки, начинающийся с FF
- Задайте [ПОРТ МУЛЬТИКАСТА] в пределах диапазона от 1024 до 50000.

ПРИМЕЧАНИЕ

- Запись с символом + 1, добавленным в конц указанного адрес многоадресной рассылки, также используется для NDI|HX.
- Отключите плату беспроводной локальной сети, которая не будет использоваться при получении изображения для многоадресной рассылки, которое необходимо отобразить на компьютере с установленными платами беспроводных локальных сетей.
- Диапазон потоковой передачи можно отрегулировать посредством меню [СЕТЬ] → [ПОТОК.ПЕРЕДАЧА] → [NDI|HX] → [СРОК ЖИЗНИ/ЛИМИТ ПЕРЕХ.]. Чтобы получить подробные сведения, обратитесь к сетевому администратору.

Использование функции NDI|HX

Видеокамерой можно управлять с помощью совместимого коммутатора NDI|HX.

ПРИМЕЧАНИЕ

- Если во время потоковой передачи установить дату и время, она может остановиться.
- Будьте осторожны, так как может быть случайно показано передаваемое в потоке изображение — это зависит от среды системы, в которой производится потоковая передача, и настройки используемой службы и системы.

Выключение функции NDI|HX

1 Выберите меню [СЕТЬ] → [NDI|HX] → [ОЧИСТ. АКТИВАЦИЮ].

- Будут удалены сведения об активации, сохраненные на видеокамере.
После их удаления функцию NDI|HX нельзя будет использовать, пока вы снова не включите функцию NDI|HX.

Использование облачной службы

■ Облачная служба Panasonic

При использовании облачной службы Panasonic можно выполнять следующие функции с видеокамерой, работающей в удаленном местоположении.

- Удаленное управление для запуска потоковой передачи
- Загрузка содержимого
- Подтверждение состояния устройства, управление устройством
- Добавление метаданных камеры
- Импорт/экспорт файла настройки
- Управление обновлением удаленной версии

Подробную информацию см. на веб-сайте ниже.

<https://pro-av.panasonic.net/>

ПРИМЕЧАНИЕ

- Для использования облачной службы необходимо заключить договор. Подробные сведения можно получить у поставщика.
- Некоторые функции облачной службы нельзя использовать на этой видеокамере.
- Невозможность использования некоторых функций зависит от использования сервера облачной службы.

Удаленное управление потоковой передачей

Процедура использования

1 Определение основных настроек видеокамеры.

Подробнее см. в разделе «Основная настройка видеокамеры» (стр. 209).

2 Создайте карту SD с использованием профиля, заданного на компьютере в рамках следующей процедуры.

- Войдите в облачную службу и загрузите профиль.
- Распакуйте загруженный файл.
- Сохраните распакованную папку PRIVATE в корневом каталоге карты SD.

3 Чтобы включить профиль, настройте видеокамеру следующим образом.

- Выберите меню [СЕТЬ] → [ПОТОК.ПЕРЕДАЧА] → [ПРОТОКОЛ ПОТОК. ПЕРЕДАЧИ] → [RTMP(S)] или [SRT-КЛИЕНТ].
- Вставьте карту памяти SD и загрузите профиль в видеокамеру посредством одного из изложенных далее методов.
(Слот для платы для загрузки и сохранения можно задать в меню [ДРУГОЕ] → [ФАЙЛ] → [СЛОТ ЗАГРУЗКИ/СОХРАНЕНИЯ])
 - Выберите меню [СЕТЬ] → [ПОТОК.ПЕРЕДАЧА] → [ИНФ.О СОЕДИНЕНИИ] → [ПАМЯТЬ], и загрузите содержимое карты SD посредством меню [СЕТЬ] → [ПОТОК.ПЕРЕДАЧА] → [ЗАГР. (КАРТА SD)].
 - Выберите меню [СЕТЬ] → [ПОТОК.ПЕРЕДАЧА] → [ИНФ.О СОЕДИНЕНИИ] → [КАРТА SD].
- Убедитесь в том, что отображается меню [СЕТЬ] → [ПОТОК.ПЕРЕДАЧА] → [ТИП ДАННЫХ] → [ОБЛАКО].

4 Выполняйте различные операции потоковой передачи в облачной службе.

Потоковая передача из облачной службы

- Подробную информацию см. в документах об облачной службе.
- Если профиль в облачной службе отличается от профиля, настроенного для функции загрузки, приоритетным будет считаться настройка профиля для загрузки содержимого.
- Необходимо настроить видеокамеру таким образом, чтобы была возможность использовать функцию потоковой передачи. Подробнее см. в разделе «Настройки для функции потоковой передачи» (стр. 209).
- Элементы, которые можно указать из облачной службы, — это элементы, заданные в настройке пункта назначения (стр. 213). Задайте другие элементы в меню видеокамеры.
- Этой функцией нельзя пользоваться, если в протоколе потоковой передачи выбран какой-либо другой параметр, помимо [RTMP(S)] или [SRT-КЛИЕНТ].
- Дистанционное управление потоковой передачей невозможно, если на видеокамере отображается экран эскизов.
- После выполнения операции запуска потоковой передачи или настройки пункта назначения URL из облачной службы пункт назначения URL записывается в память видеокамеры. После этого с видеокамеры можно выполнять потоковую передачу в это место назначения. (стр. 211)
- Записанная информация потоковой передачи может быть подтверждена в меню [СЕТЬ] → [ИНФОРМАЦИЯ] → [СОСТОЯНИЕ]. (За исключением [ПАРОЛЬНАЯ ФРАЗА])
- При очистке сведений о месте назначения также удаляется записанная информация об URL-адресе места назначения.
Подробнее об удалении информации о месте назначения см. в разделе «Удаление информации о месте назначения» (стр. 214).

Загрузка содержимого

Процедура использования

1 Выполните настройку сети посредством видеокамеры. (стр. 199)

2 Создайте карту SD с использованием профиля, заданного на компьютере в рамках следующей процедуры.

- Войдите в облачную службу и загрузите профиль.

- Распакуйте загруженный файл.
- Сохраните распакованную папку PRIVATE в корневом каталоге карты SD.

3 Чтобы включить профиль, настройте видеочамеру следующим образом.

- Выберите меню [СЕТЬ] → [ПЕРЕДАТЬ] → [ВКЛ./ВЫКЛ.] → [ВКЛ.].
- Вставьте карту памяти SD и загрузите профиль в видеочамеру посредством одного из изложенных далее методов.
(Слот для платы для загрузки и сохранения можно задать в меню [ДРУГОЕ] → [ФАЙЛ] → [СЛОТ ЗАГРУЗКИ/СОХРАНЕНИЯ])
 - Выберите меню [СЕТЬ] → [ПЕРЕДАТЬ] → [ИНФ.О СОЕДИНЕНИИ] → [ПАМЯТЬ], и загрузите содержимое карты SD посредством меню [СЕТЬ] → [ПЕРЕДАТЬ] → [ЗАГР. (КАРТА SD)].
 - Выберите меню [СЕТЬ] → [ПЕРЕДАТЬ] → [ИНФ.О СОЕДИНЕНИИ] → [КАРТА SD].
- Убедитесь в том, что отображается меню [СЕТЬ] → [ПЕРЕДАТЬ] → [ТИП ДАННЫХ] → [ОБЛАКО].

4 Выполните настройку и операции, необходимые для загрузки в облачную службу.

Загрузка содержимого в облачную службу

- Чтобы использовать функцию загрузки содержимого, необходимо подключиться к облачной службе.
- Подробную информацию см. в документах об облачной службе.
- Видеочамера поддерживает протокол FTP/SFTP. Задайте его в облачной службе, в зависимости от того, какой будет использоваться сервер.
- Загрузка данных записи в AVCHD не поддерживается.
- Настройка в качестве цели загрузки только роликов с меткой фрагмента (стр. 151) возможна посредством выполнения операций в облачной службе относительно данных записи P2.
- Операцию исключительно загрузки данных прокси (стр. 152) можно задать, выполнив действия в облачной службе относительно данных записи P2. При загрузке только данных прокси с последующей загрузкой данных записи основного материала посредством их выбора в облачной службе, настройте меню [ЗАПИСЬ] → [ЗАП.МЕТАДАННЫЕ] → [СЕР.НОМ. КАРТЫ] → [ВКЛ] перед выполнением записи. Также рекомендуется использовать карты SD, не имеющие дублированных серийных номеров.
- Во время загрузки ролика такие операции, как удаление ролика или форматирование карты памяти, могут вызвать сбой операции или неполную загрузку.
- Соединения могут не быть возможными в зависимости от настройки алгоритма шифрования сервера при использовании SFTP.
- Операция загрузки может быть приостановлена, когда нагрузка доступа к карте SD высокая из-за операции записи и т. д.

Другие операции

Процедура использования

1 Выполните настройку облачной службы в видеочамере.

- См. раздел «Удаленное управление потоковой передачей» (стр. 218) или «Загрузка содержимого» (стр. 218).

2 Выполняйте различные операции в облачной службе.

Различные операции в облачной службе

В дополнение к упоминавшимся выше функциям при использовании облачной службы можно выполнять следующие операции. Подробную информацию см. в документах об облачной службе. Некоторые функции могут быть ограничены в зависимости от состояния операции, например, запись, воспроизведение, отображение экрана меню или экрана эскизов и т. д.

- Подтверждение состояния устройства
- Импорт/экспорт файла настройки
- Удаленное обновление прошивки
- Настройка метаданных REC

Глава 10 **Примечания**

Содержится информация об обслуживании видеокамеры и часто задаваемые вопросы.

Часто задаваемые вопросы



Источник питания

■ Какое напряжение источника питания поддерживает входящий в комплект блок питания?

- 100 V-240 V перем. тока

■ Можно ли использовать входящий в комплект блок питания при установленной батарее?

- Да. Подача питания автоматически переключается на блок питания, когда переключатель питания установлен в положение < | > (ВКЛ), а блок питания подключен к видеокамере при установленной батарее.

Индикатор состояния подачи питания на ЖК-мониторе изменится с метки  на метку .

■ Видеокамеру невозможно использовать, даже если переключатель питания установлен в положение < | > (ВКЛ).

- Отсоедините источник питания (батарею или блок питания) и подключите его снова через приблизительно одну минуту.

Батарея

■ Батарея быстро разряжается. Как решить эту проблему?

- Зарядите батарею в достаточной мере.
- Время работы сокращается при низкой температуре.
- Если после зарядки в достаточной мере батарея быстро разряжается, ее срок службы подошел к концу.

■ Можно ли использовать батарею, применявшуюся в предыдущей модели?

- Можно использовать батарею VW-VBD58 (приобретается дополнительно).
Рекомендуется использовать перечисленные ниже оригинальные батареи от компании Panasonic.
 - AG-VBR59 (входит в комплект/приобретается дополнительно, 7,28 V, 5900 mAh)
 - AG-VBR89 (приобретается дополнительно, 7,28 V, 8850 mAh)
 - AG-VBR118 (приобретается дополнительно, 7,28 V, 11800 mAh)

■ Можно ли зарядить батарею, которая входит в комплект, с помощью зарядного устройства батареи AG-B23 (DE-A88) (приобретается дополнительно)?

- Его можно использовать для обычной зарядки. Оно не поддерживает быструю зарядку.

Зарядное устройство батареи

■ Можно ли зарядить батарею предыдущей модели с помощью зарядного устройства батареи, которое входит в комплект?

- Его можно использовать для обычной зарядки.
- Для быстрой зарядки используйте батарею, совместимую с этим режимом зарядки. Видеокамера совместима с перечисленными ниже батареями, поддерживающими быструю зарядку.
 - AG-VBR59 (входит в комплект/приобретается дополнительно, 7,28 V, 5900 mAh)
 - AG-VBR89 (приобретается дополнительно, 7,28 V, 8850 mAh)
 - AG-VBR118 (приобретается дополнительно, 7,28 V, 11800 mAh)

Карта памяти

■ Выполнение действий невозможно, даже если в слот вставлена карта памяти.

- Карту памяти, используемую на видеокамере, всегда следует форматировать на самой видеокамере.
На видеокамере нельзя использовать карту памяти, отформатированную на компьютере.

Съемка

■ Фокус не настраивается автоматически.

- Возможно, установлен режим ручной фокусировки. Установите режим автоматической фокусировки, чтобы фокус настраивался автоматически.
- Возможно, съемка проводится в условиях, которые затрудняют фокусировку в режиме автоматической фокусировки. Определенные условия затрудняют автофокусировку. В этом случае для фокусировки можно использовать режим ручной фокусировки.
Неверная настройка фокуса возможна в следующих случаях.
 - При одновременной съемке нескольких объектов, находящихся на большом и малом расстоянии
 - При съемке объектов через грязное стекло
 - При съемке в темном месте
 - При съемке возле мерцающих объектов
 - При съемке быстро движущихся объектов
 - При съемке объектов низкой контрастности

■ Съемка прекращается и становится невозможной.



- Используйте карту памяти SDXC, карту microSD серии B или карту microSD серии A емкостью 64 GB, если задан формат записи MOV. Видеокамера не поддерживает запись данных в формате MOV на карту памяти SDHC или карту microSD серии A емкостью 32 GB.
- Используйте карту памяти необходимого класса Speed Class, соответствующего битрейту при записи. (стр. 41)

■ Запись звука невозможна.

- Звук невозможно записать в приведенных ниже случаях.
 - Если включена функция записи с переменной частотой кадров, а установленная частота кадров отличается от частоты системы.
 - Если включена функция сверхмедленной записи
 - Если включена функция интервальной записи
- На экране изображения видеокамеры отображается метка , если запись звука невозможна.

Воспроизведение

■ Невозможно воспроизвести ролик.

- Нельзя воспроизвести ролик, на котором на экране эскизов отображается метка . Метка  отображается на приведенных ниже роликах.
 - Ролик, снятый с помощью другого устройства или отредактированный с использованием программного обеспечения для редактирования
 - Поврежденный ролик
-  отображается на ролике на экране эскизов для роликов с другой частотой системы. Измените частоту системы.
- Ролик с другим форматом записи файлов (P2/MOV/AVCHD) не отображается на экране эскизов. Измените формат записи файлов.

■ Невозможно удалить ролик.

- Отмените защиту ролика.
- Ролик, на котором на экране эскизов отображается метка , может быть недоступным для удаления. Отформатируйте карту памяти, если ролик не нужен. При форматировании будут удалены все данные, записанные на карту памяти. Сохраните необходимые данные на компьютере или другом устройстве.

■ Можно ли воспроизвести содержимое, снятое с помощью видеокамеры AG-DVX200 или AG-UX180?

- Содержимое, записанное в формате MOV/MP4, воспроизвести невозможно.
- Содержимое, записанное в формате AVCHD, воспроизвести невозможно. Содержимое, записанное в формате, который не поддерживает эта видеокамера, воспроизвести невозможно.

■ Невозможно выполнить воспроизведение с заменой в процессе работы.

- Данная видеокамера не поддерживает функцию воспроизведения с заменой в процессе работы.

Прочее

■ Карта памяти не распознается.

- Возможно, карта памяти неверно отформатирована. Отформатируйте карту при помощи видеокамеры.

■ При наклоне вперед/назад видеокамера издает посторонние звуки.

- Когда выключатель питания установлен в положение  > (режим ожидания), видеокамера может издавать шум из-за работы механизмов. Это не является неисправностью.

■ При включении питания раздается короткий щелчок.

- Это связано с первичным запуском объектива видеокамеры (срабатывает механизм видеокамеры) и не является неисправностью.

■ Какие фильтры объектива можно использовать?

- Можно использовать фильтр диаметром 67 мм.

■ Можно ли использовать проводной пульт дистанционного управления, применявшийся с видеокамерами серии AG-DVX200?

- Формат управления изменился, поэтому этот пульт использовать нельзя.

Система предупреждений



Если сразу после включения или во время работы видеокамеры будет обнаружена ошибка, о ней будет сообщено на экране изображения видеокамеры на ЖК-мониторе либо с помощью индикатора записи. Устраните ошибку в соответствии со следующими указаниями.

Ситуации, описываемые сообщениями об ошибках

Системная ошибка

Экранная индикация	Описание	Проблема и возможная причина
Экран изображения видеокамеры [ОШИБКА СИСТЕМЫ]	Произошла ошибка со стандартным сигналом или ошибка связи.	Все индикаторы записи и доступа к карте (оранжевые) мигнут четыре раза в секунду, а также прозвучит звуковое оповещение. <ul style="list-style-type: none"> Установите переключатель питания в положение  (режим ожидания).

Предупреждение

Экранная индикация	Описание	Проблема и возможная причина
Экран изображения видеокамеры [НИЗКИЙ ЗАРЯД БАТАРЕИ]	Недостаточный уровень оставшегося заряда батареи.	Все индикаторы записи и доступа к карте (оранжевые) мигнут четыре раза в секунду, а также прозвучит звуковое оповещение. Индикатор состояния подачи питания будет выглядеть как  , а также будет мигать красным цветом один раз в секунду. <ul style="list-style-type: none"> Приблизительно через пять секунд отключится питание. Установите полностью заряженную батарею или подключите блок питания.
[ВЫСОКАЯ ТЕМПЕРАТУРА]	Отображается, когда внутренняя температура видеокамеры поднимется выше допустимого значения.	Все индикаторы записи и доступа к карте (оранжевые) мигнут четыре раза в секунду, а также прозвучит звуковое оповещение. <ul style="list-style-type: none"> Приблизительно через пять секунд отключится питание. Снова включите питание, после чего проверьте операции записи и воспроизведения. Если неисправность не устранена, обратитесь к дилеру.
[ОШИБКА ЗАПИСИ]	Во время записи данных произошла ошибка, и запись остановлена. Предпринята попытка записать слишком высокое количество роликов. Это отображается приблизительно через 3,5 часа после точки начала единичной записи, когда пункт [КОР. РАЗДЕЛ.] выбран в меню [ЗАПИСЬ] → [РАЗД.ФАЙЛА].	Все индикаторы записи и доступа к карте (оранжевые) мигнут четыре раза в секунду, а также прозвучит звуковое оповещение. <ul style="list-style-type: none"> Запись останавливается. В поле предупреждения на экране STATUS проверки режима отображается [ОШИБКА ЗАПИСИ] [<ПРЕВ. МАКС. КОЛ-ВО КЛИП>]. Замените карту памяти или удалите ненужные ролики.
[ОШИБКА КАРТЫ <СЛОТ 1>/ [ОШИБКА КАРТЫ <СЛОТ 2>]	Во время записи или воспроизведения произошла ошибка, связанная с картой памяти.	<ul style="list-style-type: none"> При записи Все индикаторы записи и доступа к карте (оранжевые) мигнут четыре раза в секунду, а также прозвучит звуковое оповещение. Запись останавливается. Для карты памяти, с которой произошла ошибка, установлена защита от записи после прекращения записи. Замените карту памяти в слоте карты, в котором произошла ошибка. <ul style="list-style-type: none"> При воспроизведении Воспроизведение останавливается.
[END] (Отображение состояния карты памяти)	Во время записи на карте памяти закончилось место.	Все индикаторы записи и доступа к карте (оранжевые) мигнут четыре раза в секунду, а также прозвучит звуковое оповещение. <ul style="list-style-type: none"> Запись останавливается. Замените карту памяти или удалите ненужные ролики.
 (Один раз в секунду, мигает красным цветом)	Батарея почти разрядилась.	Все индикаторы записи будут мигать с частотой один раз в секунду. <ul style="list-style-type: none"> Выполнение текущей операции продолжается. Установите полностью заряженную батарею или подключите блок питания.

Глава 10 Примечания — Система предупреждений

Экранная индикация	Описание	Проблема и возможная причина
Экран изображения видеокамеры		
Отображение оставшегося места для записи на карте памяти (мигает с частотой один раз в секунду во время записи)	На карте памяти осталось мало свободного места.	<ul style="list-style-type: none"> • Запись продолжится. • При необходимости вставьте другую карту памяти.

Оповещение

Экранная индикация	Описание	Проблема и возможная причина
Экран изображения видеокамеры		
[ОШИБКА ОДНОВРЕМЕННОЙ ЗАПИСИ <СЛОТ 1>]/[ОШИБКА ОДНОВРЕМЕННОЙ ЗАПИСИ <СЛОТ 2>]	Во время одновременной записи произошла ошибка с одной из карт памяти.	<p>В течение приблизительно пяти секунд будет отображаться сообщение.</p> <ul style="list-style-type: none"> • Продолжится запись на другую карту памяти.
[ОШИБКА ОДНОВРЕМЕННОЙ ЗАПИСИ <СЛОТ 1>]/[ОШИБКА ОДНОВРЕМЕННОЙ ЗАПИСИ <СЛОТ 2>]	При одновременной записи предпринята попытка записи на одну из карт памяти, на которой превышено максимальное количество роликов.	<p>В течение приблизительно пяти секунд будет отображаться сообщение.</p> <ul style="list-style-type: none"> • Продолжится запись на другую карту памяти. • В поле предупреждения на экране STATUS проверки режима отображается [ОШИБКА ОДНОВРЕМЕННОЙ ЗАПИСИ <СЛОТ 1>] [<ПРЕВ. МАКС. КОЛ-ВО КЛИП>]/[ОШИБКА ОДНОВРЕМЕННОЙ ЗАПИСИ <СЛОТ 2>] [<ПРЕВ. МАКС. КОЛ-ВО КЛИП>]. • Замените карту памяти или удалите ненужные ролики.
[ОШИБКА ФОНОВОЙ ЗАПИСИ <СЛОТ 1>]/[ОШИБКА ФОНОВОЙ ЗАПИСИ <СЛОТ 2>]	Во время фоновой записи произошла ошибка с одной из карт памяти.	<p>В течение приблизительно пяти секунд будет отображаться сообщение.</p> <ul style="list-style-type: none"> • Продолжится запись на другую карту памяти.
[ОШИБКА ФОНОВОЙ ЗАПИСИ <СЛОТ 1>]/[ОШИБКА ФОНОВОЙ ЗАПИСИ <СЛОТ 2>]	При фоновой записи предпринята попытка записи на одну из карт памяти, на которой превышено максимальное количество роликов.	<p>В течение приблизительно пяти секунд будет отображаться сообщение.</p> <ul style="list-style-type: none"> • Продолжится запись на другую карту памяти. • В поле предупреждения на экране STATUS проверки режима отображается [ОШИБКА ФОНОВОЙ ЗАПИСИ <СЛОТ 1>] [<ПРЕВ. МАКС. КОЛ-ВО КЛИП>]/[ОШИБКА ФОНОВОЙ ЗАПИСИ <СЛОТ 2>] [<ПРЕВ. МАКС. КОЛ-ВО КЛИП>]. • Замените карту памяти или удалите ненужные ролики.
[ВЕНТИЛЯТОР ОСТАНОВЛЕН]	Остановился вентилятор.	<p>Отобразится сообщение.</p> <ul style="list-style-type: none"> • Выполнение текущей операции продолжается. • После остановки вентилятора немедленно прекратите использование видеокамеры и обратитесь к дилеру. • Если вентилятор остановлен, температура видеокамеры начинает расти. Поэтому не следует использовать видеокамеру на протяжении длительного времени.
[ЗАШИФРОВАННАЯ КАРТА <ГНЕЗДО 1>]/[ЗАШИФРОВАННАЯ КАРТА <ГНЕЗДО 2>]	Вставлена карта microP2, отформатированная путем шифрования с помощью пароля CPS (Content Protection System).	<p>В течение приблизительно пяти секунд будет отображаться сообщение.</p> <ul style="list-style-type: none"> • Видеокамера не поддерживает функцию CPS карты microP2. Вставьте карту microP2, которая не была отформатирована путем шифрования с помощью пароля CPS. • Если отформатировать в видеокамере карту microP2, которая уже была отформатирована путем шифрования с помощью пароля CPS, будет разрешено использовать карту microP2 как незашифрованную.
[ВСТАВЬТЕ СНОВА ИЛИ ПРОВ. КАРТУ <СЛОТ 1>]/[ВСТАВЬТЕ СНОВА ИЛИ ПРОВ. КАРТУ <СЛОТ 2>]	Карта памяти не распознана должным образом, так как в нее вставлен неподдерживаемый носитель информации для записи или в разъем карты памяти есть грязь.	<p>В течение приблизительно пяти секунд будет отображаться сообщение.</p> <ul style="list-style-type: none"> • Проверьте вставленную карту памяти. • Снова вставьте карту памяти, если это сообщение отображается при ее вставке.
[ОШИБКА ФОРМАТА КАРТЫ <СЛОТ 1>]/[ОШИБКА ФОРМАТА КАРТЫ <СЛОТ 2>]	Вставлена карта памяти с информацией об управлении, не соответствующей техническим характеристикам. (В том числе если частота системы (59,94 Hz или 50,00 Hz) для формата AVCHD на карте памяти отличается от настройки в меню [СИСТЕМА] → [ЧАСТОТА].)	<p>В течение приблизительно пяти секунд будет отображаться сообщение.</p> <ul style="list-style-type: none"> • Вставьте карту памяти, поддерживающую запись. • Информация о частоте системы для формата AVCHD подтверждается в момент форматирования или при первой записи.
[НЕ КАРТА SDXC <СЛОТ 1>]/[НЕ КАРТА SDXC <СЛОТ 2>]	Вставлена карта памяти SDHC, не поддерживающая запись данных в формате MOV, или карта microP2 объемом 32 GB, если для параметра [ФОРМАТ ФАЙЛА] задан формат MOV.	<p>В течение приблизительно пяти секунд будет отображаться сообщение.</p> <ul style="list-style-type: none"> • Вставьте карту памяти SDXC или карту microP2 объемом 64 GB.

Глава 10 Примечания — Система предупреждений

Экранная индикация	Описание	Проблема и возможная причина
Экран изображения видеокамеры [НЕСОВМЕСТИМАЯ КАРТА <СЛОТ 1>]/[НЕСОВМЕСТИМАЯ КАРТА <СЛОТ 2>]	Вставлена карта памяти, на которую может не удастся записать данные вследствие низкой скорости записи.	В течение приблизительно пяти секунд будет отображаться сообщение. • Выполнение текущей операции продолжается. • Используйте карту памяти с достаточной скоростью записи.
[НЕУД. КАТАЛОГ КАРТЫ <СЛОТ 1>]/[НЕУД. КАТАЛОГ КАРТЫ <СЛОТ 2>]	Карта microP2 с неправильным расположением каталогов вставлена при выборе формата P2 для параметра [ФОРМАТ ФАЙЛА].	В течение приблизительно пяти секунд будет отображаться сообщение. • Выполнение текущей операции продолжается. • Немедленно создайте резервную копию карты и снова используйте ее после форматирования.
[ИСТОЩЕН РЕСУРС КАРТЫ <СЛОТ 1>]/[ИСТОЩЕН РЕСУРС КАРТЫ <СЛОТ 2>]	Вставлена карта microP2, для которой превышено указанное ограничение на количество перезаписей.	В течение приблизительно пяти секунд будет отображаться сообщение. • Выполнение текущей операции продолжается. • Рекомендуется заменить карту microP2.
[КАРТА SD <СЛОТ 1>]/[КАРТА SD <СЛОТ 2>]	SDHC/SDXC вставлена карта памяти, когда для [ФОРМАТ ФАЙЛА] задано значение формата P2, а в меню [ВИДЕОВЫХ/ЖКД/ВИДОИСК.] → [ИНДИКАТОР] → [ПРЕД. КАРТЫ SD] настроено [ВКЛ].	В течение приблизительно пяти секунд будет отображаться сообщение. • Выполнение текущей операции продолжается. • Задайте для [ПРЕД. КАРТЫ SD] значение [ВЫКЛ].
[ЗАПАСНАЯ БАТАРЕЯ РАЗРЯЖЕНА]	Обнаружено уменьшение напряжения резервной батареи внутренних часов при установке переключателя питания в положение < > (ВКЛ).	В течение приблизительно пяти секунд будет отображаться сообщение. • Выполнение текущей операции продолжается. • Зарядив встроенную батарею, снова установите дату/время.

Сообщение

Экранная индикация	Описание	Проблема и возможная причина
Экран изображения видеокамеры [ВОСПРОИЗВЕДИТЬ НЕВОЗМОЖНО.]	Данный ролик невозможно воспроизвести. (Если воспроизведение невозможно из-за различия в частоте системы и т. д.) Во время воспроизведения произошла ошибка, и воспроизведение прекращено.	Отобразится сообщение. • Проверьте, совпадает ли установленная для ролика частота системы с частотой системы на видеокамере. • Проверьте ролик.
[УДАЛЕНИЕ НЕВОЗМОЖНО.]	Данный ролик невозможно удалить.	Отобразится сообщение. • Обеспечьте соответствие устройств и версий содержимого.
[НЕВ. ЗАПИС. КОЛ-ВО КЛИПОВ ПРЕВЫСИЛО МАКС.]	Достигнуто максимальное количество роликов, которые можно записать.	Отобразится сообщение. • Замените карту памяти или удалите ненужные ролики.
[ПРОИЗОШЛА ОШИБКА. ПОВТОРИТЕ ФОРМАТИРОВАНИЕ.]	Не удалось отформатировать карту памяти.	Отобразится сообщение. • Снова выполните форматирование.
[НЕВОЗМОЖНО ПОВТ. СОЕДИНЕНИЕ.]	Это не ролик, записанный на несколько карт памяти, поэтому повторное подключение ролика невозможно.	Отобразится сообщение. • Проверьте выбранный ролик.
[КОПИР. НЕВОЗМ. СЛИШКОМ БОЛЬШОЙ КЛИП.]	Файл ролика в формате P2 размером более 4 GB невозможно скопировать на карту памяти размером 32 GB или менее.	Отобразится сообщение. • Скопируйте ролик на карту памяти размером более 32 GB.
[НЕВОЗМОЖНО СКОПИРОВАТЬ НА ТУ ЖЕ КАРТУ.]	Ролик, записанный на несколько карт памяти, невозможно скопировать на одну карту.	Отобразится сообщение. • Скопируйте данные на карту без ролика, записанного на несколько карт памяти.
[Сбой исправления.]	Вследствие отключения питания или извлечения карты памяти во время записи не удалось восстановить ролик, с которым произошла ошибка. Не удалось восстановить информацию об управлении.	Отобразится сообщение. • Проверьте карту памяти.
[ФОРМАТИРОВАНИЕ НЕВОЗМОЖНО.]	Невозможно отформатировать эту карту памяти.	Отобразится сообщение. • Проверьте карту памяти.
[ЗАЩИТА НЕВОЗМОЖНА.]	Данный ролик невозможно защитить.	Отобразится сообщение. • Обеспечьте соответствие устройств и версий содержимого.
[ЭТОТ КЛИП ЗАЩИЩЕН. СНИМИТЕ ЗАЩИТУ.]	Ролик защищен, поэтому его невозможно удалить.	Отобразится сообщение. • Отмените защиту ролика.
[ГЛ. МЕНЮ СУЩЕСТВУЕТ. УДАЛ. НЕВОЗМ. УДАЛ. ГЛ. МЕНЮ? (ЗАПИСАН. ФАЙЛЫ НЕ БУДУТ УДАЛ)]	Предпринята попытка удалить ролик на карте памяти, на которой создано главное меню.	Отобразится сообщение. • Удалите главное меню.
[ГЛ. МЕНЮ СУЩЕСТВУЕТ. ЗАП. НЕВОЗМ. УДАЛ. ГЛ. МЕНЮ? (ЗАПИСАН. ФАЙЛЫ НЕ БУДУТ УДАЛ)]	Вставлена карта памяти, на которой создано главное меню.	Отобразится сообщение. • Удалите главное меню.
[ОБНАРУЖЕНА ОШИБКА ДАННЫХ В ПИКТОГРАММАХ.]	Произошла ошибка с информацией об эскизах на карте памяти.	Отобразится сообщение. • После этого будет выполнено автоматическое восстановление информации об управлении.

Глава 10 Примечания — Система предупреждений

Экранная индикация	Описание	Проблема и возможная причина
Экран изображения видеокамеры [ЗАПИСЬ НЕВОЗМОЖНА ВВИДУ НЕСОВМЕСТИМОСТИ ДАННЫХ.]	Версия информации об управлении на карте памяти не поддерживается.	Отобразится сообщение. • Обеспечьте соответствие устройств и версий содержимого.
[НЕВОЗМОЖНО УСТАНОВИТЬ.]	Невозможно установить.	Отобразится сообщение. • Выполните настройку после того, как сможете установить нужный параметр.
[НЕВОЗМОЖНО СКОПИРОВАТЬ ЭТОТ КЛИП.]	Невозможно скопировать ролик.	Отобразится сообщение. • Скопируйте ролики, отличные от соответствующего ролика.
[ОБНАРУЖЕНА ОШИБКА КОНТРОЛ. ДАННЫХ. (КАРТА SD)]	Произошла ошибка с информацией об управлении на карте памяти.	Отобразится сообщение. • После этого будет выполнено автоматическое восстановление информации об управлении.
[ОШИБКА ПРИ КОПИРОВАНИИ. ПРОВЕРЬТЕ КАРТУ.]	Не удалось скопировать ролик вследствие ошибки на карте памяти.	Отобразится сообщение. • Проверьте карту памяти.
[НЕВ. КОПИР. - МАКС. КОЛ-ВО КЛИПОВ.]	Достигнуто максимальное количество роликов, которые можно скопировать.	Отобразится сообщение. • Замените карту памяти, выбранную для копирования, или удалите ненужные ролики.
[АККУМУЛЯТОР РАЗРЯЖЕН. ПОДКЛЮЧИТЕ СЕТЕВОЙ АДАПТЕР ИЛИ ЗАМЕНИТЕ АККУМУЛЯТОР.]	Предпринята попытка скопировать ролик или обновить прошивку видеокамеры при недостаточном оставшемся заряде батареи.	Отобразится сообщение. • Установите полностью заряженную батарею или подключите блок питания.
[НЕВОЗМ. ВОСПР. ЭТОТ КЛИП НА ЭТОЙ МОДЕЛИ.]	Данный ролик невозможно воспроизвести на видеокамере.	Отобразится сообщение. • Воспроизведите ролик на устройстве, поддерживающем воспроизведение.
[Невозможно скопировать: уже записаны данные с других устройств.]	Невозможно скопировать ролик, записанный с помощью другого устройства.	Отобразится сообщение. • Скопируйте ролики, отличные от соответствующего ролика.
[НЕКОРРЕКТНО]	Операция отключена.	Отобразится сообщение. • Начните работу после включения операции.
[Запись невозможна - исчерпан объем списка воспр.]	Предпринята попытка записать данные на карту памяти, на которой уже записано максимальное количество списков воспроизведения.	Отобразится сообщение. • Замените карту памяти или удалите ненужные ролики.
[Невозможно скопировать - список воспроизведения заполнен.]	Предпринята попытка скопировать данные на карту памяти, на которой уже записано максимальное количество списков воспроизведения.	Отобразится сообщение. • Замените карту памяти или удалите ненужные ролики.
[Превышает емкость. Выберите другой.]	На карте памяти, выбранной для копирования, слишком мало места для записи.	Отобразится сообщение. • Снова выберите клип, который необходимо скопировать, или освободите место на карте памяти, выбранной для копирования.
[Проверьте носитель.]	Во время копирования произошла ошибка с картой памяти, выбранной для копирования.	Отобразится сообщение. • Проверьте карту памяти, выбранную для копирования.
[ЗАГРУЗКА НЕВОЗМОЖНА]	Не удалось загрузить файл условий съемки.	Отобразится сообщение. • Проверьте карту памяти.
[СОХРАН. НЕВОЗМОЖНО]	Не удалось записать файл условий съемки.	Отобразится сообщение. • Проверьте карту памяти.
[ОТСОЕДИНИТЕ USB КАБЕЛЬ]	Вследствие ошибки несовместимости OS до установки подключения режима обслуживания прошло пять минут.	Отобразится сообщение. • Убедитесь, что видеокамера поддерживает используемую OS.
[КАРТА ЗАБЛОКИРОВАНА]	Предпринята попытка защитить или удалить ролик на заблокированной карте памяти. Предпринята попытка скопировать ролик на заблокированную карту памяти.	Отобразится сообщение. • Разблокируйте карту памяти.
[НЕВОЗМОЖНО ВЫБРАТЬ БОЛЬШЕ КЛИПОВ.]	Предпринята попытка выбрать более 99 роликов.	Отобразится сообщение. • Копируйте ролики группами по 99 штук.
[ВЫБЕРИТЕ КЛИП ДЛЯ УДАЛЕНИЯ.]	Предпринята попытка удалить ролик, но сам ролик не выбран.	Отобразится сообщение. • Выберите ролик для удаления.
[ВЫБЕРИТЕ КЛИПЫ ДЛЯ КОПИРОВАНИЯ.]	Предпринята попытка скопировать ролик, но сам ролик не выбран.	Отобразится сообщение. • Выберите ролик для копирования.
[ВЫБЕРИТЕ КЛИП ДЛЯ ПОВТОРНОГО СОЕДИНЕНИЯ.]	Предпринята попытка повторного подключения без выбора ролика.	Отобразится сообщение. • Выберите ролик для повторного подключения.
[НЕТ КАРТЫ]	Предпринята попытка скопировать данные без вставки карты памяти в слот карты.	Отобразится сообщение. • Вставьте карту памяти в слот карты.
[ВСТАВЬТЕ СНОВА ИЛИ ПРОВ. КАРТУ <СЛОТ 1>][ВСТАВЬТЕ СНОВА ИЛИ ПРОВ. КАРТУ <СЛОТ 2>]	Предпринята попытка копирования на поврежденную карту.	Отобразится сообщение. • Проверьте карту памяти.
[КОПИР. НЕВОЗМОЖНО.]	Предпринята попытка скопировать данные, когда значения частоты системы (59,94 Hz и 50,00 Hz) карт памяти, между которыми копируются данные, отличаются для содержимого, записанного в формате AVCHD.	Отобразится сообщение. • Установите одну частоту системы (59,94 Hz или 50,00 Hz) для содержимого на картах памяти, между которыми копируются данные. • Информация о частоте системы для формата AVCHD подтверждается в момент форматирования или при первой записи.

Глава 10 Примечания — Система предупреждений

Экранная индикация	Описание	Проблема и возможная причина
Экран изображения видеокамеры [НЕВ. ЗАПИС.]	Запись невозможна.	Отобразится сообщение. • Выполните запись, когда это станет возможным.
[ПАУЗА ЗАПИСИ НЕВОЗМОЖНА]	Предпринята попытка остановить следующую операцию записи до завершения предыдущего сеанса записи данных на карту памяти.	Отобразится сообщение. • Прекратите запись после завершения записи на карту памяти. Запись можно будет остановить, как только исчезнет отобразившееся сообщение.
[ЗАЩИТА ОТ ЗАПИСИ]	Карта памяти защищена от записи.	Отобразится сообщение. • Вставьте карту памяти, на которую можно записать данные.

Функции записи, которые нельзя использовать одновременно

В зависимости от установленной функции записи, определенные функции записи нельзя использовать одновременно.

• Ниже указано значение символов, используемых в таблице.

- ✓: можно использовать одновременно.
- —: нельзя использовать одновременно.

Дополнительно устанавливаемая функция записи	Установленная функция записи			
	Предварительная запись ^{*1*2}	Эстафетная запись	Одновременная запись	Интервальная запись ^{*3*4*6*7*9}
Предварительная запись ^{*1*2}	—	✓	✓	—
Эстафетная запись	✓	—	—	—
Одновременная запись	✓	—	—	✓
Интервальная запись ^{*3*4*6*7*9}	—	—	✓	—
Фоновая запись ^{*1*3*8*9*10}	—	—	—	—
VFR/Сверхмедленная запись ^{*3*4*5*10}	—	—	—	—
Прокси-запись ^{*11*12*13}	✓	✓	—	—

Дополнительно устанавливаемая функция записи	Установленная функция записи		
	Фоновая запись ^{*1*3*8*9*10}	VFR/Сверхмедленная запись ^{*3*4*5*10}	Прокси-запись ^{*11*12*13}
Предварительная запись ^{*1*2}	—	—	✓
Эстафетная запись	—	—	✓
Одновременная запись	—	—	—
Интервальная запись ^{*3*4*6*7*9}	—	—	—
Фоновая запись ^{*1*3*8*9*10}	—	—	—
VFR/Сверхмедленная запись ^{*3*4*5*10}	—	—	—
Прокси-запись ^{*11*12*13}	—	—	—

*1 Временной код фиксируется для режима «free run».

*2 Предварительная запись отменяется, если прошло три часа, а запись все еще не началась.

*3 Нельзя установить одновременно в приведенных ниже случаях.

- При записи в формате AVCHD

*4 Временной код фиксируется для запуска записи.

*5 Эту настройку невозможно выбрать, если в меню [СИСТЕМА] для частоты → [ФОРМАТ ЗАПИСИ] установлено значение 50,00i/59,94i.

*6 Для временного кода зафиксировано значение [NDF].

*7 Параметры в меню [ВИДЕОВЫХ/ЖКД/ВИДОИСК.] → [ВЫХОД SDI] → [УДАЛ. ЗАП. SDI] и в меню [ВИДЕОВЫХ/ЖКД/ВИДОИСК.] → [ВЫХОД HDMI] → [УПРАВЛЕН. ЗАПИСЬЮ ПО HDMI] не будут работать.

*8 Этот параметр не будет работать, если в меню [СИСТЕМА] → [ФОРМАТ ЗАПИСИ] задано любое значение, кроме 1080p/1080i.

*9 Нельзя установить одновременно, если установлен формат записи AVC-Intra 200/AVC-Intra 100/AVC-Intra 50.

*10 Нельзя установить одновременно в приведенных ниже случаях.

- При записи в формате P2

*11 Если формат файла MOV или AVCHD, настроить нельзя.

*12 Если формат записи AVC-G12, настроить нельзя.

*13 Нельзя одновременно использовать с данными отображения времени и потоковой передачей по сети.

Обновление прошивки видеокамеры

Проверьте версию прошивки видеокамеры в меню [ДРУГОЕ] → [ИНФОРМАЦИЯ] → [Версия], получите информацию о последней версии прошивки на веб-сайте, указанном в ПРИМЕЧАНИЕ, и, если необходимо, загрузите ее.

ПРИМЕЧАНИЕ

- Обновление выполняется путем загрузки полученного файла обновления на видеокамеру с карты памяти. Вставьте карту памяти с сохраненным файлом обновления в слот карты 1 и выберите меню [ДРУГОЕ] → [ИНФОРМАЦИЯ] → [ОБНОВЛЕНИЕ.]. Подробнее о способе обновления см. на следующем веб-сайте службы поддержки:
<https://pro-av.panasonic.net/>
- При обновлении прошивки используйте блок питания или достаточно заряженную батарею.
- Не выключайте питание при обновлении прошивки. Перезапись прошивки может закончиться ошибкой, и видеокамера может не активироваться.

Очистка и хранение

Очистка корпуса видеокамеры

- Перед очисткой отсоедините батарею или кабель питания переменного тока от розетки питания.
- Не используйте бензин или растворитель для очистки видеокамеры. Они могут вызвать деформацию или отслаивание краски на корпусе видеокамеры.
- Протрите корпус видеокамеры мягкой и чистой тканью. При наличии серьезных загрязнений протрите видеокамеру тканью, смоченной в бытовом моющем средстве, растворенном в воде, и протрите ее сухой тканью.

Меры предосторожности при хранении видеокамеры

При хранении извлекайте батарею из видеокамеры. Храните ее в помещении с низким уровнем влажности и относительно постоянной температурой.

- Рекомендуемый температурный диапазон: 15 °C - 25 °C
- Рекомендуемая относительная влажность: 40% - 60%

■ Видеокамера

- Оберните видеокамеру мягкой тканью, чтобы предотвратить попадание на нее пыли.

■ Батарея

- Срок службы батареи сокращается при слишком высоких или низких температурах.
- Хранение в помещениях с высоким содержанием паров масла или пыли может привести к неисправности вследствие образования ржавчины на разъемах и т.п.
- Клеммы батареи не должны контактировать с металлическими поверхностями (такими как цепочки, заколки). Между клеммами может произойти короткое замыкание, вызывающее нагревание, и вы можете получить серьезный ожог при прикосновении.
- Храните батареи разряженными. При длительном хранении батарею следует подзаряжать один раз в год и полностью разряжать в видеокамере, прежде чем вернуть на хранение.

■ Карта памяти

- При удалении из видеокамеры помещайте карту памяти в соответствующий чехол.
- Не помещайте в место присутствия коррозионных газов.
- Не помещайте ее в место, в котором возможны высокие температуры, например в машину или под прямые солнечные лучи.
- Не помещайте в очень влажное или пыльное место.

Глава 11

Технические характеристики

Данная глава описывает технические характеристики изделия.

Размеры

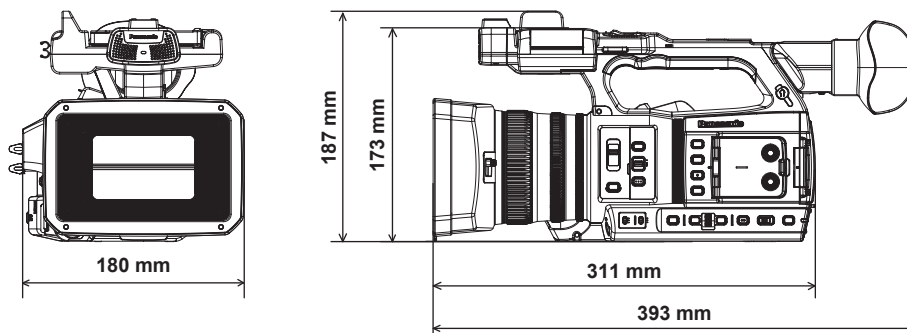

Технические характеристики

Общие характеристики

Питание

=== 7,28 V пост. тока (при использовании батареи)

=== 12 V пост. тока (при использовании блока питания)

Потребляемая мощность

17 W (при использовании ЖК-монитора)

Информация по технике безопасности.

Рабочая температура окружающей среды	0 °C – 40 °C
Рабочая влажность окружающей среды	10% – 80% (относительная влажность, без конденсации)
Масса	Прибл. 1,9 kg (только корпус видеокамеры, без бленды объектива, батареи и принадлежностей) Прибл. 2,3 kg (включая бленду объектива, батарею и принадлежности подставки для микрофона)
Размеры (Ш×В×Г)	Видеокамера (включая бленду объектива) 180 mm×173 mm×311 mm (без окуляра и выступающих деталей)

Видеокамера

Принимающее устройство	1,0-дюймовый твердотельный датчик изображения MOS
Количество пикселей	Количество эффективных пикселей: прибл. 15,03 млн пикселей
Объектив	Объектив с оптическим стабилизатором изображения, 20-кратный автоматический зум F2.8 – F4.5 (f=8,8 mm – 176 mm) Преобразование 35 mm: 24,5 mm – 490 mm (16:9)
Диаметр фильтра	67 mm
Оптический фильтр	<ul style="list-style-type: none"> Фильтр ND <CLR>, <1/4>, <1/16>, <1/64> Фильтр отсеивания IR [ВКЛ]/[ВЫКЛ] при назначении параметра [ИК-ЗАП.] кнопке USER (переключается в меню)
Минимальное расстояние до объекта (M.O.D)	10 см (широкий угол) от объектива 1,0 м (угол телефото) от объектива
Параметры цветовой температуры	ATW, ATW LOCK, Ach, Vch, предустановка 3200 K/предустановка 5600 K/VAR (2000 K–15000 K)
Параметры усиления	<p>Многопозиционный выключатель <L>/<M>/<H></p> <ul style="list-style-type: none"> Если в меню [КАМЕРА] → [РЕЖ. ПЕРЕКЛ.] → [РЕЖИМ УСИЛ./ISO] → установлено значение [dB] –3 dB – 18 dB (шаг 1 dB) (При назначении функции [СУПЕР.УСИЛ.] кнопке USER: переключение между 24 dB, 30 dB и 36 dB) Если в меню [КАМЕРА] → [РЕЖ. ПЕРЕКЛ.] → [РЕЖИМ УСИЛ./ISO] → установлено значение [ISO] [ISO 400], [ISO 500], [ISO 640], [ISO 800], [ISO 1000], [ISO 1250], [ISO 1600], [ISO 2000], [ISO 2500], [ISO 3200], [ISO 4000], [ISO 5000], [ISO 6400], [ISO 8000], [ISO 10000], [ISO 12800]
Скорость затвора	<p>Если в меню [СИСТЕМА] задан параметр → [ЧАСТОТА] → [59.94Гц]</p> <ul style="list-style-type: none"> Режим 59,94i/59,94р: 1/60 сек (затвор выкл.), 1/100 сек, 1/120 сек, 1/250 сек, 1/500 сек, 1/1000 сек, 1/2000 сек, 1/4000 сек, 1/8000 сек, 1/10000 сек. Режим 29,97р: 1/30 сек, 1/50 сек (затвор выкл.), 1/60 сек, 1/100 сек, 1/120 сек, 1/250 сек, 1/500 сек, 1/1000 сек, 1/2000 сек, 1/4000 сек, 1/8000 сек, 1/10000 сек. Режим 23,98р: 1/24 сек, 1/48 сек, 1/50 сек (затвор выкл.), 1/60 сек, 1/100 сек, 1/120 сек, 1/250 сек, 1/500 сек, 1/1000 сек, 1/2000 сек, 1/4000 сек, 1/8000 сек, 1/10000 сек. <p>Если в меню [СИСТЕМА] задан параметр → [ЧАСТОТА] → [50.00Гц]</p> <ul style="list-style-type: none"> Режим 50i/50р: 1/50 сек (затвор выкл.), 1/60 сек, 1/100 сек, 1/120 сек, 1/250 сек, 1/500 сек, 1/1000 сек, 1/2000 сек, 1/4000 сек, 1/8000 сек, 1/10000 сек. Режим 25р: 1/25 сек, 1/50 сек (затвор выкл.), 1/60 сек, 1/100 сек, 1/120 сек, 1/250 сек, 1/500 сек, 1/1000 сек, 1/2000 сек, 1/4000 сек, 1/8000 сек, 1/10000 сек.
Параметры медленной скорости затвора	<p>Если в меню [СИСТЕМА] задан параметр → [ЧАСТОТА] → [59.94Гц]</p> <ul style="list-style-type: none"> Режим 59,94i/59,94р: 1/1 сек, 1/2 сек, 1/4 сек, 1/6 сек, 1/15 сек, 1/30 сек. Режим 29,97р: 1/1 сек, 1/2 сек, 1/4 сек, 1/6 сек, 1/15 сек. Режим 23,98р: 1/1 сек, 1/2 сек, 1/4 сек, 1/6 сек, 1/12 сек. <p>Если в меню [СИСТЕМА] задан параметр → [ЧАСТОТА] → [50.00Гц]</p> <ul style="list-style-type: none"> Режим 50i/50р: 1/1 сек, 1/2 сек, 1/4 сек, 1/6 сек, 1/12 сек, 1/25 сек. Режим 25р: 1/1 сек, 1/2 сек, 1/4 сек, 1/6 сек, 1/12 сек.

Скорость затвора SYNCHRO SCAN	<p>Если в меню [СИСТЕМА] задан параметр → [ЧАСТОТА] → [59.94Гц]</p> <ul style="list-style-type: none"> • Режим 59,94i/59,94р: 1/60,0 сек. – 1/7200 сек. • Режим 29,97р 1/30,0 сек. – 1/7200 сек. • Режим 23,98р 1/24,0 сек. – 1/7200 сек. <p>Если в меню [СИСТЕМА] задан параметр → [ЧАСТОТА] → [50.00Гц]</p> <ul style="list-style-type: none"> • Режим 50i/50р: 1/50,0 сек. – 1/7200 сек. • Режим 25р 1/25,0 сек. – 1/7200 сек.
Угол диафрагмы затвора	3,0 ° – 180,0 ° – 360,0 ° (с шагом 0,5 °, угол отображения)
Частота кадров при записи с переменной частотой кадров	<ul style="list-style-type: none"> • Если в меню [СИСТЕМА] задан параметр → [ЧАСТОТА] → [59.94Гц] 1, 2, 4, 6, 9, 12, 15, 18, 20, 21, 22, 24, 25, 26, 27, 28, 30, 32, 34, 36, 40, 44, 48, 54, 60 (кадров в секунду) • Если в меню [СИСТЕМА] задан параметр → [ЧАСТОТА] → [50.00Гц] 1, 2, 4, 6, 9, 12, 15, 18, 20, 21, 22, 23, 24, 25, 26, 27, 28, 30, 32, 34, 37, 42, 45, 48, 50 (кадров в секунду)
Сверхмедленная запись	<ul style="list-style-type: none"> • Меню [СИСТЕМА] → [ЧАСТОТА] → [59.94Гц] Если количество записываемых пикселей составляет 1920×1080 (FHD) Частота кадров при съемке 120fps • Меню [СИСТЕМА] → [ЧАСТОТА] → [50.00Гц] Если количество записываемых пикселей составляет 1920×1080 (FHD) Частота кадров при съемке 100fps
Чувствительность	<ul style="list-style-type: none"> • Режим [ВЫС. ЧУВСТ.] F12 (2000 lx, 3200 K, 89,9% отражения, 2160/59,94р или 1080/59,94i) F13 (2000 lx, 3200 K, 89,9% отражения, 2160/50р или 1080/50i)

Записывающее устройство с картой памяти

Носитель информации для записи	<ul style="list-style-type: none"> • Слот карты × 2 Карта памяти SDHC Карта памяти SDXC : UHS-I/UHS-II, UHS, совместимые с классом Speed Class 3, видео, совместимое с классом Video Speed Class V90 Карта microSD (серии A/B) Возможно выполнять запись на карты памяти SDXC в формате P2. Карта, работу которой подтверждает Panasonic, является рекомендуемой.
Слот записи	Слот карты microSD/SDXC UHS-II × 2
Количество записываемых пикселей	3840×2160 (UHD), 1920×1080 (FHD), 1280×720 (HD), 720×576 (SD), 720×480 (SD) (AVC-Intra 50: 1440×1080, 960×720)
Формат записи файлов	P2 (совместимо с P2 MXF), MOV (HEVC), MOV (AVC), AVCHD Прокси: MOV (AVC)
Частота системы	59,94 Hz/50,00 Hz
Формат записи	<ul style="list-style-type: none"> • P2 AVC-Intra 422, AVC-LongG50, AVC-LongG25, AVC-LongG12 AVC-Intra 200, AVC-Intra 100, AVC-Intra 50 • Прокси: 4:2:0 (8 бит) AVC-Proxy G6 • MOV: 4:2:0 (10 бит) HEVC LongGOP 200M/HEVC LongGOP 150M/HEVC LongGOP 100M • MOV: 4:2:0 (8 бит) 420LongGOP 150M/420LongGOP 100M • MOV: 4:2:2 (10 бит) 422LongGOP 150M/422LongGOP 100M/422LongGOP 50M 422ALL-I 400M/422ALL-I 200M/422ALL-I 100M • AVCHD: PS/PH/HA/PM/SA
Видеозапись	3840×2160/59,94р, 50р, 29,97р, 25р, 23,98р 1920×1080/59,94р, 50р, 29,97р, 25р, 23,98р, 59,94i, 50i 1280×720/59,94р, 50р 1440×1080/59,94i, 50i (AVC-Intra 50) 960×720/59,94р, 50р (AVC-Intra 50) 720×480/59,94i, 720×576/50i

Время записи и воспроизведения	<p>При использовании карты microSD объемом 64 GB</p> <ul style="list-style-type: none"> • 1080-59,94p, 50p/AVC-Intra 422, 1080-59,94i, 50i/AVC-Intra 200 Прибл. 32 минуты • 1080-59,94i, 50i/AVC-Intra 100 Прибл. 1 час 4 минуты • 1080-59,94i, 50i/AVC-LongG50 Прибл. 2 часа 8 минут • 1080-59,94i, 50i/AVC-LongG25 Прибл. 4 часа 16 минут <p>При использовании карты памяти SDXC объемом 64 GB</p> <ul style="list-style-type: none"> • 3840×2160/420LongGOP 150M/59,94p, 50p Прибл. 55 минут • 1920×1080/420LongGOP 100M/59,94p, 50p Прибл. 1 час 20 минут • 1920×1080/420LongGOP 50M/29,97p, 25p, 23,98p Прибл. 2 часа 40 минут
Функция двух слотов	Одновременная запись, эстафетная запись, фоновая запись
Специальная запись	Предварительная запись, интервальная запись, запись данных отображения времени, прокси-запись

Цифровое видео

Количество битов квантизации	<ul style="list-style-type: none"> • P2: 4:2:2 (10 бит)/4:2:0 (10 бит (AVC-Intra 50))/4:2:0 (8 бит (AVC-LongG12)) • Прокси: 4:2:0 (8-бит (AVC-Proxy G6)) • MOV: 4:2:2 (10 бит)/4:2:0 (8 бит)/4:2:0 (10 бит (HEVC)) • AVCHD: 4:2:0 (8 бит)
Формат сжатия видеосигнала	<ul style="list-style-type: none"> • P2: AVC-Intra 422/AVC-LongG50/AVC-LongG25/AVC-LongG12/AVC-Proxy G6 (прокси): MPEG-4 AVC/H.264 High Profile AVC-Intra 200/AVC-Intra 100/AVC-Intra 50: MPEG-4 AVC/H.264 Intra Profile • MOV: H.264/MPEG-4 AVC High Profile, H.265/MPEG-H HEVC Main10 Profile

Цифровое аудио

Звукозапись	<ul style="list-style-type: none"> • P2: 48 kHz/24 бита, 4ch (за исключением AVC-LongG12) 48 kHz/16 бит, 4ch (AVC-Intra 100/AVC-Intra 50/AVC-LongG12) 24 бита/16 бит для AVC-Intra 100/AVC-Intra 50 можно выбирать в зависимости от меню • Прокси: 48 kHz/16-бит, 2ch • MOV: 48 kHz/24 бита, 4ch • AVCHD: 48 kHz/16 бит, 2ch
Формат записи звука	<ul style="list-style-type: none"> • P2: LPCM • Прокси: AAC • MOV: LPCM • AVCHD: Dolby Audio™
Запас по мощности	12 dB/18 dB/20 dB (возможность выбора в меню)

Потоковая передача

Формат сжатия видеосигнала	H.264/MPEG-4 AVC Main Profile H.264/MPEG-4 AVC High Profile
Разрешение видео	3840×2160 (UHD), 1920×1080 (FHD), 1280×720 (HD), 640×360, 360×180
Метод потоковой передачи	Unicast, Multicast
Частота кадров	<ul style="list-style-type: none"> • Если задано меню [СИСТЕМА] → [ЧАСТОТА] → [59.94Гц] 24 fps, 30 fps, 60 fps • Если задано меню [СИСТЕМА] → [ЧАСТОТА] → [50.00Гц] 25 fps, 50 fps

Битрейт	<ul style="list-style-type: none"> • Когда 3840×2160 (UHD) 75 Mbps, 50 Mbps, 25 Mbps, 12 Mbps, 8 Mbps • Что-либо помимо упомянутого выше 24 Mbps, 20 Mbps, 16 Mbps, 14 Mbps, 8 Mbps, 6 Mbps, 4 Mbps, 3 Mbps, 2 Mbps, 1,5 Mbps, 1 Mbps, 0,7 Mbps, 0,5 Mbps
Формат сжатия аудиосигнала	AAC-LC: 48 kHz/16 бит, 2ch
Поддерживаемый протокол	RTSP/RTP/RTMP/RTMPS/SRT

Видеовыход

Разъем <SDI OUT>	<ul style="list-style-type: none"> • BNC×1 HD SDI: 0,8 V [p-p], 75 Ω SD SDI: 0,8 V [p-p], 75 Ω • Поддержка дистанционного управления SDI • Формат вывода (вывод 4:2:2 (10 бит)) 1920×1080: 59,94p, 50p, 59,94i, 50i, 25PsF, 23,98PsF, 29,97PsF 1280×720: 59,94p, 50p 720×480: 59,94i 720×576: 50i
Разъем <HDMI>	<ul style="list-style-type: none"> • HDMI типа A×1 (несовместим с соединением VIERA) • Поддержка дистанционного управления HDMI • Формат вывода (вывод 4:2:2 (10 бит)) 3840×2160: 59,94p, 50p, 29,97p, 25p, 23,98p 1920×1080: 59,94p, 50p, 59,94i, 50i, 29,97p, 25p, 23,98p 1280×720: 59,94p, 50p 720×480: 59,94p 720×576: 50p
Разъем <AV OUT>	Мини-разъем диаметром 3,5 mm Композитный: 1,0 V [p-p], 75 Ω

Аудиовход/выход

Встроенный микрофон	Поддерживает стереомикрофоны
Разъем <AUDIO INPUT 1>/<AUDIO INPUT 2>	XLR×2, 3-контактный Входное высокое сопротивление, <LINE>/<MIC>/<+48V> (выбор положения переключателя) <ul style="list-style-type: none"> • <LINE>: 4 dBu/0 dBu (выбор в меню) • <MIC>: -40 dBu/-50 dBu/-60 dBu (выбор в меню)
Разъем <SDI OUT>	LPCM 4ch
Разъем <HDMI>	LPCM 2ch/4ch (можно выбирать в зависимости от меню)
Разъем <AV OUT>	Мини-разъем диаметром 3,5 mm Выходной уровень: 600 Ω, 316 mV
Разъем головной гарнитуры	Сtereo мини-разъем диаметром 3,5 mm × 1
Динамик	20 mm в диам., круглый ×1

Другой ввод/вывод

Разъем <TC IN/OUT>	BNC×1 Используется как разъем ввода/вывода, переключение ввода/вывода с помощью меню <ul style="list-style-type: none"> • Ввод: 1,0 V – 4,0 V [p-p], 10 кΩ • Вывод: 2,0 V ± 0,5 V [p-p], низкий импеданс
Разъем <REMOTE>	Мини-разъем диаметром 2,5 mm × 1 Разъем последовательной передачи данных для пульта дистанционного управления Нельзя использовать аналоговый пульт дистанционного управления, который использовался для предыдущих моделей Panasonic.
Разъем <USB2.0 HOST>	Разъем типа A, 4-контактный (5 V, 0,5 A), для подсоединения беспроводного модуля (приобретается дополнительно), подключения к устройству для USB-тетеринга
Разъем <USB3.0 DEVICE>	Разъем USB 3.1 GEN1 Type-C, с функцией накопителя USB, без функции питания от шины USB
Разъем <LAN>	RJ-45: 1000BASE-T/100BASE-TX/10BASE-T
Разъем <DC IN 12V>	12 V пост. тока, EIAJ типа 4

Монитор

ЖК-монитор	3,2-дюймовый TFT ЖК-монитор (3:2): прибл. 1620000 точек, совместимость с сенсорной панелью Область отображения видео (16:9): прибл. 1370000 точек
Видеоискатель	0,39-дюймовый OLED (дисплей типа «органический EL») (4:3): прибл. 2360000 точек Область отображения видео (16:9): прибл. 1770000 точек

Блок питания**Источник электропитания**

~ 100 V – 240 V перем. тока, 50 Hz/60 Hz, 1,2 A

Выходная мощность

=== 12 V пост. тока, 3,0 A

Информация по технике безопасности.

Рабочая температура окружающей среды	0 °C – 40 °C
Рабочая влажность окружающей среды	10% – 90% (относительная влажность, без конденсации)
Масса	Прибл. 225 g
Размеры (Ш×В×Г)	115 mm×37 mm×57 mm (без отсека для кабеля питания постоянного тока)

Зарядное устройство батареи (AG-BRD50)**Входное напряжение**

=== 12 V пост. тока, 3,0 A

Выходное напряжение

=== 8,4 V пост. тока, 4,0 A

Информация по технике безопасности.

Зарядный ток	Максимум 4000 mA
Рабочая влажность окружающей среды	10% – 80% (относительная влажность, без конденсации)
Масса	Прибл. 230 g
Размеры (Ш×В×Г)	130 mm×48 mm×107 mm

Комплект батарей (AG-VBR59)**Напряжение/емкость**

=== 7,28 V пост. тока/5900 mAh 43 Wh

Информация по технике безопасности.

Зарядный ток	Максимум 4000 mA
Рабочая влажность окружающей среды	10% – 80% (относительная влажность, без конденсации)
Масса	Прибл. 230 g
Размеры (Ш×В×Г)	41,3 mm×51,3 mm×69,6 mm

Алфавитный указатель

A		Вставка	43
ATW	133	Защита от записи	42
U		Извлечение	43
USB	193	Состояние	42
A		Структура данных	46
Автоматическое слежение за балансом белого	133	Форматирование	43
Аудиовход	142	Кнопки USER	
Аудиоустройство	143	Назначение	54
Внешний микрофон	143	Проверка	56
Встроенный микрофон	142	Крышка объектива	35
Мониторинг	144	M	
Переключение	142	Макро	130
Подтверждение настроек	144	Маркер безопасной зоны	154
Регулировка уровня	143	Меню	
Б		[ВИДЕОВЫХ/ЖКД/ВИДОИСК.]	86
Баланс белого	132	[ДРУГОЕ]	109
Баланс черного	133	[ЗАПИСАННОЕ]	68
Батарея		[ЗАПИСЬ]	97
Зарядка	30	[ЗВУК]	83
Отсоединение	32	Инициализация	67
Установка	32	[КАМЕРА]	68
Беспроводная локальная сеть		Конфигурация	64
Беспроводная точка доступа	199	Операции	65
Прямое подключение	199	Отображение	65
Беспроводной модуль	205	[СЕТЬ]	101
Бленда объектива	34	[СИСТЕМА]	107
Блок питания		[Файл сцены]	73
Подсоединение	33	Метка кадра	154
В		Метка центра	153
Видоискатель	58	Многофункциональное ручное управление	162
Внешний микрофон		Монитор	192
Установка	36	O	
Возобновление воспроизведения	175	Облачная служба	218
Временной код	51	Обновление	229
Передача на внешнее устройство	53	Ограничения относительно использования	228
Предварительная установка со внешнего источника	52	Одновременная запись	146
Встроенная батарея	39	Окуляр	35
Высокоскоростная съемка	141	П	
Г		Переключение экрана	62
Гамма-функция	139	Переменная частота кадров	141
Головная гарнитура	191	Пиктограмма	165
Д		Питание	
Данные о времени	49	Включение питания	38
Дата и время	40	Выключение питания	38
Датчик глаз	58	Плечевой ремень	34
Диафрагма	130	Пользовательская информация	49
Дистанционное управление	191, 194	Предварительная запись	145
Дополнительные принадлежности		Приложение CX ROP	206
Крепление	37	Проверка режима	187
Ж		Р	
ЖК-монитор	57	Регулировка яркости	130
Отображение состояния	180	Режим чтения карт	193
З		Ролик	
Запись в режиме IR	148	Воспроизведение	173
Запись данных прокси	152	Восстановление	171
Зебра	153	Защита	171
Зум	135	Копирование	169
И		Связывание	172
Индикатор записи	59	Удаление	170
Индикатор уровня	159	С	
Интервальная запись	148	Сверхмедленная запись	141
К		Сеть	197
Карта памяти	41	Беспроводная локальная сеть	198
Время записи	44	Проводная локальная сеть	198
		USB-тестинг	198
		Система предупреждений	223
		Сообщение об ошибке	223
		Суперусиление	130

Съемка	127
Съемка в зеркальном режиме	57
Т	
Телевизор	192
Технические характеристики	233
У	
Усиление	130
Ф	
Файл настройки	125
Файлы условий съемки	123
Фильтр ND	130
Фокусировка вручную	130
Фоновая запись	147
Формат вывода	
Разъем <HDMI>	178
Разъем <SDI OUT>	178
Функция детализации	136
Функция записи метаданных ролика	148
Функция записи метки фрагмента	151
Функция записи неподвижного изображения	176
Функция контроля усиления RB	137
Функция контроля черного	139
Функция матрицы	138
Функция настройки цветности	137
Функция обнаружения/отслеживания лица AE&AF	156
Функция оптического стабилизатора изображения	157
Функция отображения времени	157
Функция отображения формы	158
Функция перегиба	140
Функция помощи при фокусировке	154
Функция потоковой передачи	209
Функция расширения динамического диапазона	157
Функция режима области	131
Функция телесного тона	136
Функция уровня белого	140
Функция цветокоррекции	139
Функция цифрового зума	159
Ц	
Цветные полосы	159
Ч	
Часы	40
Ш	
Штатив	36
Э	
Экран значков операций	161
Экран изображения видеокамеры	63, 180
Экранная индикация	61
Экран пиктограмм	165
Эстафетная запись	145

Panasonic Entertainment & Communication Co., Ltd.

Web Site: <https://pro-av.panasonic.net/en/>

© Panasonic Entertainment & Communication Co., Ltd. 2019 - 2024