

Panasonic®

Mode d'emploi

Caméscope à carte mémoire

Modèle n° **AG-CX350**

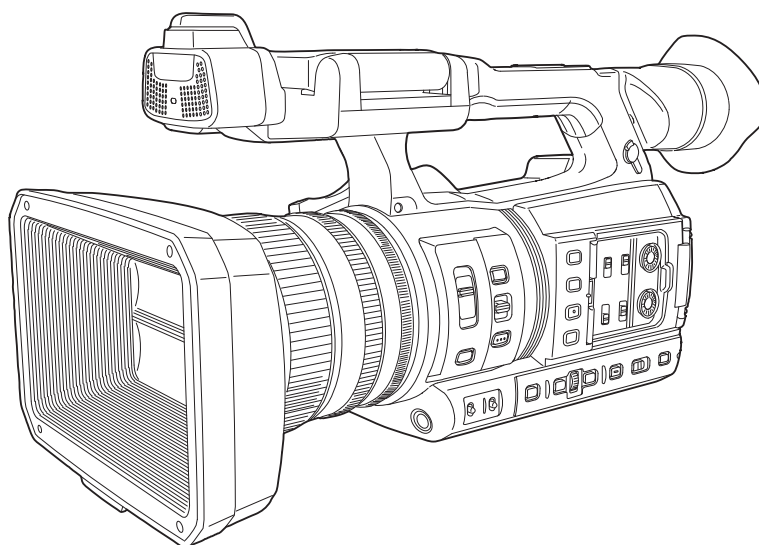

HDMI™



AVCULTRA

AVCHD™
Progressive

DOLBY AUDIO™

Avant d'utiliser cet appareil, assurez-vous de lire la section « Lire ces informations en premier ! » (pages 2 à 4).
Avant d'utiliser ce produit, veiller à lire attentivement ce manuel et le conserver pour un usage ultérieur.

P PJ

W0219MS3080 -Y1

FRENCH

DVQP1832WA

Lire ces informations en premier !

Informations concernant la sécurité.



ATTENTION
RISQUE DE CHOC ÉLECTRIQUE
NE PAS OUVRIR

ATTENTION: AFIN DE PRÉVENIR LE RISQUE DE CHOC ÉLECTRIQUES, NE DÉVISSEZ PAS LE COUVERCLE. AUCUNE PIÈCE N'EST RÉPARABLE PAR L'UTILISATEUR À L'INTÉRIER DU COFFRET. TOUTE RÉPARATION DEVRAIT ÊTRE CONFIEE À UN PERSONNEL QUALIFIÉ.



Le symbole de l'éclair dans un triangle équilatéral indique la présence d'une tension suffisamment élevée pour engendrer un risque de chocs électriques.



Le point d'exclamation dans un triangle équilatéral indique que le manuel d'utilisation inclus avec l'appareil contient d'importantes recommandations quant au fonctionnement et à l'entretien de ce dernier.

AVERTISSEMENT:

- Pour réduire les risques d'incendie ou de d'électrocution, évitez d'exposer cet appareil à la pluie ou à l'humidité.
- Pour réduire les risques d'incendie ou de d'électrocution, éloignez l'appareil des liquides. Utiliser et ranger uniquement dans un endroit ne risquant pas de recevoir des gouttes ou d'être aspergé de liquides, et ne pas mettre de récipient renfermant des liquides sur le dessus de l'appareil.

AVERTISSEMENT:

Tenez toujours les cartes mémoire (accessoire en option) ou les accessoires (vis pour porte-microphone) hors de portée des bébés et jeunes enfants.

ATTENTION:

Pour réduire les risques d'incendie ou de d'électrocution et des interférences nuisibles, utilisez uniquement les accessoires recommandés.

ATTENTION:

La fiche du cordon d'alimentation doit être facilement accessible.
La prise de courant (prise secteur) doit être installée à proximité de l'appareil et facilement accessible.
Pour déconnecter complètement cet appareil du secteur, débranchez la fiche du cordon d'alimentation de la prise de courant.

ATTENTION:

Danger d'explosion ou d'incendie si la batterie est mal installée ou manipulée.

- Ne pas démonter ni jeter au feu.
- Ne pas ranger à des températures supérieures à 60°C (140 °F).
- Évitez d'exposer la batterie à une chaleur excessive comme les rayons du soleil, le feu, ou autres conditions similaires.

Pour le bloc-piles

- Utilisez le chargeur spécifié.
- Remplacer exclusivement par une batterie du même type ou du type spécifié.

ATTENTION:

Pour maintenir une bonne ventilation, ne pas installer ni placer l'appareil dans une étagère, un meuble encastré ni aucun endroit confiné. Pour éviter tout risque de choc électrique ou de feu dû à une surchauffe, vérifier qu'aucun rideau ni aucun autre matériau ne fait obstacle à la ventilation.

AVERTISSEMENT:

Ne pas soulever l'appareil par sa poignée alors que le trépied est fixé. Comme le poids du trépied s'exerce aussi sur la poignée de l'appareil lorsqu'il est fixé, vous risqueriez de casser la poignée et de vous blesser. Pour transporter l'appareil lorsque le trépied est fixé, tenir le trépied.

ATTENTION:

Une pression sonore excessive des écouteurs et des casques d'écoute peut entraîner des troubles auditifs.

ATTENTION:

Ne laissez pas l'appareil au contact direct de la peau de façon prolongée lors de l'utilisation. Des brûlures dues aux basses températures pourraient résulter si les parties de cet appareil sont en contact direct avec la peau de façon prolongée.
Quand vous utilisez l'appareil de façon prolongée, utilisez le trépied.

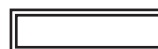

ATTENTION:

Gardez les objets métalliques (tels que colliers et épingles à cheveux) à l'écart de la pile. Il y a risque de court-circuit des bornes, ce qui peut faire chauffer la pile et causer une brûlure si vous la touchez.

ATTENTION:

Ne faites pas trembler ou osciller l'appareil et ne le secouez pas par la poignée lorsque l'objectif de conversion ou un autre accessoire est fixé. À cause du poids de l'objectif de conversion, une rude secousse à la poignée risque d'endommager l'appareil ou de provoquer des blessures personnelles.

ATTENTION:

Cet appareil peut être mis en service sur la tension d'une plage de 100 - 240 V C.A. Le réglage autre que à 120 V c.a. n'est pas prévu pour utilisation au Canada ou aux États-Unis d'Amérique. L'utilisation d'une tension de secteur autre que à 120 V C.A. peut exiger une fiche différente. Consulter un centre de service Panasonic autorisé local ou à l'étranger pour le choix de l'adaptateur approprié.

NOTIFICATION (Canada)

CAN ICES-3(B)/NMB-3(B)

La plaque signalétique se trouve sur le fond du caméscope, du chargeur de batterie et de l'adaptateur secteur.

IMPORTANTES MISES EN GARDE

- 1) Lire ces instructions.
- 2) Conserver ces instructions.
- 3) Respecter ces instructions.
- 4) Suivre toutes les instructions.
- 5) Ne pas utiliser cet appareil près de l'eau.
- 6) Nettoyer avec un chiffon sec seulement.
- 7) Ne pas bloquer les ouvertures pour ventilation. Installer selon les directives du fabricant.
- 8) Éloigner l'appareil de toute source de chaleur telle que radiateurs et autres éléments de chauffage (incluant les amplificateurs).
- 9) Ne pas tenter de contourner les mesures de sécurité des fiches polarisées ou de mise à la terre. Une fiche polarisée possède une lame plus large que l'autre. Une fiche avec mise à la terre possède une troisième broche pour la mise à la terre. Si la fiche ne peut pas être branchée, communiquer avec un électricien pour faire changer la prise de courant.
- 10) Protéger le cordon secteur de manière qu'il ne soit pas piétiné ou écrasé par des objets. Faire particulièrement attention à ses extrémités de branchement, y compris sa fiche.
- 11) N'utiliser que les accessoires recommandés par le fabricant.
- 12) Ne placer l'appareil que dans une baie ou un support recommandé par le fabricant. Déplacer la baie ou le support avec le plus grand soin afin d'en éviter le renversement.
- 13) Débrancher durant un orage ou lors de non-utilisation prolongée.
- 14) Confier toute réparation à un technicien qualifié. Faire réparer l'appareil si le cordon ou la fiche a été endommagé, si l'appareil a été mouillé, si un objet est tombé sur l'appareil, s'il a été exposé à la pluie ou à de l'humidité, s'il ne fonctionne pas normalement ou s'il a été échappé.



S3125A

Pour enlever la batterie

Batterie alimentation principale (Batterie au lithium-ion)

(Voir page 31 pour plus de détails.)

Appuyez sur la touche de libération de la pile.

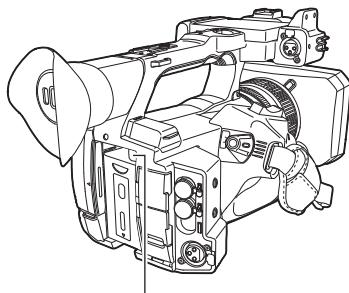

Bouton de retrait de la batterie

Pile de sauvegarde (Batterie Lithium)

- Pour le retrait et la dépose de la pile à la fin de sa durée de vie, consultez votre revendeur.

■ Piles utilisables sur ce produit (à compter d'avril 2020)

Les piles Panasonic AG-VBR59/AG-VBR89/AG-VBR118/VW-VBD58 peuvent être utilisées sur ce produit.

Il a été découvert que des batteries de contrefaçon ressemblant beaucoup au produit original sont disponibles à l'achat sur certains marchés. Certaines de ces batteries ne sont pas correctement protégées par la protection interne et ne répondent pas aux demandes de sécurité standards. Il est possible que ces batteries puissent causer un incendie ou une explosion. Veuillez noter que nous ne sommes pas responsable des accidents ou des pannes survenues lors de l'emploi d'une de ces batteries de contrefaçon. Pour être sûr de l'innocuité des produits utilisés nous vous conseillons d'utiliser des batteries Panasonic originales.

Chargeur de batterie/Adaptateur secteur

Débrancher la fiche secteur de la prise lorsqu'on ne se sert pas de l'appareil.

Information relative à l'élimination des déchets dans les pays extérieurs à l'Union européenne

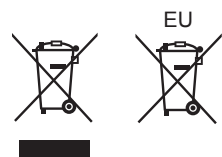

Ce pictogramme n'est valide qu'à l'intérieur de l'Union européenne. Pour connaître la procédure applicable dans les pays hors Union Européenne, veuillez vous renseigner auprès des autorités locales compétentes ou de votre distributeur.

■ Les symboles présents sur ce produit (y compris sur les accessoires) signifient les choses suivantes :

~ Secteur

== CC

| MARCHE

⏻ Veille (ARRÊT)

⊞ Équipement de Classe II (Le produit a été fabriqué avec une double isolation.).

Marque commerciale

- Le logo SDXC est une marque commerciale déposée de SD-3C, LLC.
- AVCHD, AVCHD Progressive, et le logo AVCHD Progressive Sont des marques déposées de Panasonic Corporation et Sony Corporation.
- Ceci est fabriqué sur la base de la licence de Dolby Laboratories, Inc. Dolby, Dolby Audio et le symbole double-D sont des marques déposées de Dolby Laboratories.
- Les termes HDMI et High-Definition Multimedia Interface et le logo HDMI sont des marques commerciales ou des marques déposées de HDMI Licensing Administrator, Inc. aux États Unis et dans d'autres pays.
- Microsoft® et Windows® sont des marques commerciales ou des marques commerciales déposées de Microsoft Corporation aux États-Unis et/ou dans d'autres pays.
- Les captures d'écran sont utilisées conformément aux lignes directrices de Microsoft Corporation.
- Intel®, Pentium®, Celeron® et Intel® Core™ sont des marques déposées de Intel Corporation aux États-Unis et/ou dans d'autres pays.
- Mac et Mac OS sont des marques commerciales de Apple Inc. aux États-Unis et/ou dans d'autres pays.
- iPhone/iPad sont des marques commerciales de Apple Inc. aux États-Unis et/ou dans d'autres pays.
- App Store est une marque de service de Apple Inc.
- Android et Google Play sont les marques commerciales ou les marques déposées de Google LLC.
- Wi-Fi® est une marque commerciale déposée de Wi-Fi Alliance®.
- WPA™ et WPA2™ sont des marques commerciales de Wi-Fi Alliance®.
- ND!® est une marque commerciale déposée de NewTek, Inc.
- Tous les autres noms, noms de compagnie, noms de produit, etc., qui figurent dans ce mode d'emploi sont des marques commerciales ou des marques commerciales déposées de leurs propriétaires respectifs.

Licence

- Ce produit est distribué sous licence AVC Patent Portfolio License. Tout autre usage n'est pas autorisé, sauf usage privé à des fins personnelles et sans but lucratif telles que celles décrites ci-dessous.
 - Pour enregistrer une vidéo conforme à la norme AVC (Vidéo AVC)
 - Pour lire une vidéo AVC enregistrée par un consommateur engagé dans une activité personnelle et non commerciale
 - Pour lire une vidéo AVC obtenue auprès d'un fournisseur de vidéo habilité à fournir de la vidéoReportez-vous au site Web MPEG LA, LLC (<http://www.mpegla.com/>) pour plus d'informations.
- Un contrat de licence séparé MPEG-LA est nécessaire pour enregistrer dans une carte mémoire avec ce produit et pour distribuer cette carte aux utilisateurs finaux à but lucratif. L'utilisateur final mentionné ici indique une personne ou une organisation qui gère les contenus à des fins personnelles.

Informations sur le logiciel qui accompagne cet appareil

- 1 Le logiciel qui accompagne cet appareil est sous licence GNU General Public License (GPL) et sous licence GNU Lesser General Public License (LGPL), et les utilisateurs sont autorisés par la présente à en obtenir, modifier et redistribuer le code source.**
- 2 Ce produit inclut un logiciel distribué sous licence MIT-License.**
- 3 Ce produit comprend des logiciels développés par le projet OpenSSL, destinés à être utilisés avec la boîte à outils OpenSSL (<http://www.openssl.org/>).**

4 Ce produit inclut un logiciel distribué sous licence OpenBSD License.

5 Ce logiciel est en partie basé sur le travail de l'Independent JPEG Group.

6 Ce produit inclut un logiciel distribué sous licence MOZILLA PUBLIC LICENSE.

Pour plus de détails sur chaque licence, reportez-vous aux termes du contrat de licence.

Il est possible d'afficher les termes du contrat de licence au moyen de la méthode suivante.

- Sélectionnez le menu [AUTRES] → [APPAREIL USB] → [MODE ENTRETIEN] → [OUI].
Sélectionnez « LICENSE.TXT » sur le disque dur reconnu par l'ordinateur.

Pour plus de détails sur ces descriptions (fournies dans le texte original, en anglais) et sur la façon d'obtenir le code source, visitez le site Web suivant.
<https://pro-av.panasonic.net/>

Nous n'acceptons pas les demandes de renseignements concernant les détails du code source obtenu par le client.

À l'exception du logiciel open source dont la licence est basée sur GPL/LGPL, etc., le transfert, la copie, l'assemblage inverse, la compilation inverse et l'ingénierie inverse du logiciel inclus dans la caméra sont interdits. En outre, l'exportation de tout logiciel inclus dans la caméra contre les lois et règlements d'exportation est interdite.

Comment lire ce document

■ Illustrations

- Les illustrations de l'apparence du produit et des écrans de menu peuvent légèrement différer du produit réel.

■ Conventions utilisées dans ce manuel

- Les mots et les expressions entre parenthèses [] indiquent un contenu affiché dans le moniteur LCD.
- Les mots et les expressions entre crochets < > indiquent du texte de conception utilisé sur cette caméra, comme des noms de touche.

■ Pages de référence

- Les pages de référence dans ce document sont indiquées sous la forme (page 00).

■ Terminologie

- La carte mémoire SD, la carte mémoire SDHC et la carte mémoire SDXC sont désignées uniquement sous le nom de « carte SD » à moins que distinguées autrement.
- Toute carte mémoire portant le logo « microP2 » est désignée sous le terme « carte microP2 ».
- Les cartes SD et microP2 sont appelées uniquement « carte mémoire », sauf mention contraire.
- Une vidéo créée lors d'une opération d'enregistrement unique est désignée par « clip ».

Sommaire

Lire ces informations en premier !	2	Fonctionnement des touches principales et commutation de l'écran	60
Chapitre 1 Présentation	9	Utilisation de chaque écran	61
Avant d'utiliser la caméra	10	Écran d'image de caméra	61
Accessoires	13	Écran des miniatures	61
Lors de la première mise sous tension	14	Écran des icônes de fonctionnement	61
[AREA SETTINGS]	14	Fonctionnement de base du menu	62
[TIME ZONE]	15	Configuration du menu	62
[CLOCK SETTING]	15	Affichage du menu	63
Utilisation de la caméra sur un système	16	Utilisation du menu	63
Périphériques de configuration de base	16	Initialisation du menu	65
Périphériques de configuration avancés	16	Réglages de menu	66
Ce que vous pouvez faire avec cette caméra	17	Menu [VIGNETTE]	66
Enregistrement sur la carte mémoire	17	Menu [CAMÉRA]	66
Connexion à des périphériques externes	17	Menu [FICHER SCÈNE]	71
Connexion au réseau	18	Menu [AUDIO]	81
Connexion avec le partage de connexion par USB	18	Menu [SORTIE VIDÉO / LCD / VF]	84
Chapitre 2 Description des pièces	19	Menu [ENREGISTREMENT]	94
Caméra	20	Menu [RÉSEAU]	97
Côté gauche	20	Menu [SYSTÈME]	102
Côté droit	21	Menu [AUTRES]	104
Côté avant	23	Menu [OPTION]	106
Côté arrière	24	Valeur de réglages d'usine du fichier de scène	107
Côté supérieur	25	Menu [FICHER SCÈNE]	107
Fonctionnement de base	27	Éléments de cible pour le fichier de scène/le fichier d'installation/l'initialisation	110
Utilisation de la molette multiple	27	Menu [VIGNETTE]	110
Utilisation tactile du moniteur LCD	27	Menu [CAMÉRA]	110
Chapitre 3 Préparation	28	Menu [FICHER SCÈNE]	111
Alimentation électrique	29	Menu [AUDIO]	113
Chargement de la batterie	29	Menu [SORTIE VIDÉO / LCD / VF]	113
Insertion et retrait de la batterie	31	Menu [ENREGISTREMENT]	115
Utilisation de l'adaptateur secteur	32	Menu [RÉSEAU]	115
Montage des accessoires	33	Menu [SYSTÈME]	116
Réglage de la courroie de poignée	33	Menu [AUTRES]	116
Fixation de la bandoulière	33	Menu [OPTION]	117
Montage du parasoleil	33	Utiliser les données de réglage	118
Montage de l'ocilleton	34	Fichiers de scène	118
Montage du microphone externe	35	Fichier d'installation	120
Fixation du trépied	35	Chapitre 5 Prise de vue	121
Montage des accessoires	36	Prise de vue	122
Mise sous tension / hors tension de l'appareil	37	Sélection de la résolution, du codec et de la fréquence d'images de l'enregistrement vidéo	123
Comment mettre l'appareil sous tension	37	Paramètres réglables lors de la prise de vue	125
Comment mettre l'appareil hors tension	37	Diaphragme	125
Chargement de la batterie interne	38	Gain	125
Réglage de la date et de l'heure de l'horloge interne	39	Super gain	125
Préparation de la carte mémoire	40	Réglage de la luminosité	125
Cartes mémoire prises en charge par la caméra	40	Macro	125
Prévention de l'effacement involontaire	41	Mise au point (mise au point manuelle)	125
État de la lampe d'accès de carte et de la carte mémoire	41	Fonction de mode de zone	126
Insertion/Retrait de la carte mémoire	42	Ajustement de la balance des blancs et des noirs	127
Formatage de la carte mémoire	42	Réglage de la balance des blancs	127
Durée d'enregistrement de la carte mémoire	43	Réglage de la balance des noirs	128
Manipulation des données d'enregistrement	44	Utilisation de la fonction de zoom	130
Réglage des données temporelles	48	Réglage de la position de zoom	130
Définition des données temporelles	48	Réglage de la qualité d'image	131
Réglage des bits d'utilisateur	48	Fonction de détail	131
Réglage du code temporel	49	Fonction de ton chair	131
Préréglage du code temporel sur un appareil externe	50	Fonction de contrôle de gain RB	132
Obtention du code temporel de manière externe	51	Fonction de réglage chromatique	132
Attribution d'une fonction aux touches USER	52	Fonction de matrice	133
Fonctions assignées aux touches USER	52	Fonction de correction de couleur	134
Vérification de la fonction assignée aux touches USER	54	Fonction de contrôle du noir	134
Ajustement et réglage du moniteur LCD	55	Fonction de gamma	134
Utilisation du moniteur LCD	55	Fonction knee	135
Réglage du moniteur LCD	55	Fonction de clip blanc	135
Prise de vue en miroir	55	Fonction d'enregistrement à vitesse de défilement variable (VFR)/Fonction d'enregistrement super lent	136
Ajustement et réglage du viseur	56	Vitesse de défilement variable (VFR)	136
Utilisation du viseur	56	Super lent	136
Réglage du viseur	56	Entrée audio	137
Voyant de signalisation	57	Commutation de l'entrée audio	137
Chapitre 4 Fonctionnement	58	Lors de l'utilisation du microphone intégré	137
Fonctionnement de base de l'écran	59	Lors de l'utilisation d'un appareil de son ou d'un microphone externe	138
Fonctionnement des touches principales et affichage à l'écran	59	Réglage du niveau d'enregistrement audio	138

Surveillance du son	139	Pour le module sans fil	187
Confirmation du réglage d'entrée audio	139	Pour le réseau local câblé	187
Fonction spéciale d'enregistrement	140	Pour le partage de connexion par USB	187
Pré-enregistrement	140	Paramètres réseau	188
Enregistrement retardé	140	Réglages du réseau local sans fil	188
Enregistrement simultané	141	Réglages du réseau local câblé	190
Enregistrement en arrière-plan	142	Réglage du partage de connexion par USB	190
Enregistrement par intervalles	143	Spécification des paramètres réseau à l'aide de l'outil de configuration	191
Enregistrement IR	143	Confirmation de l'état du réseau	192
Fonctions de prise de vue pratiques	144	Vérification de l'environnement réseau	192
Affichage des motifs zébrés	144	Enregistrement des résultats de la vérification	193
Affichage du repère central	144	Connexion au terminal iPhone/iPad ou Android	194
Affichage du marqueur de la zone de sécurité	145	Montage du module sans fil	194
Affichage du repère de cadre	145	Réglages de la caméra	194
Fonction d'assistance à la mise au point	145	Préparation de l'application CX ROP	194
Fonction de stabilisateur d'image optique	147	Connexion à l'application CX ROP	195
Fonction d'éirement à plage dynamique	147	Fonctionnement quand l'application CX ROP est connectée	195
Fonction d'estampille temporelle	148	Raccordement au pupitre de contrôle de caméras (AW-RP150G)	196
Fonction de moniteur de forme d'onde	148	Réglages de la caméra	196
Fonction de zoom numérique	149	Réglage du pupitre de contrôle de caméras AW-RP150G	196
Jauge de niveau	149	Fonctionnement pendant la télécommande	196
Barres de couleur	149	Fonction de diffusion continue	197
Affichage de l'écran des icônes de fonctionnement	151	Réglages de la caméra	197
Affichage de l'écran des icônes de fonctionnement	151	Démarrage de la diffusion continue par une opération du logiciel d'application	198
Fonction multimanuelle	152	Démarrage de la diffusion continue par une opération de la caméra	199
Affichage de l'écran des icônes de fonctionnement	152	Saisie du réglage à l'aide de l'outil de réglage	200
Réglage de la valeur variable de la balance des blancs	152	Fonction NDI HX	201
Réglage de la vitesse d'obturation	152	Réglages de la caméra	201
Réglage de la vitesse de l'obturateur synchro-scan	152	Utilisation de P2 Cast	203
Réglage de la fréquence d'images de la fonction d'enregistrement à vitesse de défilement variable	153	Procédure d'utilisation	203
Réglage de la taille de zone/position de zone de la fonction de mode de zone	153	Diffusion continue depuis P2 Cast	203
Réglage de la largeur de la zone de mise au point automatique	153	Chapitre 6 Contrôle	154
Chapitre 6 Contrôle	154	Fonctionnement des vignettes	155
Fonctionnement des vignettes	155	Vue d'ensemble des opérations en miniature	155
Vue d'ensemble des opérations en miniature	155	Écran des miniatures	155
Écran des miniatures	155	Copie des clips	158
Copie des clips	158	Effacer des clips	159
Effacer des clips	159	Protection des clips	160
Protection des clips	160	Restaurer des clips	160
Restaurer des clips	160	Liaison des clips incomplets	161
Liaison des clips incomplets	161	Lecture de clips	161
Lecture de clips	161	Fonction utile de lecture	164
Fonction utile de lecture	164	Reprise de la lecture	164
Reprise de la lecture	164	Fonction d'enregistrement d'images fixes	165
Fonction d'enregistrement d'images fixes	165	Chapitre 7 Sortie et affichage d'écran	166
Chapitre 7 Sortie et affichage d'écran	166	Format de sortie	167
Format de sortie	167	Format pouvant être émis par la borne <SDI OUT>	167
Format pouvant être émis par la borne <SDI OUT>	167	Format pouvant être émis par la borne <HDMI>	167
Format pouvant être émis par la borne <HDMI>	167	Affichage de l'état de l'écran	169
Affichage de l'état de l'écran	169	Affichage de l'écran pendant la prise de vue	169
Affichage de l'écran pendant la prise de vue	169	Affichage de l'écran pendant la lecture	174
Affichage de l'écran pendant la lecture	174	Vérification et affichage de l'état de prise de vue	174
Vérification et affichage de l'état de prise de vue	174	Affichage de la vérification de mode	176
Affichage de la vérification de mode	176	Chapitre 8 Connexion à des périphériques externes	179
Chapitre 8 Connexion à des périphériques externes	179	Connexion avec un casque et TV/moniteur	180
Connexion avec un casque et TV/moniteur	180	Casque	180
Casque	180	Télécommande	180
Télécommande	180	TV/moniteur	181
TV/moniteur	181	Fonction de connexion via la borne <USB3.0 DEVICE>/<USB2.0 HOST>	182
Fonction de connexion via la borne <USB3.0 DEVICE>/<USB2.0 HOST>	182	Connexion avec un ordinateur en mode de lecteur de carte	182
Connexion avec un ordinateur en mode de lecteur de carte	182	Utilisation à distance avec un terminal iPhone/iPad ou Android	183
Utilisation à distance avec un terminal iPhone/iPad ou Android	183	Raccordement du pupitre de contrôle de caméras (AW-RP150G)	184
Raccordement du pupitre de contrôle de caméras (AW-RP150G)	184	Chapitre 9 Connexion réseau	185
Chapitre 9 Connexion réseau	185	Connexion réseau	186
Connexion réseau	186	Fonctions disponibles	186
Fonctions disponibles	186	Préparation de la connexion	187
Préparation de la connexion	187	Chapitre 10 Remarques	204
Chapitre 10 Remarques	204	Questions posées fréquemment	205
Questions posées fréquemment	205	Alimentation électrique	205
Alimentation électrique	205	Batterie	205
Batterie	205	Chargeur de batterie	205
Chargeur de batterie	205	Carte mémoire	205
Carte mémoire	205	Prise de vue	205
Prise de vue	205	Contrôle	206
Contrôle	206	Autres	206
Autres	206	Système d'avertissement	207
Système d'avertissement	207	Cas indiqués par des messages d'erreur	207
Cas indiqués par des messages d'erreur	207	Fonction d'enregistrement qui ne peut pas être utilisée simultanément	211
Fonction d'enregistrement qui ne peut pas être utilisée simultanément	211	Mise à jour du micrologiciel de la caméra	212
Mise à jour du micrologiciel de la caméra	212	Nettoyage et stockage	213
Nettoyage et stockage	213	Nettoyage du corps de la caméra	213
Nettoyage du corps de la caméra	213	Mises en garde sur le stockage du caméscope	213
Mises en garde sur le stockage du caméscope	213	Chapitre 11 Fiche technique	214
Chapitre 11 Fiche technique	214	Dimensions	215
Dimensions	215	Caractéristiques techniques	216
Caractéristiques techniques	216	Général	216
Général	216	Caméra	216
Caméra	216	Enregistreur à carte mémoire	217
Enregistreur à carte mémoire	217	Vidéo numérique	218
Vidéo numérique	218	Audio numérique	218
Audio numérique	218	Diffusion continue	218
Diffusion continue	218	Sortie vidéo	219
Sortie vidéo	219	Entrée/sortie audio	219
Entrée/sortie audio	219	Entrée / sortie autres	219
Entrée / sortie autres	219	Écran	219
Écran	219	Adaptateur secteur	219
Adaptateur secteur	219	Chargeur de batterie (AG-BRD50)	220
Chargeur de batterie (AG-BRD50)	220	Pack batterie (AG-VBR59)	220
Pack batterie (AG-VBR59)	220	Index	221
Index	221		

Chapitre 1 **Présentation**

Avant d'utiliser la caméra, lisez ce chapitre.

Avant d'utiliser la caméra

■ Avant d'utiliser la caméra, vérifiez toujours si la batterie interne n'est pas déchargée avant de régler la date ou l'heure.

La date de l'horloge interne de la caméra est remise à zéro au 1er janvier 2019 si la batterie interne est épuisée. Cela peut entraîner l'enregistrement incorrect des métadonnées du clip ou leur affichage incorrect sur l'écran des miniatures.

Raccordez l'adaptateur secteur à la caméra ou montez une batterie pour recharger la batterie interne.

La date/heure réglée sur la caméra est conservée pendant environ quatre mois lorsqu'elle est laissée dans cet état pendant environ 24 heures.

(La batterie interne est chargée même lorsque l'interrupteur d'alimentation est réglé sur < | > (ON).)

Pour plus de détails sur le réglage de la zone temporelle et de la date/heure, reportez-vous à la section [TIME ZONE] (page 15) et [CLOCK SETTING] (page 15).

■ N'utilisez pas l'appareil dans les endroits gras, enfumés ou poussiéreux.

Les performances peuvent être amoindries si des petites particules ou autres corps étrangers pénètrent à l'intérieur du produit.

Prenez des précautions supplémentaires dans un environnement où des effets spéciaux, comme de la fumée sortant d'une machine fumigène au théâtre, sont utilisés.

■ Lorsque vous utilisez ce produit lorsqu'il pleut, qu'il neige, ou sur la plage, veillez à ne pas laisser entrer d'eau dans la caméra.

L'eau endommage la caméra et la carte mémoire. (La réparation peut être impossible)

■ Tenez la caméra éloignée des appareils qui produisent un magnétisme (téléviseurs, jeux télévisés, etc.).

- N'utilisez pas la caméra au-dessus ou autour d'un téléviseur. L'image ou le son de la caméra peuvent être déformés par l'onde électromagnétique émise par un téléviseur.
- Le contenu enregistré peut être endommagé ou l'image peut être déformée par un champ magnétique fort produit par un haut-parleur ou un grand moteur.
- N'utilisez pas la caméra au-dessus ou autour d'un microordinateur. L'image ou le son de la caméra peuvent être déformés par l'onde électromagnétique émise par un microordinateur.
- Cette caméra peut ne pas fonctionner correctement en raison de l'effet nuisible causé par un périphérique produisant du magnétisme. Si c'est le cas, désactivez la caméra et retirez la batterie ou débranchez l'adaptateur secteur de la prise de courant. Montez ensuite la batterie ou branchez l'adaptateur secteur. Puis allumez la caméra.

■ N'utilisez pas votre caméra à proximité d'un transmetteur radio ou d'un périphérique à haute tension.

L'utilisation du caméoscope à proximité d'un transmetteur radio ou d'un périphérique à haute tension peut entraîner un effet néfaste sur la vidéo ou le son enregistré.

■ Veillez à ce que le sable et/ou la poussière ne pénètrent pas dans la caméra lorsque vous utilisez la caméra à la plage, etc.

Le sable et la poussière peuvent endommager la caméra et la carte mémoire. (Soyez vigilant lorsque vous insérez ou retirez la carte mémoire)

■ Adaptateur secteur, chargeur de batterie et batterie

- Il se peut que la charge prenne plus de temps ou ne puisse pas s'effectuer si la température de la batterie est extrêmement élevée ou extrêmement basse.
- Lorsque le voyant de charge continue à clignoter en orange, vérifiez s'il y a des débris, des objets étrangers ou de la saleté attachés à la partie terminale de la batterie ou du chargeur de batterie, et reconnectez-le correctement. Débranchez toujours la fiche d'alimentation de la prise de courant avant d'éliminer les débris, les objets étrangers ou la saleté attachés à la partie terminale.
- Le voyant de charge clignote en orange lorsque la température de la batterie est extrêmement élevée ou basse. Ensuite, la charge démarre automatiquement après que la batterie a atteint la température de charge.
- Si la lampe de charge continue à clignoter alors que la batterie est à la température optimale, la batterie ou le chargeur de batterie peuvent être endommagés. Consultez le revendeur.
- Un bruit peut être généré dans la radio lorsque la caméra est utilisée près d'une radio (en particulier lors de la réception d'AM). Préservez une distance d'au moins 1 m lors de l'utilisation.
- Un son oscillant peut être généré à l'intérieur de l'adaptateur secteur ou du chargeur de batterie pendant l'utilisation, mais il ne s'agit pas d'un dysfonctionnement.
- Débranchez toujours la fiche d'alimentation de la prise de courant après l'utilisation. (Une puissance d'environ 0,1 W est consommée par l'alimentation secteur elle-même si elle est restée connectée)
- Gardez propres la partie terminale de l'adaptateur secteur, du chargeur de batterie ou de la batterie. Installez le périphérique à proximité de la prise de courant afin que le dispositif de déconnexion (fiche d'alimentation) soit facilement accessible.

■ Cartes mémoire

- La surface de la caméra ou la carte mémoire peut être légèrement chaude lorsqu'elle est utilisée pendant une longue période, mais il ne s'agit pas d'un dysfonctionnement.
- La quantité de mémoire incluse sur l'étiquette de la carte mémoire correspond à la quantité totale de mémoire ci-dessous.
 - Capacité de protéger et de gérer le droit d'auteur.
 - Capacité utilisable comme mémoire normale sur la caméra ou sur un ordinateur.
- Ne heurtez pas, ne pliez pas et ne laissez pas tomber la carte mémoire.
- Il est possible que les données de la carte mémoire soient détruites ou effacées dans les cas suivants.
 - Bruit électrique ou électricité statique
 - Dysfonctionnement de la caméra ou de la carte mémoire
- N'effectuez pas les opérations suivantes lors de l'accès à la carte mémoire (la lampe d'accès de la carte 1 ou la lampe d'accès à la carte 2 clignote en orange).
 - Retrait de la carte mémoire
 - Déconnexion de la batterie ou de l'adaptateur secteur sans éteindre la caméra
 - Application d'une vibration ou d'un choc

■ **Veillez à ne pas laisser tomber la caméra lorsque vous la transportez.**

- Un impact violent endommagera le corps de la caméra, et cette dernière pourrait ne pas fonctionner correctement.
- Tenez la poignée lors du transport de la caméra, et manipulez-la avec précaution.

■ **N'appliquez pas d'insecticide ou de matériaux volatiles sur votre caméra.**

- La caméra peut se déformer ou la peinture peut se détacher lorsqu'un insecticide ou un matériau volatil est appliqué.
- Ne laissez pas votre caméra en contact avec un produit en caoutchouc ou en vinyle pendant de longues périodes.

■ **Après utilisation, déconnectez la batterie ou le câble CA de la sortie d'alimentation.**

■ **Caractéristiques de la batterie**

La batterie est une batterie au lithium-ion rechargeable. Elle produit de l'énergie électrique via une réaction chimique interne. Cette réaction chimique est affectée par la température ambiante et l'humidité. L'autonomie de la batterie devient plus courte lorsque la température augmente ou diminue. Lorsque la caméra est utilisée dans un environnement à température extrêmement basse, elle ne peut être utilisée que pendant environ cinq minutes. Lorsque la batterie se trouve dans un environnement extrêmement chaud, la fonction de protection fonctionnera et le caméscope sera temporairement hors d'usage.

■ **Après avoir utilisé le caméscope, veillez à enlever la batterie.**

Retirez la batterie de la caméra avec précaution.

(Le courant de minute est consommé même si la caméra est éteinte lorsque la batterie reste installée)

La batterie devient trop déchargée et peut devenir inutilisable même si elle est rechargée si elle est restée installée pendant une longue période de temps.

Ne pas retirer la batterie lorsque l'appareil est sous tension.

Coupez l'alimentation et retirez la batterie après l'extinction complète du voyant lumineux.

■ **Prenez bien soin du terminal de batterie.**

Ne laissez pas de poussière et d'objets étrangers sur la borne de la batterie.

Vérifiez que la batterie et sa partie terminale ne sont pas déformées si la batterie est tombée par erreur.

Ne montez pas la batterie déformée dans une caméra ou sur le chargeur de batterie. Cela pourrait endommager la caméra ou le chargeur de batterie.

■ **Mises en garde lorsque vous jetez ou transférez des cartes mémoire vers d'autres**

Le formatage des cartes mémoire ou la suppression des données en utilisant les fonctions de l'appareil ou d'un ordinateur modifiera uniquement les informations de gestion de fichiers : cela ne supprimera pas complètement les données sur les cartes.

Il est recommandé d'effacer complètement les données en suivant la procédure ci-après lors de la mise au rebut ou du transport.

- Détruisez physiquement la carte mémoire
 - Effacez complètement les données contenues dans la carte mémoire à l'aide d'un logiciel d'effacement de données disponible sur le marché, etc.
- La gestion des données enregistrées sur sa carte mémoire est de la responsabilité de l'utilisateur.

■ **Moniteur LCD et viseur**

- N'affichez pas en permanence la même image ou le même texte sur le moniteur LCD pendant une longue période de temps. L'image peut rester gravée à l'écran. L'écran retrouvera son état normal si vous laissez votre caméscope désactivé pendant plusieurs heures.
- De la condensation se forme parfois sur le panneau LCD du moniteur LCD dans des emplacements sujets aux différences extrêmes de température. Si ceci se produit, nettoyez avec un chiffon doux et sec.
- Le moniteur LCD sera légèrement plus sombre que la normale immédiatement après la mise sous tension lorsque la caméra est très froide. Il revient à sa luminosité normale quand la température interne augmente.
- Le moniteur LCD et le viseur (EL organique) sont gérés avec une grande précision pour qu'au moins 99,99% des points soient des pixels effectifs et 0,01% ou moins soient des pixels invalides et s'allument toujours. Il ne s'agit pas d'un dysfonctionnement et ceci n'a absolument aucun effet sur les images enregistrées.
- Le viseur de cette caméra utilise un EL organique. L'image peut se graver sur l'écran si la même image ou les mêmes lettres restent affichées sur l'écran pendant une longue période. Il n'y a aucun problème avec les images enregistrées. Passez à un autre écran en désactivant l'écran ou en utilisant le capteur oculaire, etc.
- Il peut être difficile de voir ou de reconnaître la touche lorsqu'une feuille de protection est apposée au moniteur LCD.

■ **Avertissement relatif aux faisceaux laser**

Le capteur MOS peut être endommagé si le capteur MOS est exposé à la lumière d'un faisceau laser.

Assurez-vous que les faisceaux laser ne frappent pas directement l'objectif lorsque vous filmez dans un environnement où des appareils émettant un rayonnement laser sont utilisés.

■ **Notez les points suivants.**

- Si vous êtes sur le point d'enregistrer des images importantes, filmez toujours quelques séquences d'essai préalables pour vérifier le bon enregistrement des images et du son.
- Panasonic n'assume aucune responsabilité lorsque l'enregistrement vidéo ou audio échoue en raison d'un dysfonctionnement de la caméra ou de la carte mémoire pendant l'utilisation.
- Réglez le calendrier (date de l'horloge interne) et le fuseau horaire, ou vérifiez le réglage avant l'enregistrement. Cela aura un effet sur la gestion des contenus enregistrés.

■ **Déni de responsabilité**

Panasonic n'est en aucun cas responsable de ce qui suit.

1 **Domage fortuit, spécial ou consécutif provoqué directement ou indirectement avec la caméra**

2 **Domages, cassure de la caméra, etc., causés par une mauvaise utilisation ou une négligence de l'utilisateur**

3 **Démontage, réparation, ou modification de la caméra effectués par l'utilisateur**

- 4 Inconvénients, damnification ou dommages en ne pouvant enregistrer ni afficher la vidéo en raison de tout motif, y compris une panne ou un dysfonctionnement de la caméra
- 5 Inconvénients, damnification ou dommages résultant d'un dysfonctionnement du système combiné avec un équipement tiers
- 6 Une réclamation de responsabilité ou une réclamation pour une violation de la vie privée par un individu ou un groupe qui a fait l'objet d'une vidéo filmée par l'utilisateur (y compris l'enregistrement) qui est rendue publique pour une quelconque raison (y compris l'utilisation avec l'authentification de l'utilisateur réseau désactivée)
- 7 Les informations enregistrées sont perdues suite à un événement quelconque (y compris l'initialisation de cette caméra à cause d'un oubli des les informations d'authentification telles que le nom d'utilisateur ou le mot de passe)

■ Mises en garde concernant le réseau

Étant donné que cette caméra est utilisée connectée à un réseau, des risques sont présents.

1 Fuite ou divulgation de renseignements par l'intermédiaire de la caméra

2 Utilisation frauduleuse de la caméra par un tiers malveillant

3 Obstruction et/ou interruption de la caméra provoquée par un tiers malveillant

Il incombe au client de prendre des mesures de sécurité de réseau suffisantes, y compris les éléments suivants pour éviter tout dommage causé par de tels risques. Veuillez noter que Panasonic n'est pas responsable des dommages causés par une telle atteinte.

- Utilisez la caméra sur un réseau où la sécurité est assurée par l'utilisation d'un pare-feu, etc.
- Lorsque vous utilisez la caméra sur un système où un ordinateur, une tablette, un smartphone ou un autre périphérique est connecté, assurez-vous que le contrôle et le nettoyage de l'infection par un virus informatique et un programme malveillant sont effectués périodiquement.
- Afin d'éviter les attaques malveillantes, utilisez des chaînes de texte comportant 8 caractères ou plus incluant 3 types de caractères ou plus pour les informations d'authentification (par exemple, nom d'utilisateur et mot de passe) afin que le tiers ne puisse pas deviner vos informations d'authentification.
- Définissez et conservez les informations d'authentification (nom d'utilisateur, mot de passe, etc.) de manière appropriée afin qu'elles ne soient pas visibles par le tiers.
- Modifiez périodiquement les informations d'authentification (nom d'utilisateur, mot de passe, etc.) et n'utilisez pas les mêmes informations d'authentification que pour d'autres comptes.
- Pour éviter que les réglages de la caméra ne fuient sur le réseau, exécutez une mesure telle que la restriction de l'accès avec l'authentification de l'utilisateur, etc.
- N'installez pas dans un endroit où la caméra, le câble, etc., peuvent être facilement endommagés.

■ Sécurité

Lorsque vous manipulez la caméra ou une carte mémoire, veillez à ce qu'elle ne soit pas volée, perdue ou abandonnée, et manipulez-la avec précaution lors de sa mise au rebut ou de sa fourniture. Notez que Panasonic n'est pas responsable de la fuite, de la falsification ou de la perte d'informations causée par les utilisateurs.

Accessoires

Batterie (N° de pièce : AG-VBR59) (page 29)



Chargeur de batterie (N° de pièce : AG-BRD50) (page 29)

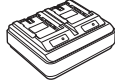

Adaptateur secteur (page 29)

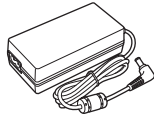

Câble CA (page 29)

- Pour adaptateur secteur



Bandoulière (page 33)

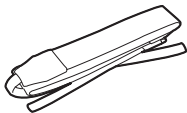

Support de microphone (page 35)



Vis pour porte-microphone (page 35)

- Longueur de 12 mm (x 2)



Courroie de poignée (page 33)

- Déjà monté sur la caméra.

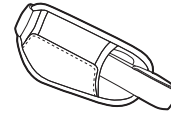

Parasoleil (page 33)

- Déjà monté sur la caméra.

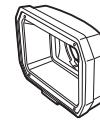

Œilleton (page 34)



REMARQUE

- Éliminez le capuchon du câble CA (le cas échéant) et les matériaux d'emballage de manière appropriée après avoir déballé le produit.

Lors de la première mise sous tension

La caméra est livrée avec la région d'utilisation non définie.

[AREA SETTINGS] est affiché sur le moniteur LCD lorsque l'appareil est sous tension pour la première fois.

Suivez les conseils et effectuez les réglages dans l'ordre [AREA SETTINGS], [TIME ZONE], puis [CLOCK SETTING].

- Il existe deux méthodes d'utilisation, une méthode d'utilisation avec le multica-dran ou la touche <◀◀>, la touche <■>, la touche <▶▶> et la touche <▶/||>, ou une méthode d'utilisation en touchant le moniteur LCD.

[AREA SETTINGS]

Réglez la région d'utilisation.



1 Connectez la batterie chargée ou l'adaptateur secteur à la caméra et mettez l'interrupteur d'alimentation sur < | > (ON).

L'écran [AREA SETTINGS] s'affiche.

2 Sélectionnez la région d'utilisation.

[AREA 1] : Japon

[AREA 2] : Taïwan, Corée du Sud

[AREA 3] : États-Unis, Canada, Amérique centrale et Amérique du Sud

[AREA 4] : Asie (à l'exception du Japon, de Taïwan et de la Corée du Sud), Océanie, Inde

3 Lorsque le message de confirmation s'affiche, sélectionnez [YES].

La caméra sera initialisée en fonction de la région sélectionnée à l'étape 2. La caméra redémarre automatiquement.

Une fois que le réglage pour [AREA SETTINGS] est effectué, l'écran [TIME ZONE] est affiché.

REMARQUE

- Une fois que ce paramètre est défini, l'écran [AREA SETTINGS] n'est pas affiché au démarrage suivant.
- Pour modifier la région d'utilisation, effectuez le réglage suivant à partir du menu [OPTION] → [AREA SETTINGS].

■ Définition du contenu de chaque région d'utilisation

Le réglage suivant diffère selon la région sélectionnée.

- Le menu [SYSTÈME] → [FRÉQUENCE]
- Le menu [SYSTÈME] → [FORMAT ENREG.]
- Le menu [AUTRES] → [HORLOGE] → [FORMAT DATE]
- Le menu [AUDIO] → [RÉG. CH ENREG.] → [MARGE]
- Le menu [AUTRES] → [LANGUAGE]

Item	[AREA 1]	[AREA 2]	[AREA 3]	[AREA 4]
[FRÉQUENCE]	[59.94Hz]	[59.94Hz]	[59.94Hz]	[50.00Hz]
[FORMAT ENREG.]	[1080-59.94i/422ALL-I 100M]	[1080-59.94i/422ALL-I 100M]	[1080-59.94i/422ALL-I 100M]	[1080-50.00i/422ALL-I 100M]
[FORMAT DATE]	[A-M-J]	[A-M-J]	[M-J-A]	[J-M-A]
[MARGE]	[20dB]	[20dB]	[20dB]	[18dB]
[LANGUAGE]*	[日本語] [English]	[English]	[English] [Español] [Français]	[English] [Español] [Français]

* Lorsque l'option [AREA 2] est sélectionnée, [LANGUAGE] n'est pas affiché comme l'élément de menu [AUTRES].

[TIME ZONE]

Réglez le fuseau horaire à partir du temps moyen de Greenwich.

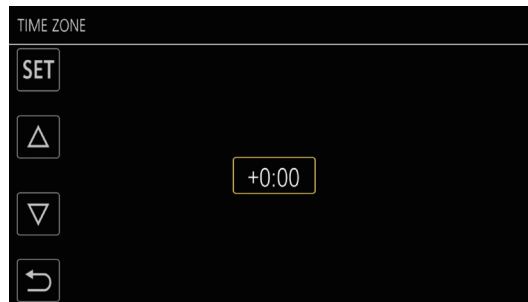

1 Réglez le fuseau horaire.

2 Sélectionnez [SET].

Une fois que le réglage pour [TIME ZONE] est effectué, l'écran [CLOCK SETTING] est affiché.

REMARQUE

- Le réglage de la date/heure, de la caméra change conjointement avec les réglages de la zone temporelle.
- Cela peut également être réglé avec le menu [AUTRES] → [HORLOGE] → [ZONE HORAIRE].

[CLOCK SETTING]

Définissez l'année, le mois, la date et l'heure.

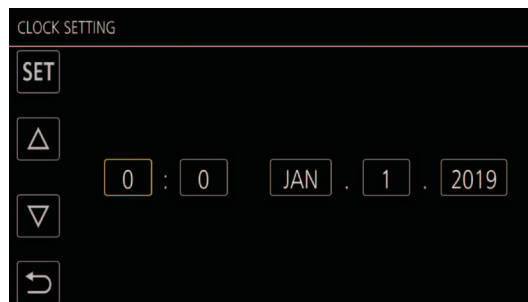

1 Définissez l'année, le mois, la date et l'heure.

2 Sélectionnez [SET].

Une fois le réglage effectué, l'écran de l'image de caméra s'affiche sur le moniteur LCD.

REMARQUE

- Cela peut également être réglé avec le menu [AUTRES] → [HORLOGE] → [PARAM. HORLOGE].

Utilisation de la caméra sur un système

Des pièces autres que la caméra sont disponibles en option. Utilisez les pièces recommandées suivantes.

Périphériques de configuration de base

Équipement nécessaire pour les prises de vues avec la caméra, comme les batteries, etc.

Nom de la pièce	Numéro de la pièce	Remarque
Microphone stéréo à électret super directionnel (alimentation fantôme +48V)	AG-MC200G	« Montage du microphone externe » (page 35)
Batterie	AG-VBR59 (7,28 V, 5 900 mAh, produit compatible avec la batterie incluse) AG-VBR89 (7,28 V, 8 850 mAh) AG-VBR118 (7,28 V, 11 800 mAh) VW-VBD58 (7,2 V, 5 800 mAh)	« Insertion et retrait de la batterie » (page 31)
Chargeur de batterie	AG-BRD50 (Produit compatible avec le chargeur de batterie) AG-B23	« Chargement de la batterie » (page 29)
Carte mémoire*	Visitez le centre d'aide du site Web*	« Préparation de la carte mémoire » (page 40)

* Pour connaître les dernières informations non incluses dans ces modes d'emploi, consultez le centre d'aide sur le site Web suivant.
<https://pro-av.panasonic.net/>

Périphériques de configuration avancés

En plus des composants de base, un module sans fil peut être utilisé.

Nom de la pièce	Numéro de la pièce	Remarque
Module sans fil	AJ-WM50	« Pour le module sans fil » (page 187)

Pour plus de détails sur les modules sans fil pouvant être raccordés, consultez le centre d'aide sur le site Web suivant.

<https://pro-av.panasonic.net/>

Ce que vous pouvez faire avec cette caméra

Cette caméra est un caméscope portable 4K industriel, équipé d'un capteur de 1,0 po.

- Équipée d'un capteur MOS de 1,0 po à haute sensibilité pour environ 15,03 millions de pixels effectifs. Atteint F12 (à 59,94 Hz)/F13 (à 50 Hz) en mode de haute sensibilité.
- Le signal UHD (3840×2160) 59,94p/50p peut être enregistré sur la carte mémoire avec une haute qualité d'image et 10 bits de quantification à haute efficacité.
- Équipée d'un grand angle 24,5 mm (valeur de conversion 35 mm), d'un zoom d'environ 32x utilisant la fonction I.ZOOM (zoom d'environ 24x lors d'un enregistrement en UHD) et d'un stabilisateur d'image optique hybride (O.I.S. hybride).
- Équipée d'une borne LAN prenant en charge le flux direct et la commande filaire (Gigabit Ethernet), en plus des bornes d'entrée/sortie (entrée XLR/sortie SDI) qui sont nécessaires à des fins professionnelles.

Enregistrement sur la carte mémoire

L'enregistrement peut s'effectuer dans l'un des modes suivants.

- Enregistrement P2 (P2 MXF compatible)
- Enregistrement UHD et FHD
(Enregistrement MOV 4:2:0 (10 bits) (HEVC)/Enregistrement MOV 4:2:0 (8 bits)/Enregistrement MOV 4:2:2 (10 bits))
- AVCHD enregistrement
- Enregistrement à vitesse de défilement variable
(Prend en charge la prise de vue 120fps/100fps à la résolution FHD)
- Enregistrement simultané
- Enregistrement retardé
- Enregistrement par intervalles
- Enregistrement en arrière-plan
- Pré-enregistrement
- Enregistrement audio 4ch

Connexion à des périphériques externes

Connexion au moniteur

Un moniteur peut être connecté aux images de sortie.

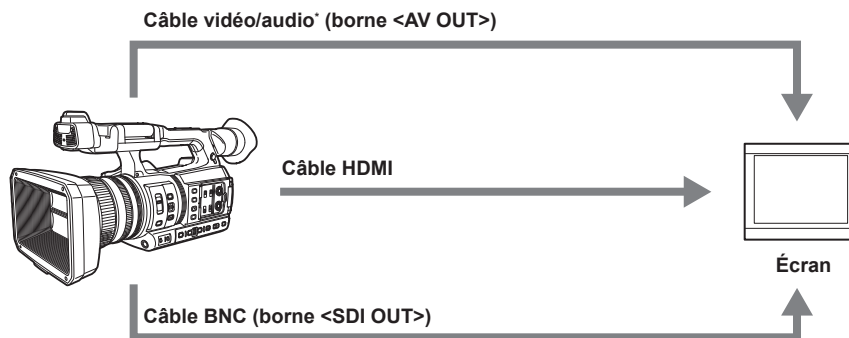

- * Utilisez un câble vidéo/audio commercial (mini-fiche à 4 pôles). Consultez la fiche technique du fil de la mini-fiche à 4 pôles.

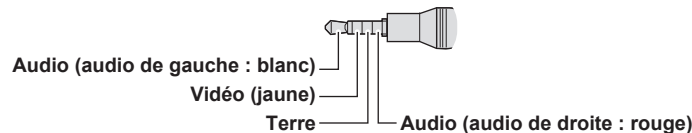

- Utilisez le câble blindé double qui prend en charge 4K/60P comme le câble HDMI (en option). Il est également recommandé d'utiliser le câble HDMI Panasonic compatible 4K/60P.
- Pour le câble BNC (en option) qui est connecté à la borne <SDI OUT>, préparez un câble à double blindage qui soit équivalent à 5C-FB.

Mode de lecteur de carte

Les données (fichiers) destinées à l'édition non linéaire sur un ordinateur sont transférées.

- La caméra prend en charge l'USB 3.1 (GEN1).

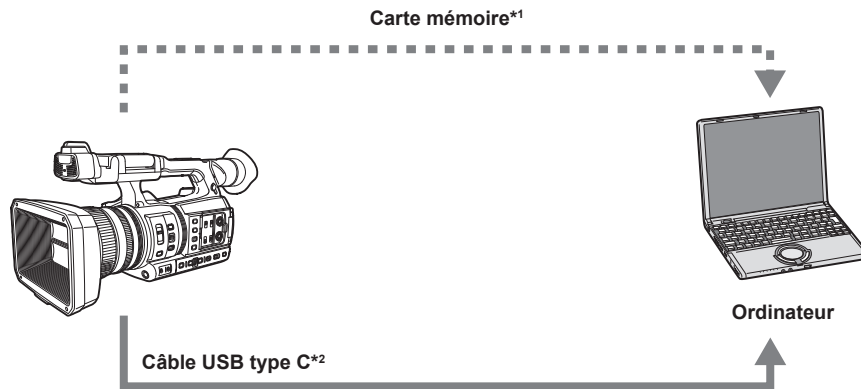

*1 Les cartes mémoire sont disponibles en option. Elles ne sont pas fournies avec la caméra.

*2 Le câble USB type C n'est pas fourni avec la caméra.

Utilisez un câble USB type C commercial. L'usage d'un câble d'une longueur maximale de 1,5 m est recommandé.

La caméra n'offre pas de fonction alimentée par bus.

Raccordement au pupitre de contrôle de caméras (AW-RP150G)

Permet de raccorder le pupitre de contrôle de caméras AW-RP150G (en option) via un câble LAN pour commander à distance certaines fonctions.



Connexion au réseau

Connexion au réseau local câblé

- La diffusion continue depuis la caméra est possible à l'aide de la borne <LAN>.
- La télécommande est possible à l'aide du pupitre de contrôle de caméras (AW-RP150G).

REMARQUE

- Le même segment est recommandé pour le réseau auquel la caméra et la télécommande et le pupitre de contrôle ou l'ordinateur sont connectés. Lors de la connexion à un segment différent, procédez à une vérification attentive avant l'utilisation car il peut y avoir un comportement inhérent à un réglage propre au périphérique réseau, etc.

Connexion au réseau local sans fil

La caméra peut être connectée au réseau local sans fil en fixant un module sans fil (en option) compatible avec la caméra à la borne <USB2.0 HOST> de la caméra.

Les opérations suivantes peuvent être effectuées depuis un terminal iPhone/iPad ou Android équipé de l'application CX ROP.

- Vérification de l'état de la caméra
- Télécommande de caméra (réglages de la mise au point, du zoom et de la qualité d'image, contrôle d'enregistrement comme le début/la fin de l'enregistrement et réglages du code temporel/des bits d'utilisateur)
- Utilisation du menu
- Démarrage et arrêt de la diffusion continue (quand la fonction est affectée à la touche USER)

La caméra prend en charge la fonction multicaméra grâce à laquelle une caméra sélectionnée parmi huit caméras au maximum est télécommandée par un seul périphérique.

Pour plus de détails sur le module sans fil pris en charge par la caméra et le fonctionnement de l'application CX ROP, visitez le centre d'aide sur le site Web suivant ou reportez-vous à l'aide en ligne de l'application.

<https://pro-av.panasonic.net/>

Connexion avec le partage de connexion par USB

Raccordez un périphérique de partage de connexion par USB (iPhone/iPad ou périphérique Android) à la borne <USB2.0 HOST> de la caméra à l'aide du câble de connexion USB 2.0 pour connecter la caméra à Internet à l'aide de la fonction de partage de connexion par USB.

REMARQUE

- Pour plus de détails sur les périphériques de partage de connexion par USB ayant été autorisés à se connecter à la caméra, reportez-vous au centre d'aide figurant sur le site Web suivant.

<https://pro-av.panasonic.net/>

Chapitre 2 **Description des pièces**

Ce chapitre décrit les noms, fonctions et utilisations des pièces de la caméra.

Caméra

Côté gauche

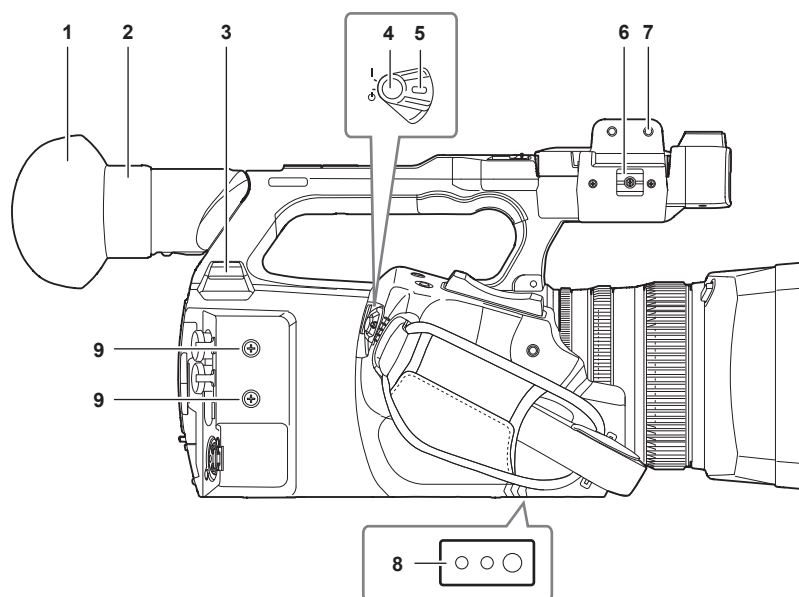

1 Oculaire

2 Oculaire

Ne laissez pas l'oculaire orienté directement vers le soleil. Sinon, vous risquez d'endommager les dispositifs à l'intérieur.

3 Borne <USB2.0 HOST>

Peut se connecter à un réseau local sans fil lorsque le module sans fil (en option) compatible avec la caméra est monté.

Lors de la connexion de la caméra à un iPhone/iPad ou à un périphérique Android à l'aide d'un câble de connexion USB 2.0, la connexion au réseau est possible à l'aide du partage de connexion par USB.

4 Touche REC (sur la poignée)

Démarre ou arrête l'enregistrement.

Utilisé pour enregistrer directement en mode miniature.

5 Interrupteur d'alimentation

Bascule entre le mode sous tension et le mode d'attente.

Pour mettre sous tension, mettez l'interrupteur d'alimentation sur < | > (ON). Pour activer le mode d'attente, mettez l'interrupteur d'alimentation sur < ⏻ > (attente).

6 Collier de câble de microphone

Permet de fixer le câble de microphone externe.

7 Section de montage du support de microphone

Permet de monter le support de microphone fourni avec des vis pour porte-microphone.

8 Orifices pour le trépied

Permet de fixer le trépied. (vers le bas)

• Taille de l'orifice de montage

- 1/4-20 UNC (longueur de la vis 5,5 mm ou moins)

- 3/8-16 UNC (longueur de la vis 5,5 mm ou moins)

9 Orifices de montage d'accessoires

Permet de fixer les accessoires.

Le poids de l'accessoire ne doit pas dépasser 2 kg, support de montage compris.

• Taille de l'orifice de montage

- Taille de la vis de montage : M3

- Profondeur de l'orifice de montage : 6 mm

- Espacement des orifices de montage : 25 mm

Côté droit

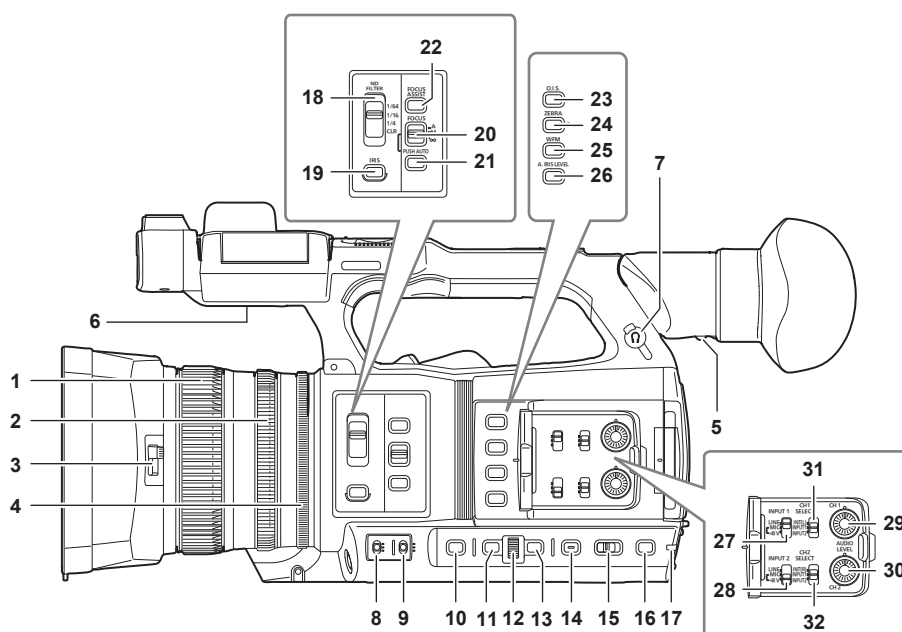

- 1 Bague de mise au point**
Permet d'effectuer une mise au point manuelle lorsque l'interrupteur <FOCUS> est positionné sur <M>.
- 2 Bague de zoom**
Permet de régler manuellement l'objectif zoom.
- 3 Levier de réglage du capuchon d'objectif**
Permet d'ouvrir/fermer le capuchon d'objectif.
- 4 Bague de diaphragme**
Permet d'ajuster manuellement le diaphragme de l'objectif lorsque le diaphragme manuel est réglé avec la touche <IRIS>.
- 5 Levier d'ajustement dioptrique**
Permet d'ajuster l'échelle dioptrique pour que l'écran du viseur puisse être clairement visualisé.
- 6 Haut-parleur intégré**
Produit du son en sortie pendant la lecture.
Le son n'est pas émis par le haut-parleur intégré lorsque le casque est raccordé à la borne de casque.
- 7 Borne de casque**
Permet de raccorder un casque de surveillance audio.
- 8 Commutateur <GAIN>**
Permet de régler la luminosité de l'écran selon les conditions d'éclairage dans lesquelles vous effectuez les prises de vues.
- 9 Commutateur <WHITE BAL>**
Permet de sélectionner la méthode de réglage de balance des blancs.
 - <PRST> : permet de régler la balance des blancs sur la valeur prédéfinie. [3200K], [5600K] et [VAR.] commutent à chaque appui sur la touche <AWB>.
 - <A>/ : à sélectionner pour utiliser la valeur stockée du réglage de la balance des blancs.
- 10 Touche <SHUTTER>**
Commute le mode d'obturation.
- 11 Touche <MENU>**
Permet d'afficher le menu. Un appui sur la touche <MENU> lorsque le menu est affiché ferme le menu.
Appuyez sur cette touche lorsque l'écran des miniatures est affiché pour afficher l'écran de commande du menu miniature, et les clips pourront être supprimés.
- 12 Multicadran**
Permet de déplacer, sélectionner et régler le menu quand celui-ci est affiché.
Utilisez le multicadran également pour exploiter les photos, sélectionner la fonction multimanuelle et sélectionner/régler les différentes icônes de fonctionnement.
- 13 Touche <EXIT>**
Revient au niveau directement supérieur lorsque le menu s'affiche. Un appui sur la touche <EXIT> sans confirmer la valeur de réglage ne reflétera pas la modification du paramètre.
- 14 Touche <DISP/MODE CHK>**
Affiche/masque les informations autres que le compteur temporel, l'estampille temporelle, le motif zébré et le repère.
Maintenez la touche enfoncée pour afficher des informations sur les réglages des différentes fonctions de prise de vue et des informations telles qu'une liste des fonctions assignées à la touche USER. À chaque appui sur la touche, la page d'information change dans l'ordre.
- 15 Commutateur <AUTO/MANUAL>**
Permet de sélectionner la méthode de réglage de la mise au point, du gain, du diaphragme, de la balance des blancs et de la vitesse d'obturation lors de la prise de vue. Vous pouvez définir la fonction à attribuer à <AUTO> dans le menu [CAMÉRA] → [BOUTON AUTO].
<AUTO> : effectue le réglage automatiquement. (Mode automatique)
<MANU> : effectue le réglage manuellement. (Mode manuel)

16 Touche <SLOT SEL>/Touche <USER 5>

Permet de sélectionner le logement pour carte à utiliser pour l'enregistrement ou la lecture.

Cette touche est également utilisée comme la touche USER (USER5).

17 Voyant de signalisation du dos

S'allume lorsque l'enregistrement démarre. Clignote lorsque le niveau de la batterie devient faible.

Le menu permet de choisir d'allumer ou non le voyant.

18 Commutateur <ND FILTER>

Permet de sélectionner le filtre ND pour l'adapter à l'éclairage du sujet.

<CLR> : n'utilise pas le filtre ND.

<1/4> : réduit la quantité de lumière entrant dans le capteur MOS à 1/4.

<1/16> : réduit la quantité de lumière entrant dans le capteur MOS à 1/16.

<1/64> : réduit la quantité de lumière entrant dans le capteur MOS à 1/64.

19 Touche <IRIS>

Permet de sélectionner la méthode de réglage du diaphragme de l'objectif.

20 Commutateur <FOCUS>

Permet de sélectionner la fonction de mise au point.

<A> : passage en mode de mise au point automatique. Le mode de mise au point automatique ajuste la mise au point automatiquement.

<M> : passage en mode de mise au point manuelle. Permet de contrôler manuellement la bague de mise au point pour ajuster la mise au point.

<∞> : passage en mode de mise au point manuelle une fois que la distance de mise au point a été réglée sur infinie.

Le commutateur <FOCUS> est un commutateur à ressort. Le commutateur revient à la position <M> même lorsque il est poussé vers le côté <∞>.

21 Touche <PUSH AUTO>

Effectue la mise au point automatique lorsque vous appuyez sur la touche pendant le mode de mise au point manuelle.

22 Touche <FOCUS ASSIST>

Active/désactive la fonction d'assistance de mise au point, réglée dans le menu [SORTIE VIDÉO / LCD / VF] → [FOCUS ASSIST] → [FOCUS ASSIST SW].

23 Touche <O.I.S.>/<USER 1>

Active/désactive la fonction du stabilisateur d'image optique.

Cette touche est également utilisée comme la touche USER (USER1).

24 Touche <ZEBRA>/<USER 2>

Affiche/masque les motifs zébrés.

Cette touche est également utilisée comme la touche USER (USER2).

25 Touche <WFM>/<USER 3>

Affiche/masque le moniteur de forme d'onde affiché sur le moniteur LCD.

Cette touche est également utilisée comme la touche USER (USER3).

26 Touche <A.IRIS.LEVEL>/<USER 4>

Active/désactive la fonction de niveau de diaphragme automatique.

Permet de régler la valeur cible du niveau de diaphragme auto dans le menu [FICHER SCÈNE] → [NIVEAU EFFET DIAPH A.].

Cette touche est également utilisée comme la touche USER (USER4).

27 Commutateur <INPUT1>

Permet de changer les signaux d'entrée audio connectés à la borne /<AUDIO INPUT 1>.

<LINE> : sélectionnez cette option quand l'équipement audio est connecté par l'entrée de ligne.

<MIC> : sélectionnez cette option quand le microphone externe est raccordé.

<+48V> : sélectionnez cette option quand le microphone externe est raccordé et que le microphone nécessite une alimentation électrique.

28 Commutateur <INPUT2>

Permet de changer les signaux d'entrée audio connectés à la borne /<AUDIO INPUT 2>.

<LINE> : sélectionnez cette option quand l'équipement audio est connecté par l'entrée de ligne.

<MIC> : sélectionnez cette option quand le microphone externe est raccordé.

<+48V> : sélectionnez cette option quand le microphone externe est raccordé et que le microphone nécessite une alimentation électrique.

29 Molette <AUDIO LEVEL CH1>

Permet d'ajuster le niveau d'enregistrement du canal audio 1.

30 Molette <AUDIO LEVEL CH2>

Permet d'ajuster le niveau d'enregistrement du canal audio 2.

31 Commutateur <CH1 SELECT>

Permet de sélectionner l'audio à enregistrer sur le canal audio 1.

<INT(L)> : permet d'enregistrer l'audio de gauche du microphone intégré.

<INPUT1> : permet d'enregistrer les signaux d'entrée à partir de la borne <AUDIO INPUT 1>.

<INPUT2> : permet d'enregistrer les signaux d'entrée à partir de la borne <AUDIO INPUT 2>.

32 Commutateur <CH2 SELECT>

Permet de sélectionner l'audio à enregistrer sur le canal audio 2.

<INT(R)> : permet d'enregistrer l'audio de droite du microphone intégré.

<INPUT1> : permet d'enregistrer les signaux d'entrée à partir de la borne <AUDIO INPUT 1>.

<INPUT2> : permet d'enregistrer les signaux d'entrée à partir de la borne <AUDIO INPUT 2>.

Côté avant

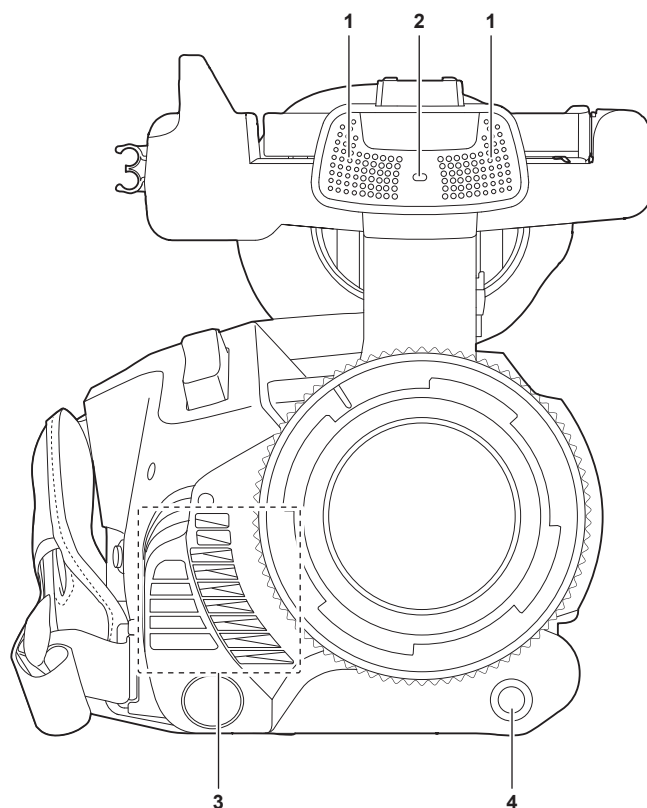

1 Microphone intégré

Il s'agit du microphone stéréo intégré <L>/<R>.

2 Voyant de signalisation avant

S'allume lorsque l'enregistrement est commencé. Clignote lorsque le niveau de la batterie devient faible. Le menu permet de choisir d'allumer ou non le voyant.

3 Sortie de ventilateur

Sortie de ventilateur pour le ventilateur de refroidissement. Ne la bloquez pas pendant l'utilisation de la caméra.

4 Touche <AWB>/<USER 7>

Permet d'ajuster la balance des blancs. Maintenez la touche enfoncée pendant deux secondes minimum pour ajuster la balance des blancs puis la balance des noirs.

Cette touche est également utilisée comme la touche USER (USER7).

Côté arrière

Les bornes, logements pour carte et lampes d'accès de carte suivants se trouvent à l'intérieur de chaque couvercle.

- Borne <USB3.0 DEVICE>
- Borne <AV OUT>
- Borne <REMOTE>
- Borne <LAN>
- Borne <HDMI>
- Borne <DC IN 12V>

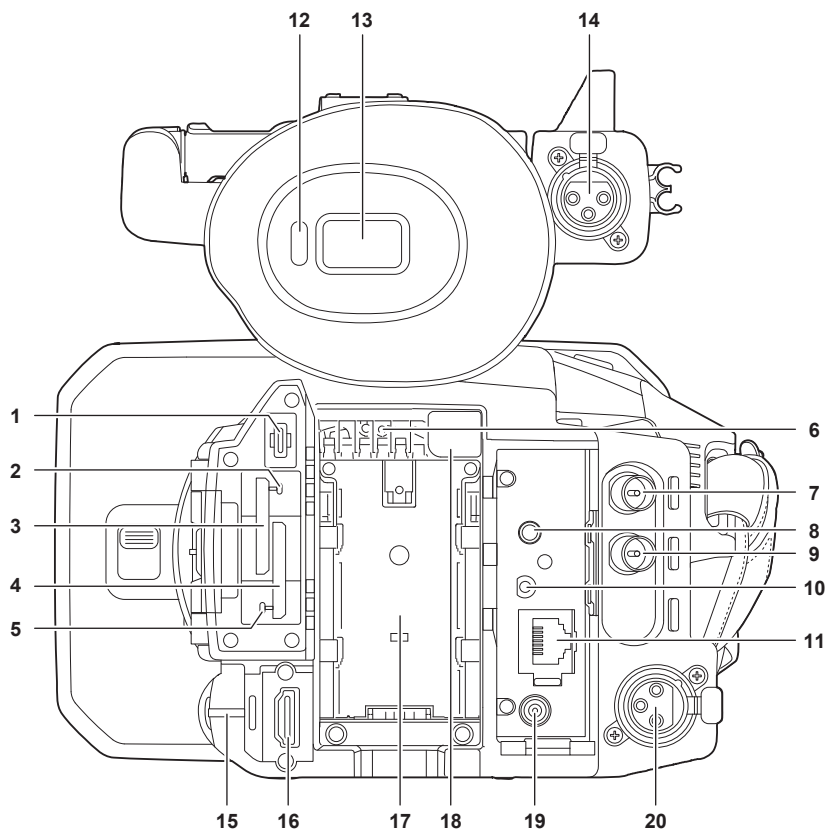

- 1 Borne <USB3.0 DEVICE>**
Permet le raccordement à un ordinateur à l'aide du câble USB type C pour transférer des données.
- 2 Lampe d'accès de carte 1**
Indique l'état d'accès à l'enregistrement et à la lecture de la carte mémoire insérée dans le logement pour carte 1. Le menu permet de choisir d'allumer ou non le voyant.
- 3 Logement pour carte 1**
Logement pour la carte mémoire.
- 4 Logement pour carte 2**
Logement pour la carte mémoire.
- 5 Lampe d'accès de carte 2**
Indique l'état d'accès à l'enregistrement et à la lecture de la carte mémoire insérée dans le logement pour carte 2. Le menu permet de choisir d'allumer ou non le voyant.
- 6 Entrée de ventilateur**
Entrée de ventilateur pour le ventilateur de refroidissement. Ne la bloquez pas pendant l'utilisation de la caméra.
- 7 Borne <SDI OUT>**
Borne permettant d'émettre un signal SDI de sortie en connectant un moniteur, etc.
- 8 Borne <AV OUT>**
Il s'agit de la borne de sortie vidéo et audio d'un moniteur externe.
- 9 Borne <TC IN/OUT>**
Se connecte à un équipement externe et produit/émet un code temporel. Insère le code temporel lorsque vous verrouillez le code temporel avec un équipement externe. L'entrée et la sortie sont définies dans le menu [ENREGISTREMENT] → [TC/UB] → [SEL TC IN/OUT].
- 10 Borne <REMOTE>**
Permet de raccorder le module de télécommande (en option) pour commander à distance certaines fonctions.
- 11 Borne <LAN>**
Permet de raccorder le câble de réseau local.
- 12 Capteur oculaire**
L'écran s'affiche sur le viseur lorsqu'un œil s'approche.
- 13 Viseur**

14 Borne <AUDIO INPUT 1> (XLR, 3 broches)

Permet de connecter un appareil audio ou un microphone externe.

15 Voyant de signalisation du dos

S'allume lorsque l'enregistrement démarre. Clignote lorsque le niveau de la batterie devient faible. Le menu permet de choisir d'allumer ou non le voyant.

16 Borne <HDMI>

Borne dédiée à la sortie de signal vidéo en connectant un moniteur, etc.

17 Section de montage de batterie

Permet de monter une batterie.

18 Bouton de retrait de la batterie

Utilisée pour retirer la batterie de la caméra.

19 Borne <DC IN 12V>

Permet de raccorder l'adaptateur secteur fourni et fournit une alimentation externe.

20 Borne <AUDIO INPUT 2> (XLR, 3 broches)

Permet de connecter un appareil audio ou un microphone externe.

Côté supérieur

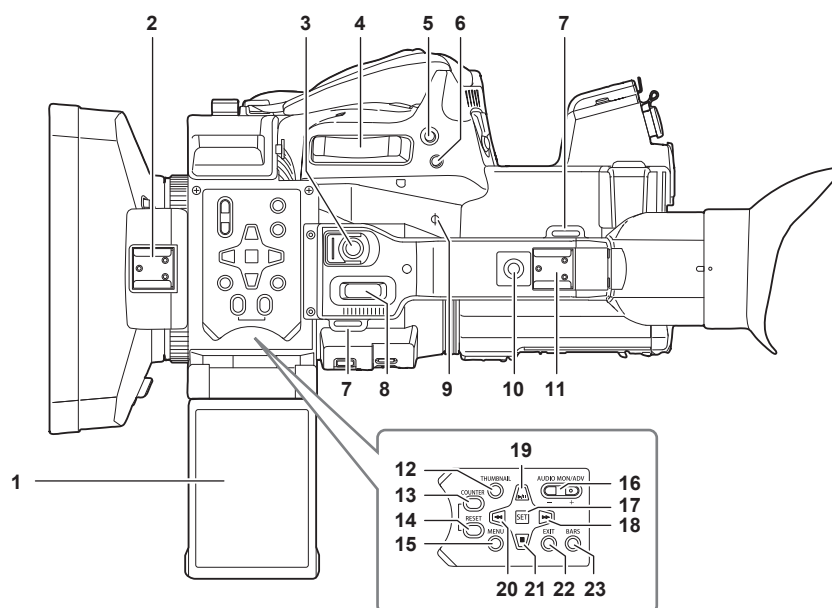

1 Moniteur LCD

2 Sabot de torche

Permet de fixer l'éclairage vidéo, etc.

3 Touche REC (sur le manche)

Démarre ou arrête l'enregistrement. Il inclut le mécanisme de maintien.

4 Levier de zoom (sur la poignée)

Permet d'ajuster le zoom d'une image.
<T> : zoom avant dans l'image.
<W> : zoom arrière dans l'image.

5 Touche <IRIS>/<USER 6>

Permet de sélectionner la méthode de réglage du diaphragme de l'objectif. Cette touche est également utilisée comme la touche USER (USER6).

6 Touche <REC CHECK>

Appuyez sur cette touche lorsque l'enregistrement est suspendu pour lire les trois dernières secondes de la vidéo ou de l'audio du clip qui vient d'être tourné.

7 Section de montage de la bandoulière

Permet de monter la bandoulière fournie. (page 33)

8 Levier de zoom (sur le manche)

Permet d'ajuster le zoom d'une image.
<T> : zoom avant dans l'image.
<W> : zoom arrière dans l'image.

9 Index de plan focal <Φ>

Indique le plan focal du capteur MOS. Il fournit une référence pour obtenir des mesures précises de la distance focale depuis le sujet.

10 Orifices de montage du manche

Permet de monter le manche.
• Taille de l'orifice de montage
- 1/4-20 UNC (longueur de la vis 5,5 mm ou moins)

11 Griffe porte-accessoire

Permet de fixer l'éclairage vidéo.

12 Touche <THUMBNAIL>

Appuyez sur cette touche pour afficher l'écran des miniatures sur le moniteur LCD et le viseur. Appuyez de nouveau dessus pour revenir à l'affichage normal.

13 Touche <COUNTER>

Permet de changer l'élément affiché sur le compteur.

14 Touche <RESET>

Permet de réinitialiser le compteur temporel ou d'effacer la valeur saisie sur l'écran du clavier.

15 Touche <MENU>

Permet d'afficher le menu. Un appui sur la touche <MENU> lorsque le menu est affiché ferme le menu. Appuyez dessus lorsque la miniature est affichée pour afficher l'écran de commande du menu miniature, et les clips pourront être supprimés.

16 Touche <AUDIO MON/ADV>

Permet d'ajuster le volume du son du moniteur pendant la lecture, l'enregistrement et la mise en veille d'enregistrement.

<+> : permet d'augmenter le volume du son du moniteur. Si vous appuyez dessus pendant la pause, une lecture image par image s'effectue.

<-> : permet de baisser le volume du son du moniteur. Lorsque vous appuyez sur cette touche pendant la pause, le rembobinage image par image s'effectue.

17 Touche <SET>

Exécute des opérations du menu de réglage et des vignettes.

18 Touche <▶▶▶>

Exécute des opérations du menu de réglage et des vignettes.

Appuyez sur cette touche pendant la lecture pour effectuer une lecture en avance rapide.

Appuyez sur cette touche pendant la mise en pause de la lecture pour sauter au début du clip suivant.

19 Touche <▶/||>

Exécute des opérations du menu de réglage et des vignettes.

Appuyez sur cette touche pour visualiser les images.

Appuyez sur cette touche pendant la lecture pour mettre la lecture en pause.

Appuyez sur cette touche pour reprendre la lecture pendant une pause, une lecture en avance rapide ou une lecture en retour rapide.

20 Touche <◀◀◀>

Exécute des opérations du menu de réglage et des vignettes.

Appuyez sur cette touche pendant la lecture pour effectuer une lecture en retour rapide.

Appuyez sur cette touche pendant la mise en pause de la lecture pour sauter au début du clip.

21 Touche <■>

Exécute des opérations du menu de réglage et des vignettes.

Appuyez sur cette touche pour arrêter la lecture d'un clip.

22 Touche <EXIT>

Revient au niveau directement supérieur lorsque le menu s'affiche. Un appui sur la touche <EXIT> sans confirmer la valeur de réglage ne reflétera pas la modification du paramètre.

23 Touche <BARS>

Permet d'activer/désactiver la barre de couleur. La barre de couleur est liée à la tonalité test (1 kHz).

Fonctionnement de base

Utilisation de la molette multiple

Utiliser la molette multiple sur la caméra en la tournant dans la direction verticale ou en la poussant.

- Tourner la molette multiple dans la direction verticale pour déplacer le curseur.
Il est également possible de déplacer le curseur en appuyant sur les touches <◀◀>, <■>, <▶▶> et <▶/||>.
- Appuyer sur la molette multiple permet de sélectionner ou de confirmer l'élément à l'aide du curseur.
La sélection et la validation sont également disponibles en appuyant sur la touche <SET>.
- Les valeurs du menu ou les pages de l'écran des miniatures peuvent être modifiées en continu en appuyant sur le multica-dran et en le tournant verticalement pour fixer le réglage.
Les valeurs du menu ou les pages de l'écran des miniatures peuvent être modifiées en continu, même en maintenant enfoncées les touches <◀◀>, <■>, <▶▶> et <▶/||>.

REMARQUE

- Pour plus de détails sur l'utilisation du menu, reportez-vous à « Lors de l'utilisation avec le multica-dran » (page 64).

Utilisation tactile du moniteur LCD

Le moniteur LCD peut être utilisé en le touchant directement avec le doigt.

Ne touchez pas le moniteur LCD avec un objet pointu dur, comme un stylo à bille.

■ Toucher

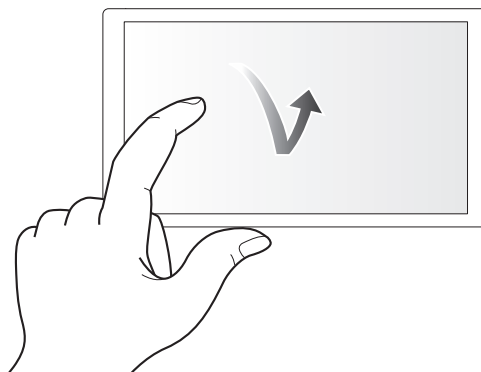

Une opération permettant d'appuyer et de relâcher le moniteur LCD. Un élément ou une icône peut être sélectionnée, ou un élément peut être exécuté.

- Pour sélectionner une icône, appuyez sur le centre de l'icône.
- Il ne fonctionnera pas en touchant un emplacement différent du moniteur LCD.

■ Glissement

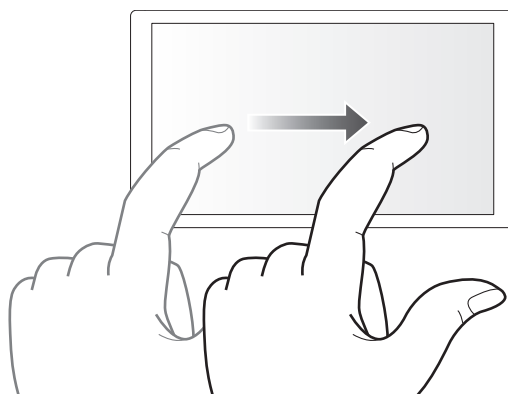

L'opération permettant de déplacer un doigt en appuyant sur le moniteur LCD. Une opération de lecture telle que la lecture rapide ou la lecture directe, etc. peut être effectuée.

■ Toucher et maintien

Une opération consistant à appuyer et à maintenir enfoncé, puis à relâcher le moniteur LCD. Les valeurs du menu ou les pages de l'écran des miniatures peuvent être modifiées en continu.

REMARQUE

- Pour plus de détails sur l'utilisation du menu, reportez-vous à « Lors d'une utilisation en touchant le moniteur LCD » (page 64).

Chapitre 3 **Préparation**

Avant d'utiliser la caméra, montez la batterie en suivant les procédures de ce chapitre. Le montage des accessoires est également décrit dans ce chapitre.

Alimentation électrique

Une batterie ou l'adaptateur secteur fourni peuvent être utilisés comme source d'alimentation de la caméra.

- La caméra est compatible avec les batteries suivantes. (À compter d'avril 2020)
 - AG-VBR59 (fourni/en option, supporte une charge rapide)
 - AG-VBR89 (en option, supporte une charge rapide)
 - AG-VBR118 (en option, supporte une charge rapide)
 - VW-VBD58 (en option)

Chargement de la batterie

Au moment de l'achat, la batterie n'est pas chargée. Avant d'utiliser la batterie, chargez-la complètement à l'aide du chargeur.

Nous vous recommandons d'avoir une batterie supplémentaire.

- Il est recommandé de charger la batterie dans un endroit où la température ambiante varie entre 10 °C et 30 °C (la même que la température de la batterie).
- Le câble CA fourni est dédié à cette caméra. Ne l'utilisez dans aucun autre appareil. En outre, n'utilisez pas le câble CA d'un autre appareil sur cette caméra.
- Le chargeur de batterie fourni peut charger simultanément deux batteries. En outre, il est compatible avec la batterie à charge rapide.

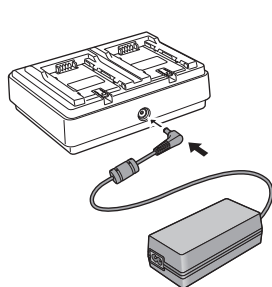

Fig. 1

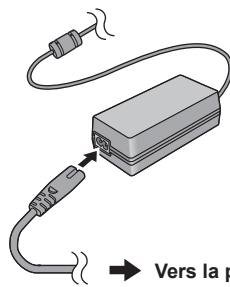

Fig. 2

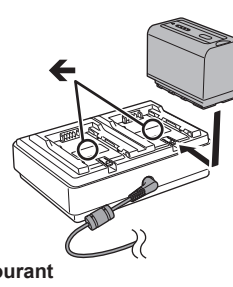

Fig. 3

1 Connectez la fiche CC de l'adaptateur secteur à la borne <DC IN 12V> du chargeur de batterie. (Fig. 1)

2 Connectez le câble CA à l'adaptateur secteur. (Fig. 2)

- Insérez le câble CA entièrement jusqu'à ce qu'il s'arrête.

3 Connectez la fiche d'alimentation à la prise de courant. (Fig. 2)

4 Montez la batterie sur le chargeur de batterie. (Fig. 3)

Le voyant de charge du côté de la batterie montée s'allume et la charge commence.

- Placez la batterie horizontalement le long du repère ← et glissez-la dedans.
- Une fois la charge terminée, le voyant <CHARGE1>/<CHARGE2> (voyant de charge) s'éteindra. Faites glisser la batterie et retirez-la.

■ Affichage du voyant <CHARGE1>/<CHARGE2>

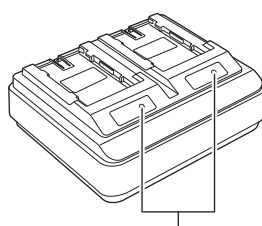

Voyant <CHARGE1>/<CHARGE2>

Le voyant <CHARGE1>/<CHARGE2> (voyant de charge) du chargeur de batterie fourni indique l'état de charge comme suit.

Affichage du voyant <CHARGE1>/<CHARGE2>	État de charge
Vert (allumé)	Charge rapide
Orange (allumé)	Charge normale
Orange (clignotant)	Charge arrêtée en raison d'une erreur
Arrêt	La charge est terminée ou la batterie n'est pas montée

REMARQUE

- Le chargeur de batterie déterminera l'état de la batterie après le montage de la batterie. Par conséquent, un certain temps peut s'écouler avant que le témoin de charge ne s'allume. Montez la batterie à nouveau si le voyant de charge ne s'allume pas après dix secondes ou plus.
- Lorsque deux batteries compatibles à charge rapide sont montées, la charge rapide du côté <CHARGE1> sera prioritaire, et la charge du côté <CHARGE2> sera une charge normale. Une fois la charge du côté <CHARGE1> commencée, la charge du côté <CHARGE2> passera à la charge rapide.

De plus, en fonction de l'état de charge de la batterie, l'indicateur de la batterie montée du côté <CHARGE2> peut s'éteindre.

- Le chargeur de batterie effectuera une charge optimale après avoir déterminé l'état de la batterie. Une fois la charge commencée, l'indicateur de la batterie à charge rapide clignotera. Aussi, si elle se charge sur les deux côtés <CHARGE1> et du côté <CHARGE2>, la charge des deux batteries s'arrête lorsque l'une des batteries est montée/retirée ou remplacée. La charge recommencera après avoir déterminé l'état des batteries.
- Montez la batterie à charger en priorité sur le côté <CHARGE1> lors de la charge.

Durée standard de charge et temps d'enregistrement

Référence de la batterie	Tension / capacité (minimum)	Temps de chargement	Temps d'enregistrement continu
AG-VBR59 (fourni/optionnel)	7,28 V/5 900 mAh	Environ 3 heures 20 minutes	Environ 3 heures 20 minutes
AG-VBR89 (en option)	7,28 V/8 850 mAh	Environ 4 heures	Environ 5 heures
AG-VBR118 (en option)	7,28 V/11 800 mAh	Environ 4 heures 40 minutes	Environ 6 heures 40 minutes
VW-VBD58 (en option)	7,2 V/5 800 mAh	Environ 5 heures 20 minutes	Environ 3 heures 10 minutes

- Le temps de charge est le temps de chargement à l'aide du chargeur de batterie fourni.
- Le temps de charge est le moment où la température ambiante de fonctionnement est de 25 °C et l'humidité relative de fonctionnement est de 60%. Le temps de chargement peut être plus long avec une température et un taux d'humidité différents.
- Le temps de charge est le temps de charge lorsque la capacité de charge de la batterie est utilisée. Le temps de charge ou le temps d'enregistrement continu varie selon les conditions d'utilisation telles que la température élevée ou basse.
- Le temps d'enregistrement continu est le moment où la caméra est utilisée en remplissant toutes les conditions suivantes. Si vous utilisez la caméra dans d'autres conditions, le temps d'enregistrement continu sera écourté.
 - Lorsque les réglages d'usine du menu sont sélectionnés (lorsque [FORMAT ENREG.] est réglé sur [1080-59.94i/422ALL-I 100M]/ [1080-50.00i/422ALL-I 100M])
 - Lorsque le moniteur LCD est utilisé et que le câble n'est pas connecté à la borne d'entrée/sortie externe







REMARQUE

- La batterie est chaude après utilisation ou après la charge, mais il ne s'agit pas d'un dysfonctionnement.
- La batterie peut être chargée avec le chargeur de batterie AG-B23 (DE-A88) (en option), mais la charge prendra plus de temps.

Vérification de la charge restante de la batterie

La charge restante de la batterie peut être vérifiée en affichant l'état de l'alimentation sur le moniteur LCD ou l'indicateur de la batterie fournie.

Vérification de la charge restante de la batterie à l'aide de l'écran LCD

L'affichage de l'état de la batterie devient  →  →  →  →  →  au fur et à mesure que le niveau de la batterie diminue. Il clignote en rouge lorsque le niveau de charge restante de la batterie est nul.

REMARQUE

- L'état de l'alimentation électrique peut ne pas s'afficher en fonction du réglage dans le menu.
- La réparation ou la copie du collier, ou la mise à jour du microprogramme n'est pas possible lorsqu'il clignote en rouge.

Vérification de la charge restante de la batterie à l'aide de la batterie

- La charge restante de la batterie peut être vérifiée avec l'affichage de l'indicateur en appuyant sur la touche <CHECK> sur la batterie lorsque cette dernière n'est pas en cours de charge.
 - Le niveau de charge restante de la batterie est une indication approximative.
 - L'indicateur ne s'allume pas même si la touche <CHECK> est enfoncée lorsque la charge restante de la batterie est nulle. Chargez la batterie.
- La progression de la charge est indiquée par la position clignotante de l'indicateur pendant la charge de la batterie. Une fois la charge terminée, l'indicateur s'éteint.

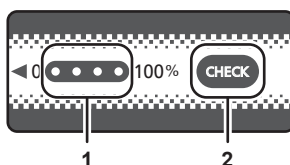









1 Indicateur



2 <CHECK> touche

■ Affichage de l'indicateur

- La couleur et l'état allumé/clignotant de l'indicateur indiqué par l'icône dans la table sont les suivants.

-  : Clignotement en vert
-  : Allumé en vert
-  : Arrêt

Affichage de l'indicateur		Niveau de charge restante / progression de la charge
Lors de la vérification de la charge restante de la batterie	Charge en cours	
		0% - 25%
		25% - 50%
		50% - 75%

Affichage de l'indicateur		Niveau de charge restante / progression de la charge
Lors de la vérification de la charge restante de la batterie	Charge en cours	
		75% - 100%

- L'affichage de l'indicateur est une indication approximative. Si la batterie est montée sur la caméra ou le chargeur de batterie, vérifiez le niveau restant sur l'appareil sur lequel la batterie est montée. Le niveau restant peut différer de celui affiché avec l'indicateur de la batterie.

Insertion et retrait de la batterie

Insertion de la batterie

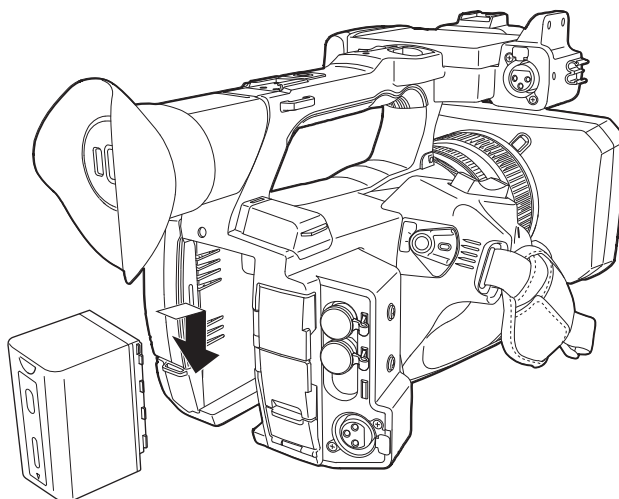

- 1 Appuyez sur la batterie contre la section de montage de la batterie de la caméra et montez-la en la faisant glisser vers le bas.

- Appuyez sur la batterie jusqu'à entendre un déclic et qu'elle soit verrouillée.

Retrait de la batterie

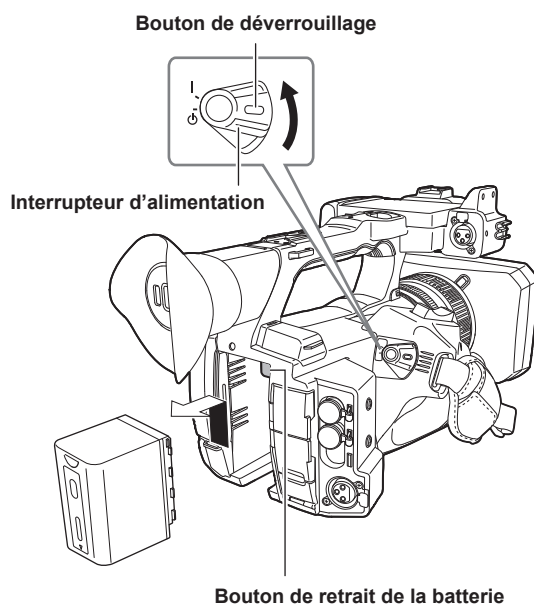

- 1 Alignez l'interrupteur d'alimentation sur ⏻ (attente) tout en appuyant sur le bouton de déverrouillage.

Vérifiez que le moniteur LCD est éteint.

- 2 Tout en appuyant sur le bouton de retrait de la batterie de la caméra, faites glisser la batterie vers le haut et retirez-la.

Utilisation de l'adaptateur secteur

Insertion de l'adaptateur secteur

Utilisez l'adaptateur secteur fourni. N'utilisez pas un adaptateur secteur d'un autre appareil.

Le câble CA fourni est dédié à cette caméra. Ne l'utilisez dans aucun autre appareil. En outre, n'utilisez pas le câble CA d'un autre appareil sur cette caméra.

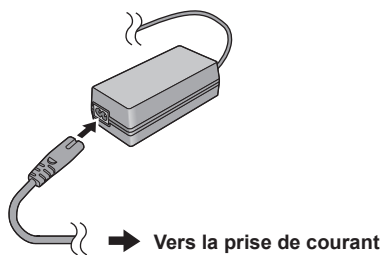

Fig. 1

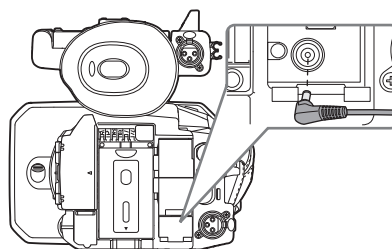

Fig. 2

1 Connectez le câble CA à l'adaptateur secteur. (Fig. 1)

- Insérez le câble CA entièrement jusqu'à ce qu'il s'arrête.

2 Connectez la fiche d'alimentation à la prise de courant. (Fig. 1)

3 Connectez l'adaptateur secteur à la borne <DC IN 12V>. (Fig. 2)

- Lorsque vous retirez l'adaptateur secteur, mettez toujours le commutateur d'alimentation sur < ⏻ > (attente) et vérifiez que le moniteur LCD est éteint avant le retrait.

REMARQUE

- Pour effectuer un enregistrement avec l'adaptateur secteur connecté, montez la batterie en cas de coupure de courant ou de déconnexion de la prise de courant.
- L'alimentation est consommée même lorsque l'interrupteur d'alimentation est réglé sur < ⏻ > (attente). Pour éviter toute consommation d'énergie, débranchez l'adaptateur secteur de la prise de courant lorsqu'il n'est pas utilisé pendant une longue période de temps.
- Le chargeur de batterie et l'adaptateur secteur sont conçus pour fonctionner indépendamment du pays ou de la région d'utilisation. L'appareil fonctionne sur une tension d'alimentation électrique de 100 V-240 V, et une fréquence d'alimentation électrique de 50 Hz ou de 60 Hz. Cependant, la forme de la prise de courant diffère selon le pays ou la région. Préparez une fiche qui correspond à la forme de la prise de courant. Consultez le revendeur pour convertir la prise.

Montage des accessoires

Réglage de la courroie de poignée

- Ajustez la courroie de poignée à la taille de votre main.
- La courroie de poignée est déjà montée sur la caméra.
- Si la boucle est difficile à serrer, avancez le coussinet et resserrez la boucle.

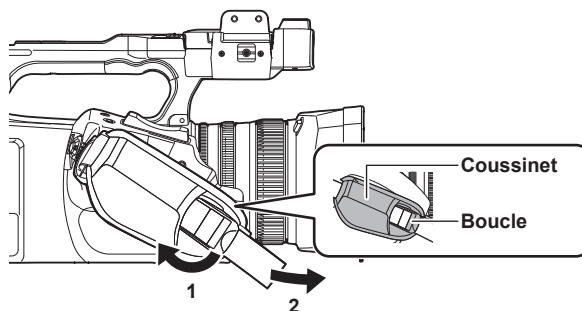

1 Ouvrez la section de la boucle.

2 Tirez sur l'extrémité de la courroie.

Fixation de la bandoulière

Montez la bandoulière fournie sur la section de montage de la bandoulière.

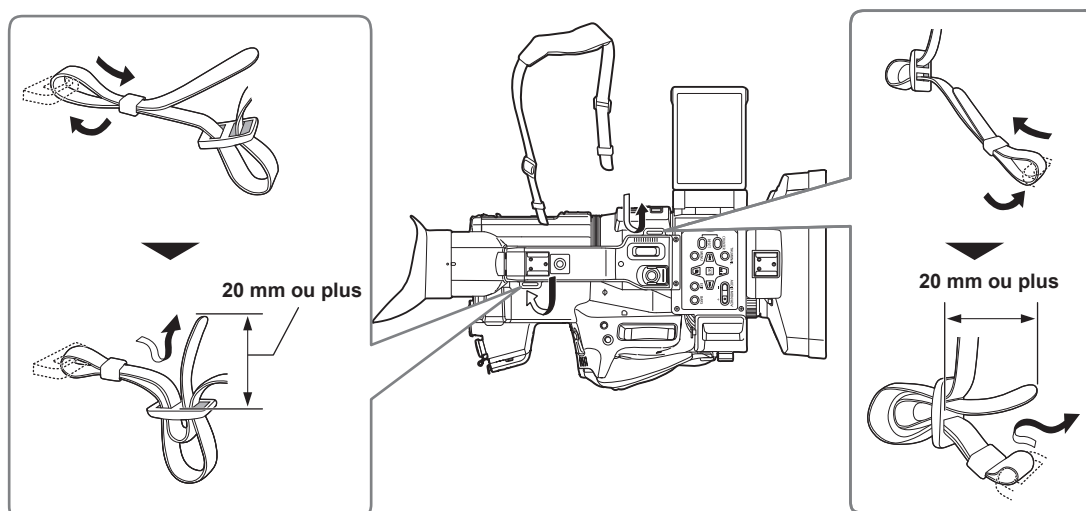

REMARQUE

- Assurez-vous que la bandoulière est correctement attachée (position de sécurité).

Montage du parasoleil

Retrait



- 1** Tout en appuyant sur la touche de déverrouillage du parasoleil, faites tourner le parasoleil dans la direction de la flèche pour le retirer.

Montage

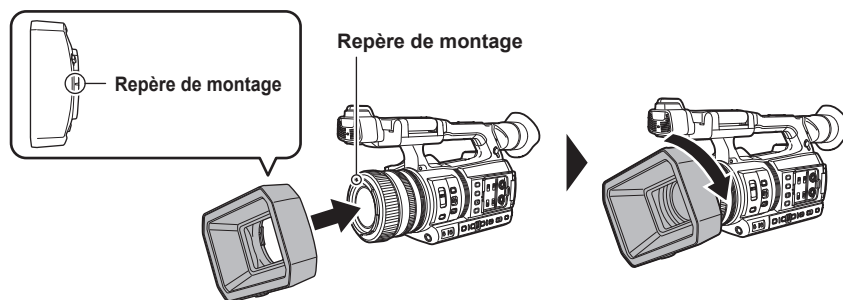

1 Insérez le parasoleil dans la caméra.

- Alignez les repères de montage du parasoleil sur ceux de la caméra.

2 Faites tourner le parasoleil dans le sens des aiguilles d'une montre.

- Faites-le tourner jusqu'à ce que l'objectif s'enclenche et s'enclenche.

Ouverture et fermeture du capuchon d'objectif

Utilisez le levier d'ouverture/de fermeture du capuchon d'objectif pour ouvrir et fermer le capuchon d'objectif.

Ouvrez le capuchon d'objectif pour la prise de vue.

Quand vous n'utilisez pas la caméra, fermez le capuchon d'objectif pour protéger l'objectif.

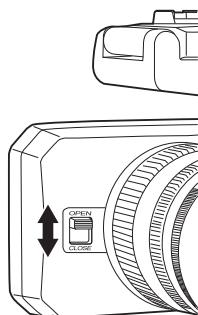

REMARQUE

- N'appuyez pas sur le capuchon d'objectif avec force. Cela risquerait d'endommager l'objectif et le capuchon d'objectif.
- Il se peut que l'ouverture ou la fermeture du capuchon d'objectif ou le montage du parasoleil soit impossible selon les différents filtres et protecteurs multicouche montés sur l'objectif avant de la caméra.

Montage de l'œilleton

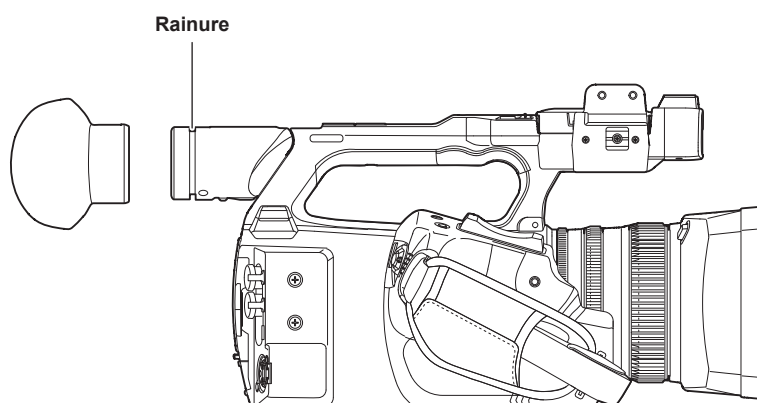

1 Fixez l'œilleton en alignant la rainure sur l'élément de fixation de l'œilleton avec la nervure interne de l'œilleton.

Montage du microphone externe

Le microphone externe tel que le microphone super-directionnel AG-MC200G (en option) peut être monté sur la poignée.

Des vis sont préalablement fixées au boîtier de la caméra pour protéger les orifices de vis. Retirez ces vis pour fixer le support de microphone.

- Le support de microphone ne peut pas être monté avec les vis initialement fixées sur la caméra. Utilisez les vis pour porte-microphone fournies.

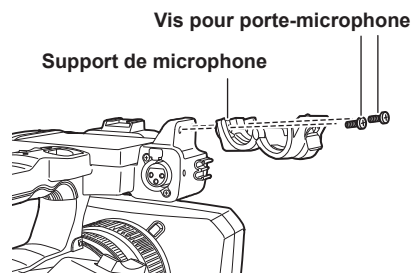

Fig. 1

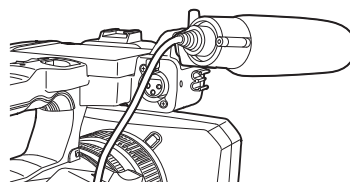

Fig. 2

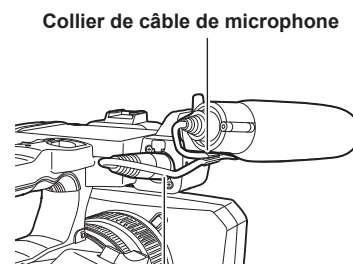

Fig. 3

1 Montez le support de microphone fourni sur la section de montage du support de microphone à l'aide des vis pour porte-microphone (x 2). (Fig. 1)

2 Montez le microphone externe et serrez les vis pour porte-microphone. (Fig. 2)

3 Connectez le câble de microphone à la borne <AUDIO INPUT 1>. (Fig. 3)

4 Fixez le câble de microphone au collier de câble de microphone.

Réglez le commutateur <INPUT1> pour qu'il corresponde au microphone à connecter.

REMARQUE

- Retirez le câble du microphone de la borne <AUDIO INPUT 1> tout en poussant le levier.

Fixation du trépied

Les orifices de fixation du trépied acceptent les vis 1/4-20 UNC et 3/8-16 UNC. Utilisez l'orifice qui correspond au diamètre de la vis de serrage sur le trépied.

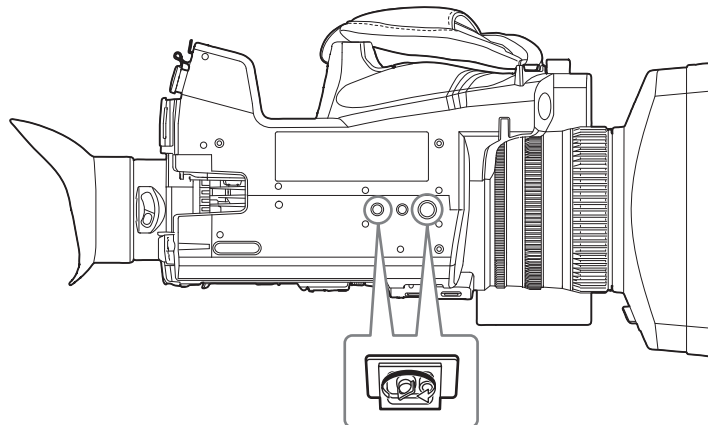

REMARQUE

- Utilisez le trépied dans des endroits sûrs.
- La profondeur de l'orifice de fixation du trépied est de 5,5 mm. Ne serrez pas trop la vis du trépied lors du montage de la caméra sur un trépied.

Montage des accessoires

Vous pouvez monter et utiliser l'équipement dont vous disposez.

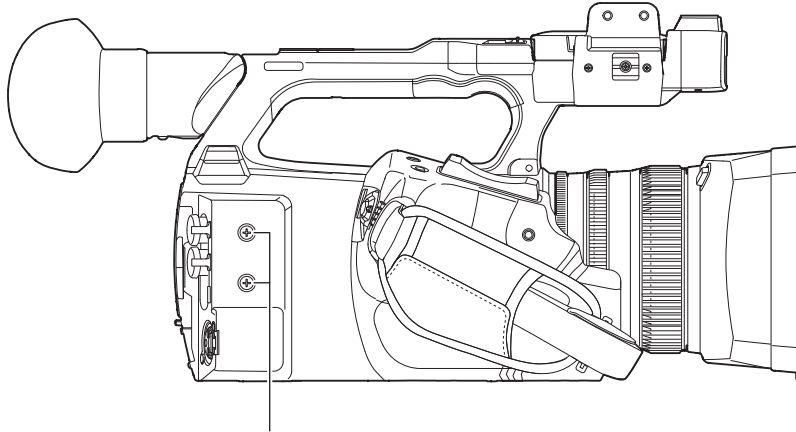

Orifices de montage d'accessoires

- La taille des vis de montage est de M3.
 - La profondeur de l'orifice de montage est de 6 mm.
- Ne serrez pas trop les vis lors du montage des accessoires sur la caméra.

Mise sous tension / hors tension de l'appareil

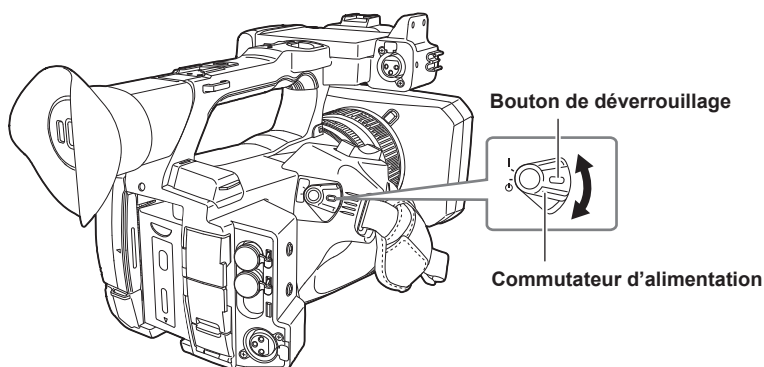

Comment mettre l'appareil sous tension

- 1 **Alignez le commutateur d'alimentation sur < | > (ON) tout en appuyant sur le bouton de déverrouillage.**

Le moniteur LCD s'allume.

- L'écran [AREA SETTINGS] s'affiche lorsque l'alimentation est allumée pour la première fois.
Réglez la région d'utilisation, la date, l'heure et la zone temporelle.

REMARQUE

- La batterie interne (batterie rechargeable) va se décharger. Le réglage date/heure peut être initialisé lorsque la caméra n'est pas allumée pendant environ quatre mois.
Réglez de nouveau les valeurs de date/heure après avoir rechargé la batterie interne. (page 38)

Comment mettre l'appareil hors tension

- 1 **Alignez le commutateur d'alimentation sur < ⏻ > (attente) tout en appuyant sur le bouton de déverrouillage.**

Le moniteur LCD s'éteint.

Chargement de la batterie interne

La date ou l'heure réglée dans la caméra est conservée par la batterie interne.

La batterie interne est épuisée si [BATT SECOURS VIDE] s'affiche dans le viseur ou sur le moniteur LCD pendant environ cinq secondes lorsque la caméra n'est pas allumée depuis un certain temps, puis le commutateur d'alimentation se positionne sur < | > (ON).

La date de l'horloge interne de la caméra est remise à zéro au 1er janvier 2019 si la batterie interne est épuisée.

Chargez la batterie interne selon la procédure suivante.

1 Mettez l'interrupteur d'alimentation sur < ⏻ > (attente).

2 Branchez une batterie chargée à fond ou l'adaptateur secteur à la caméra.

Pour plus de détails sur le branchement de la batterie ou de l'adaptateur secteur, reportez-vous à la section « Alimentation électrique » (page 29).

3 Laissez la caméra pendant environ 24 heures.

La batterie interne devra être chargée.

La batterie interne est chargée même lorsque le commutateur d'alimentation est positionné sur < | > (ON).

Vérifiez le réglage date/heure et le code temporel après la charge. Si [RÉINITIALISATION HORLOGE INTERNE] [<VEUILLEZ RÉGLER L'HEURE EXACTE>] s'affiche sur l'écran STATUS de la vérification de mode, réglez la date/heure de l'horloge interne. (page 39)

4 Réglez l'interrupteur d'alimentation sur < | > (ON), puis vérifiez que [BATT SECOURS VIDE] ne s'affiche pas sur le moniteur LCD.

Si [BATT SECOURS VIDE] est toujours affiché après le chargement, la batterie interne doit être remplacée. Consultez votre revendeur.

Réglage de la date et de l'heure de l'horloge interne

La date, l'heure et la zone temporelle sont enregistrées en tant que métadonnées dans le clip pendant la prise de vue.

Ces valeurs ont une incidence sur la gestion des clips enregistrés ; vérifiez-les donc toujours et réglez la date/heure et la zone temporelle avant d'utiliser la caméra pour la première fois.

Ne modifiez pas le réglage de la date, l'heure et la zone temporelle pendant la prise de vue.

1 Appuyez sur la touche <MENU>.

Le menu s'affiche.

2 Sélectionnez le menu [AUTRES] → [HORLOGE] → [ZONE HORAIRE] et réglez le décalage horaire avec l'heure de Greenwich.

3 Sélectionnez le menu [AUTRES] → [HORLOGE] → [PARAM. HORLOGE] et réglez l'année, le mois, la date et l'heure.

REMARQUE

- La précision de l'horloge est d'environ ± 30 secondes par mois. Vérifiez et réinitialisez l'heure lorsque vous avez besoin de l'heure précise.
- Au format AVCHD, le clip est sauvegardé à +12h30 même en sélectionnant +12h45 en raison des normes de format.

■ Tableau des zones temporelles

Décalage horaire	Région	Décalage horaire	Région
00:00	Greenwich	+01:00	Europe centrale
-00:30		+01:30	
-01:00	Açores	+02:00	Europe de l'Est
-01:30		+02:30	
-02:00	Centre du littoral atlantique	+03:00	Moscou
-02:30		+03:30	Téhéran
-03:00	Buenos Aires	+04:00	Abu Dhabi
-03:30	Terre-Neuve	+04:30	Kaboul
-04:00	Halifax	+05:00	Islamabad
-04:30	Caracas	+05:30	Mumbai
-05:00	New York	+06:00	Dakar
-05:30		+06:30	Rangoun
-06:00	Chicago	+07:00	Bangkok
-06:30		+07:30	
-07:00	Denver	+08:00	Pékin
-07:30		+08:30	
-08:00	Los Angeles	+09:00	Tokyo
-08:30		+09:30	Darwin
-09:00	Alaska	+10:00	Guam
-09:30	Îles Marquises	+10:30	Île Lord Howe
-10:00	Hawaii	+11:00	Îles Salomon
-10:30		+11:30	
-11:00	Midway	+12:00	Nouvelle-Zélande
-11:30		+12:45	Îles Chatham
-12:00	Kwajalein	+13:00	Îles Phoenix
+00:30			

Préparation de la carte mémoire

Cartes mémoire prises en charge par la caméra

Les cartes SD et microP2 suivantes sont utilisables avec la caméra. (À compter d'avril 2020)

Type de la carte SD	Capacité d'enregistrement
Carte mémoire SDHC	4 GB - 32 GB
Carte mémoire SDXC	48 GB - 256 GB

Type de la carte microP2	Capacité d'enregistrement
Carte microP2 série A	32 GB, 64 GB
Carte microP2 série B	64 GB

- Le fonctionnement n'est garanti pour aucune carte mémoire autre que les modèles ci-dessus.
- Les cartes mémoire Panasonic sont recommandées.
- Les cartes mémoire suivantes sont inutilisables parce qu'elles ne sont pas conformes aux normes SD.
 - Une carte mémoire de 4 GB ou plus sans logo SDHC
 - Une carte mémoire de 48 GB ou plus sans logo SDXC
- La caméra ne prend pas en charge la fonction CPS (Content Protection System) de la carte microP2, donc une carte microP2 formatée avec un chiffrement par mot de passe CPS n'est pas utilisable. Lorsqu'elle est formatée avec la caméra, elle est utilisable en tant que carte microP2 non chiffrée.

Speed Class pendant la prise de vue

La carte mémoire à utiliser diffère en fonction du mode d'enregistrement et du format d'enregistrement.

Utilisez les cartes mémoire compatibles avec la Speed Class, la UHS Speed Class ou la Video Speed Class.

L'enregistrement peut s'arrêter soudainement lorsqu'une carte mémoire non compatible avec la Speed Class requise est utilisée.

- Les Speed Class, Speed Class UHS et Video Speed Class sont des caractéristiques de vitesse relatives à l'écriture en continu. Vérifiez l'affichage sur l'étiquette et les autres informations sur la carte mémoire.

■ Lorsque le mode d'enregistrement est P2

Les cartes microP2 sont utilisables.

Taux d'échantillonnage d'enregistrement ou fonction d'enregistrement	Speed Class	Exemple d'affichage de carte
Tous	Carte microP2 série A, carte microP2 série B	

REMARQUE

- Il est possible d'effectuer des enregistrements sur des cartes mémoire SDXC au format P2, mais cela n'est pas pris en charge ; cela n'est destiné qu'aux enregistrements d'urgence.

■ Lorsque le mode d'enregistrement est MOV

Les cartes mémoire SDXC et les cartes microP2 de 64 GB sont utilisables.

Les cartes mémoire SDHC et les cartes microP2 de 32 GB sont inutilisables.

Taux d'échantillonnage d'enregistrement ou fonction d'enregistrement	Speed Class	Exemple d'affichage de carte
400 Mbps FHD VFR (23,98p)/SUPER SLOW ALL-I (Enregistrement à vitesse de défilement variable/ Enregistrement super lent)	Video Speed Class V60 ou plus élevée Ou la carte microP2 série B	V60
200 Mbps 150 Mbps 100 Mbps FHD VFR/SUPER SLOW LongGOP (Enregistrement à vitesse de défilement variable/ Enregistrement super lent)	Video Speed Class V30 ou plus élevée, UHS Speed Class 3 ou plus élevée Ou la carte microP2 série A, la carte microP2 série B	V30 U3
FHD VFR (59,94p/50,00p/29,97p/25,00p) ALL-I (Enregistrement à vitesse de défilement variable)	Video Speed Class V10 ou plus élevée, UHS Speed Class 1 ou plus élevée, Speed Class 10 ou plus élevée Ou la carte microP2 série A, la carte microP2 série B	V10 U1 CLASS10 10

■ Lorsque le mode d'enregistrement est AVCHD

Les cartes mémoire SDHC, les cartes mémoire SDXC et les cartes microP2 sont utilisables.

Taux d'échantillonnage d'enregistrement ou fonction d'enregistrement	Speed Class	Exemple d'affichage de carte
Tous	Speed Class 4 ou plus élevée Ou la carte microP2 série A, la carte microP2 série B	CLASS 4 4

Prévention de l'effacement involontaire

L'écriture, l'effacement et le formatage des données sont interdits lorsque le commutateur de protection contre l'écriture de la carte mémoire est positionné sur le côté LOCK.



État de la lampe d'accès de carte et de la carte mémoire

Lampe d'accès de la carte	État de carte mémoire	
Orange (allumé)	Sélectionné pour l'enregistrement	Le chargement et l'écriture sont autorisés. Cible d'enregistrement actuelle.
Vert (allumé)	Enregistrement possible	Le chargement et l'écriture sont autorisés.
Orange (clignotant)	Carte en cours d'accès	Le chargement et l'écriture sont en cours d'exécution.
Orange (clignotement rapide)	Identification de la carte mémoire	La carte mémoire n'est pas identifiée.
	Erreur	Une erreur s'est produite. Ceci clignote même si la carte mémoire n'est pas insérée lorsqu'une erreur s'est produite.
Vert (clignotement lent)	Aucune capacité d'enregistrement restante	Aucune capacité d'enregistrement restante sur la carte mémoire. Seul le chargement est possible.
	Protection contre l'écriture	Le commutateur de protection contre l'écriture de la carte mémoire est positionné sur le côté LOCK.
	Enregistrement impossible	Enregistrement impossible au format d'enregistrement actuellement défini. Pour enregistrer, modifiez le format d'enregistrement ou utilisez une carte mémoire compatible avec le format d'enregistrement.
Arrêt	Aucune carte mémoire insérée	Aucune carte mémoire n'a été insérée.
	Format illégal	Ce n'est pas le format correct. Reformatez la carte.
	Carte non prise en charge	C'est une carte, comme la carte MMC (Multi Media Card), qui ne peut pas être utilisée avec la caméra.
	Réglage dans le menu [RÉSEAU] → [FONCT. RÉSEAU] → [NDI HX]	Enregistrement et lecture impossibles. Les fonctions autres que l'enregistrement et la lecture (chargement du fichier de scène, etc.) sont utilisables.
	Carte microP2 formatée avec un chiffrement par mot de passe CPS	Non utilisable avec la caméra. Lorsqu'elle est formatée avec la caméra, elle est utilisable en tant que carte microP2 non chiffrée.
	En mode de lecteur de carte	La lampe d'accès de carte 1/2 s'éteint en cas d'accès impossible.

REMARQUE

- La lampe d'accès de carte ne s'allume pas et ne clignote pas quand le menu [AUTRES] → [LED] → [ACCÈS LED] → [OFF] est défini.

Insertion/Retrait de la carte mémoire

Insertion de la carte mémoire

La carte mémoire à utiliser avec la caméra doit toujours être formatée sur la caméra. (page 42)

- Le formatage de la carte mémoire efface toutes les données enregistrées qui ne peuvent pas être restaurées.

Logement de la carte 1 Lampe d'accès au logement pour carte mémoire 1

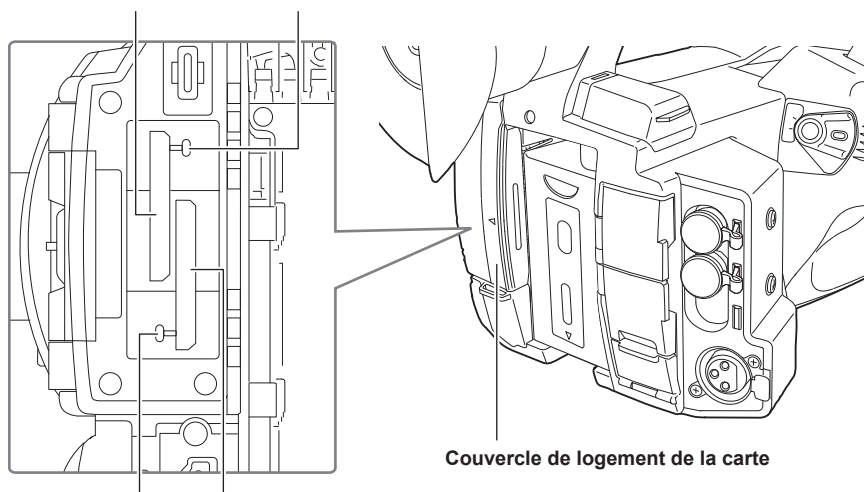

Lampe d'accès au logement pour carte mémoire 2 Logement de la carte 2

1 Ouvrez le couvercle de logement de la carte.

2 Insérez la carte mémoire dans le logement pour carte.

- Le logement pour carte 1 et le logement pour carte 2 peuvent chacun recevoir une carte mémoire.
- Insérez la carte bien droite, étiquette tournée vers la gauche, jusqu'à entendre un clic. N'insérez pas la carte mémoire en forçant ou en appliquant une force excessive.

3 Fermez le couvercle de logement de la carte.

Retrait de la carte mémoire

1 Ouvrez le couvercle de logement de la carte.

- Vérifiez que le voyant d'accès de carte ne clignote pas en orange.
- Des données sont en cours d'écriture/de lecture lorsque la lampe d'accès de carte clignote en orange, donc ne retirez pas la carte mémoire à ce moment-là.

2 Enfoncez un peu plus la carte mémoire dans la caméra et laissez aller.

- Retirez la carte mémoire en la maintenant bien droite à sa sortie du logement pour carte.

3 Fermez le couvercle de logement de la carte.

Mises en garde lors de l'utilisation ou du stockage

- Ne touchez pas la section de borne de connexion à l'arrière de la carte mémoire.
- Évitez les fortes températures et l'humidité.
- Évitez les éclaboussures.
- Évitez les charges avec électricité.

Utilisez ou stockez la carte mémoire en maintenant la carte insérée dans la caméra, le couvercle de logement fermé.

Formatage de la carte mémoire

1 Sélectionnez le menu [ENREGISTREMENT] → [FORMATER MÉDIA] → [SLOT1]/[SLOT2].

2 Lorsque le message de confirmation s'affiche, sélectionnez [SET].

3 Lorsque le message de fin s'affiche, sélectionnez .

REMARQUE

- Cette fonction peut être commandée également en touchant le moniteur LCD.
- Quelques secondes peuvent être nécessaires après la fermeture du message de fin avant de pouvoir enregistrer.

Durée d'enregistrement de la carte mémoire

Lorsque le mode d'enregistrement est P2

Les cartes microP2 sont utilisables.

Il est possible d'effectuer des enregistrements sur des cartes mémoire SDXC au format P2, mais cela n'est pas pris en charge ; cela n'est destiné qu'aux enregistrements d'urgence.

Format d'enregistrement	Capacité d'enregistrement	
	64 GB	
AVC-Intra 422 AVC-Intra 200 AVC-Intra 100 (1080-59,94p/50,00p)	Environ 32 minutes	
AVC-Intra 100 (1080-59,94i/50,00i, 720-59,94p/50,00p)	Environ 64 minutes	
AVC-Intra 50	Environ 128 minutes	
AVC-LongG50	Environ 128 minutes	
AVC-LongG25 (1080-59,94p/50,00p)	Environ 128 minutes	
AVC-LongG25 (1080-59,94i/50,00i, 720-59,94p/50,00p)	Environ 256 minutes	
AVC-LongG12 (1080-59,94p/50,00p)	Environ 240 minutes	
AVC-LongG12 (1080-59,94i/50,00i, 720-59,94p/50,00p)	Environ 480 minutes	

REMARQUE

- Le clip est divisé tous les 4 GB pour les données au format P2. Toutefois, lors d'un enregistrement sur une carte mémoire supérieure à 32 GB aux formats AVC-Intra 422/AVC-LongG50/AVC-LongG25/AVC-LongG12, l'enregistrement peut se poursuivre en tant que clip unique en sélectionnant [UN FICHER] dans le menu [ENREGISTREMENT] → [FICHER DIVISÉ]. Un clip se divise environ toutes les trois heures lorsque le format d'enregistrement est AVC-Intra 422. Un clip se divise environ toutes les trois heures ou environ tous les 64 GB lorsque le format d'enregistrement est AVC-LongG50/AVC-LongG25/AVC-LongG12. Ces clips divisés s'affichent en tant que clip unique sur l'écran des miniatures. Ceux-ci peuvent s'afficher sous forme de clips séparés dans le logiciel d'édition non linéaire ou un ordinateur.
- L'enregistrement est arrêté une fois lorsque la durée d'enregistrement atteint dix heures, et il est automatiquement repris quelques secondes après. L'image et le son pendant la pause ne sont pas enregistrés. C'est le cas, notamment, des enregistrements spéciaux, comme l'enregistrement de relais.
- Lors de l'enregistrement par intervalles, l'enregistrement est arrêté une fois lorsque la durée d'un clip atteint dix heures, et il est automatiquement repris quelques secondes après.

Lorsque le mode d'enregistrement est MOV

Les cartes mémoire SDXC et les cartes microP2 de 64 GB sont utilisables. Les cartes mémoire SDHC et les cartes microP2 de 32 GB sont inutilisables.

Format d'enregistrement	Taux d'enregistrement	Capacité d'enregistrement	
		64 GB	128 GB
UHD	400 Mbps	Environ 20 minutes	Environ 40 minutes
	200 Mbps	Environ 40 minutes	Environ 1 heure 20 minutes
	150 Mbps	Environ 55 minutes	Environ 1 heure 50 minutes
	100 Mbps	Environ 1 heure 20 minutes	Environ 2 heures 40 minutes
FHD	200 Mbps	Environ 40 minutes	Environ 1 heure 20 minutes
	100 Mbps	Environ 1 heure 20 minutes	Environ 2 heures 40 minutes
	50 Mbps	Environ 2 heures 40 minutes	Environ 5 heures 20 minutes

REMARQUE

- La durée d'enregistrement varie selon la vitesse de défilement variable définie dans l'enregistrement à vitesse de défilement variable ou l'enregistrement super lent.
- Le fichier est divisé approximativement toutes les trois heures pour les données au format MOV. Celles-ci s'affichent en tant que clips distincts sur l'écran des miniatures. Par ailleurs, les clips enregistrés sur deux cartes mémoire à l'aide du retardeur d'enregistrement s'affichent en tant que clips distincts.
- L'enregistrement s'arrête une fois lorsque la durée d'enregistrement atteint dix heures, puis reprend automatiquement quelques secondes après. L'image et le son pendant la pause ne sont pas enregistrés. C'est notamment le cas des enregistrements spéciaux, comme l'enregistrement à vitesse de défilement variable, l'enregistrement super lent ou le retardeur d'enregistrement. Lors d'une prise de vue haute vitesse avec l'enregistrement à vitesse de défilement variable ou l'enregistrement super lent, la durée d'enregistrement sera plus courte que 10 heures, en fonction du rapport entre la fréquence d'images du format d'enregistrement et la vitesse de défilement variable.
- Lors de l'enregistrement par intervalles, l'enregistrement est arrêté une fois lorsque la durée d'un clip atteint dix heures, et il est automatiquement repris quelques secondes après.

Lorsque le mode d'enregistrement est AVCHD

Les cartes mémoire SDHC, les cartes mémoire SDXC et les cartes microP2 sont utilisables.

■ Pour la carte mémoire SDHC

Format d'enregistrement	Taux d'enregistrement	Capacité d'enregistrement			
		4 GB	8 GB	16 GB	32 GB
PS	25 Mbps	Environ 19 minutes	Environ 40 minutes	Environ 1 heure 20 minutes	Environ 2 heures 40 minutes
PH	21 Mbps	Environ 21 minutes	Environ 46 minutes	Environ 1 heure 30 minutes	Environ 3 heures
HA	17 Mbps	Environ 30 minutes	Environ 1 heure	Environ 2 heures	Environ 4 heures 10 minutes
PM	8 Mbps	Environ 1 heure	Environ 2 heures	Environ 4 heures 15 minutes	Environ 8 heures 30 minutes
SA	9 Mbps	Environ 1 heure	Environ 2 heures	Environ 4 heures	Environ 8 heures

■ Pour la carte mémoire SDXC

Format d'enregistrement	Taux d'enregistrement	Capacité d'enregistrement	
		64 GB	128 GB
PS	25 Mbps	Environ 5 heures 20 minutes	Environ 11 heures
PH	21 Mbps	Environ 6 heures	Environ 12 heures 30 minutes
HA	17 Mbps	Environ 8 heures 30 minutes	Environ 17 heures
PM	8 Mbps	Environ 17 heures 10 minutes	Environ 35 heures
SA	9 Mbps	Environ 16 heures	Environ 32 heures 15 minutes

 **REMARQUE**

- Le fichier est divisé approximativement tous les quatre GB pour les données au format AVCHD. Ceci s'affiche en tant que clip unique sur l'écran des miniatures. Par ailleurs, les clips enregistrés sur deux cartes mémoire à l'aide du retardeur d'enregistrement s'affichent en tant que clips distincts.
- L'enregistrement est arrêté une fois lorsque la durée d'enregistrement atteint dix heures, et il est automatiquement repris quelques secondes après. L'image et le son pendant la pause ne sont pas enregistrés. C'est le cas, notamment, des enregistrements spéciaux, comme l'enregistrement de relais.
- La protection se déverrouille automatiquement sur les cartes mémoire verrouillées avec la protection AVCHD, comme les enregistreurs DVD.

Manipulation des données d'enregistrement

Exemple de la structure de dossiers d'une carte mémoire

Diverses informations importantes figurent dans les données d'enregistrement, et celles-ci sont liées à la structure des dossiers et aux fichiers de gestion comme indiqué sur la figure.

Si ces informations sont modifiées ou supprimées, même partiellement, une erreur, comme l'absence de reconnaissance des données, ou un enregistrement impossible, se produira.

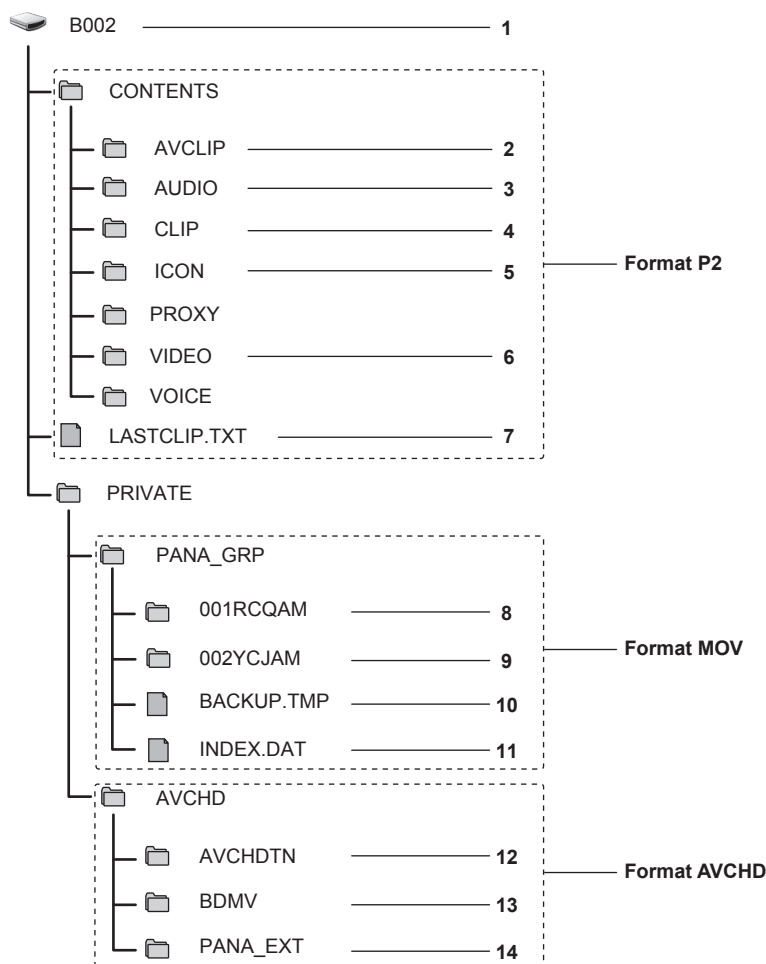

- 1 Étiquette de volume de la carte mémoire
- 2 Données vidéo au format MXF (audio : LPCM) (lorsque le format d'enregistrement est AVC-Intra 422/AVC-LongG50/AVC-LongG25/AVC-LongG12)
- 3 Données audio au format MXF (lorsque le format d'enregistrement est AVC-Intra 200/AVC-Intra 100/AVC-Intra 50)
- 4 Métadonnées au format XML
- 5 Miniature au format BMP
- 6 Données vidéo au format MXF (lorsque le format d'enregistrement est AVC-Intra 200/AVC-Intra 100/AVC-Intra 50)
- 7 Fichier sur lequel les informations du clip final ont été enregistrées
- 8 Données vidéo au format MOV : UHD (3840×2160), 29,97P MOV (audio : LPCM)
- 9 Données vidéo au format MOV : FHD (1920×1080), 59,94i MOV (audio : LPCM)
- 10 Fichier de gestion 1
- 11 Fichier de gestion 2
- 12 Vignette des données vidéo
- 13 Données vidéo à la norme AVCHD (00000.MTS, etc.)
- 14 Dossier de gestion

REMARQUE

- N'effacez pas un dossier ou fichier de la carte mémoire avec un ordinateur. Cela peut empêcher le chargement sur la caméra.
- Si des données sont enregistrées sur la carte mémoire avec un ordinateur, une erreur peut se produire, comme une incapacité à identifier ou enregistrer sur la carte mémoire avec la caméra.
- La carte mémoire à utiliser avec la caméra doit toujours être formatée sur la caméra.
- Le nombre de clips au format P2 qui peuvent être enregistrés sur une seule carte mémoire s'élève à environ 1 000, et le nombre de clips au format AVCHD s'élève à environ 3 900.
Les données ne pourront pas être enregistrées lorsqu'elles atteignent le nombre maximal de données pouvant être enregistrées.
- Pour transférer des données d'enregistrement au format P2 vers un ordinateur ou pour réécrire sur une carte microP2, veuillez à utiliser le logiciel dédié « P2 Viewer Plus » afin d'éviter la perte de données. Pour des détails sur le téléchargement de P2 Viewer Plus et l'environnement d'exploitation, visitez la rubrique d'assistance du site Web suivant : <https://pro-av.panasonic.net/>
- Suivez les instructions ci-dessous pour utiliser un outil informatique général comme le gestionnaire de fichier standard OS d'un ordinateur pour transférer des données d'enregistrement au format P2 vers un ordinateur. Veuillez toutefois à utiliser P2 Viewer Plus pour le renvoi de données vers une carte microP2.
 - Effectuez le transfert pour chaque dossier CONTENTS et chaque fichier LASTCLIP.TXT.
 - N'utilisez pas les dossiers situés sous le dossier CONTENTS.
 - Si vous réalisez une copie, copiez le fichier LASTCLIP.TXT en même temps que le dossier CONTENTS.

- Si vous transférez des données de différentes cartes microP2 vers un ordinateur, créez un dossier pour chaque carte mémoire afin d'éviter que des clips portant le même nom soient écrasés.
- Ne supprimez pas les données de la carte mémoire.
- Veillez à formater la carte mémoire sur un dispositif P2 ou P2 Viewer Plus.

Étiquette de volume de la carte mémoire

■ Lorsque le mode d'enregistrement est MOV

La valeur définie dans le menu [ENREGISTREMENT] → [NOM CLIP] est enregistrée dans l'étiquette de volume au format CAM INDEX + NEXT CARD COUNT lorsque la carte mémoire est formatée. Une fois la valeur mémorisée, [COMPTE CARTE SUIVANTE] augmente de un. La valeur CARD COUNT mémorisée est également utilisée pour le numéro CARD du nom de fichier au format MOV.

REMARQUE

- Lors de l'enregistrement sur la carte mémoire pour laquelle CAM INDEX + CARD COUNT n'est pas mémorisé dans l'étiquette de volume, la valeur définie dans le menu [ENREGISTREMENT] → [NOM CLIP] est automatiquement mémorisée dans l'étiquette de volume, et [COMPTE CARTE SUIVANTE] augmente de un.

■ Lorsque le mode d'enregistrement est P2 ou AVCHD

Le numéro de série de la carte est mémorisé dans l'étiquette de volume si la carte utilisée est la carte microP2. « CAM_SD » est mémorisé dans l'étiquette de volume si une carte autre que la carte microP2 est utilisée.

Nom de dossier des données vidéo au format MOV

Les caractères quatre à huit du nom de dossier diffèrent en fonction du réglage de la caméra.

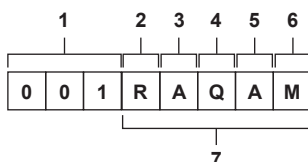

1 Numéro de dossier

001 à 999 (nombre séquentiel)

- Le nombre de clips pouvant être enregistrés dans un dossier est de 999. Une fois qu'il a atteint 999, un dossier avec un nombre séquentiel supplémentaire est alors créé.

En outre, un dossier avec un nombre séquentiel supplémentaire est créé lorsque le nom de dossier est modifié en modifiant le réglage de la caméra.

Le nom de dossier redevient 001 lorsque la carte mémoire est formatée.

2 Nombre de pixels

R: 3840×2160

Y: 1920×1080

3 Fréquence d'images

A: 59,94fps

B: 50,00fps

C: 29,97fps

D: 25,00fps

F: 23,98fps

4 Format vidéo

Q : Enregistrement progressif (MOV, LPCM)

J : Enregistrement entrelacé (MOV, LPCM)

5 Valeurs fixes

A

6 Réglage d'enregistrement

M : Enregistrement standard (emplacement pour carte 1 pour l'enregistrement simultané)

T : Enregistrement simultané (emplacement pour carte 2 pour l'enregistrement simultané)

7 Informations sur le format d'enregistrement

■ Lorsque le nom de dossier est 001RAQAM

Les données vidéo suivantes sont enregistrées dans le dossier.

- Nombre de pixels : 3840×2160
- Fréquence d'images : 59,94fps
- Format vidéo : Enregistrement progressif (MOV, LPCM)

Nom du fichier des données vidéo au format MOV

Le format du nom de fichier est le suivant.

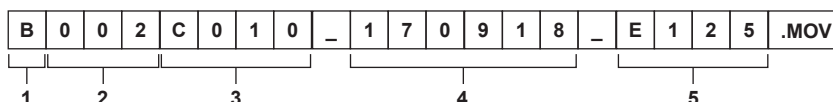

1 CAM INDEX

Un caractère majuscule de A à Z.

- Un INDEX assigné à chaque caméra. Configuré avec le menu [ENREGISTREMENT] → [NOM CLIP] → [INDEX CAM].

2 Numéro CARD

001 - 999

- Il s'agit du numéro assigné à chaque carte mémoire. La valeur CARD COUNT enregistrée dans l'étiquette de volume de la carte mémoire est assignée.

3 Numéro du clip

C001 - C999

- Il s'agit d'un nombre séquentiel assigné à chaque enregistrement sur la carte mémoire. Le numéro redevient C001 lorsque la carte mémoire est formatée. Il redevient également C001 pour celui après C999.

Le numéro du clip est maintenu même lorsque le dossier est divisé en plusieurs ou lorsque le clip est supprimé.

4 Date

Deux derniers chiffres de l'année + deux chiffres du mois + deux chiffres du jour lorsque l'enregistrement est démarré.

5 Hashtag créé à partir du numéro de série

Numéro à quatre chiffres ou lettres

REMARQUE

- Le nom du clip de l'emplacement pour carte 2 sera identique au nom du clip de l'emplacement pour carte 1 pour l'enregistrement simultané.
- Le nombre maximal de dossiers et le numéro de dossier maximal s'élèvent à 999. L'enregistrement est interdit lorsqu'il atteint 999, même si un numéro de la liste est libre.
- Le nombre de clips qui peuvent être enregistrés sur une seule carte mémoire s'élève à environ 4 000. Les données ne peuvent pas être enregistrées lorsqu'elles atteignent le nombre maximal de clips qui peuvent être enregistrés, même si un numéro de la liste est libre.

Réglage des données temporelles

La caméra fournit des données de codes temporels, de bits d'utilisateur, de date et d'heure (temps réel) en tant que données temporelles qui sont enregistrées dans les images de manière synchronisée avec la vidéo. Les données temporelles sont également enregistrées en tant que métadonnées de clip.

Définition des données temporelles

■ Code temporel

[DÉFIL LIBRE] et [DÉFIL ENR] peuvent être commutés avec le menu [ENREGISTREMENT] → [TC/UB] → [DÉFIL LIBRE/ENR].

- **[DÉFIL LIBRE]** : avance sans tenir compte du mode de fonctionnement. Il avance même lorsque l'alimentation est coupée, pour un traitement égal par rapport à la durée.

Les données temporelles peuvent également être enregistrées dans l'entrée de code temporel sur la borne <TC IN/OUT> utilisant un verrouillage d'asservissement.

- **[DÉFIL ENR]** : Avance uniquement pendant l'enregistrement. L'enregistrement est démarré avec la valeur continuant à partir du dernier code temporel enregistré précédemment.

REMARQUE

- La valeur [DÉFIL ENR] ne sera pas une valeur continue dans les cas suivants.
 - Lors de la suppression des clips enregistrés
 - Lorsque l'enregistrement est interrompu suite à une défaillance de [AVERTISSEMENT ENR], etc. au cours de l'enregistrement.
- Elle sera fixée sur [DÉFIL LIBRE] lorsque le pré-enregistrement est activé.
- [DÉFIL ENR] est fixé lorsque la fonction d'enregistrement à vitesse de défilement variable ou la fonction d'enregistrement super lent est activée.
- Elle sera fixée sur [DÉFIL ENR] lorsque la fonction d'enregistrement par intervalles est activée.
- [DÉFIL LIBRE] est fixé lorsque la fonction d'enregistrement en arrière-plan est activée.

■ Bits d'utilisateur

Les bits d'utilisateur sont intégrés. Les bits d'utilisateur sont enregistrés dans le clip. En outre, ils sont sortis comme données LTC UB, VITC UB du signal SDI.

La valeur de réglage de l'utilisateur, l'heure, la date, le code temporel, les informations de fréquence d'images de la prise de vue et le nom du clip peuvent être sélectionnés pour l'enregistrement.

La valeur au moment où l'enregistrement a démarré est enregistrée dans les bits d'utilisateur des métadonnées de clip.

■ Compteur

Appuyez sur la touche <COUNTER> et affichez le compteur pour afficher la valeur du compteur dans l'affichage de code temporel du viseur/moniteur LCD.

La valeur du compteur apparaît au format « heure:minute:seconde.image ».

En outre, appuyez sur la touche <RESET> tandis que la valeur du compteur est affichée pour réinitialiser la valeur du compteur.

L'un des paramètres suivants peut être défini dans le menu [ENREGISTREMENT] → [COMPT. ENREG.].

- **[TOTAL]** : appuyez sur la touche <RESET> pour compter en continu jusqu'à la réinitialisation. La valeur du compteur est conservée même si la carte mémoire est remplacée ou si l'alimentation est coupée.
- **[CLIP]** : efface la valeur du compteur et commence le comptage à partir de 0 à chaque démarrage de l'enregistrement. Vous pouvez effectuer des prises de vue tout en vérifiant toujours la durée d'enregistrement du clip que vous êtes en train de filmer.

■ Date/heure (temps réel)

- L'horloge interne sera la référence pour la mesure du code temporel free run quand l'alimentation est réglée sur <⏻> (attente), l'heure des bits d'utilisateur et des données de date. En outre, ce sera la référence pour l'heure de génération du fichier et le nom du fichier lorsque le clip est enregistré.

REMARQUE

- L'affichage sur l'écran d'image de caméra est activé par la touche <COUNTER>.

Réglage des bits d'utilisateur

Réglez les bits d'utilisateur à enregistrer.

1 Sélectionnez les bits d'utilisateur à enregistrer dans le menu [ENREGISTREMENT] → [TC/UB] → [MODE UB].

[VITESSE IMG]	Enregistre les informations de fréquence d'images de la prise de vue. Utilisez ce réglage lors de l'utilisation des informations de fréquence d'images des bits d'utilisateur avec un périphérique de montage, comme un ordinateur. Utilisez ce réglage pour commander le fonctionnement d'enregistrement dans la méthode TYPE1 ou TYPE2 contre l'enregistreur de Panasonic (AJ-PG50, etc.).
[UTILISATEUR]	Enregistre les bits d'utilisateur réglés dans le menu [ENREGISTREMENT] → [TC/UB] → [PRÉREG. UB]. La valeur de réglage est conservée même lorsque l'alimentation est réglée sur <⏻> (attente). Pour plus de détails, reportez-vous à la section « Comment entrer des bits d'utilisateur » (page 49).
[HEURE]	Enregistre les heures, les minutes et les secondes de la date et de l'heure calculées avec l'horloge interne.
[DATE]	Enregistre les deux derniers chiffres de l'année, du mois, du jour, et de l'heure de la date et de l'heure calculées avec l'horloge interne.
[TC]	Enregistre la valeur du code temporel en tant que bits d'utilisateur.
[NOM CLIP]	Enregistre la valeur que CAM INDEX (un caractère) et CARD COUNT (nombre de trois chiffres) ont chacun convertie en code de caractères ASCII.

Comment entrer des bits d'utilisateur

En réglant les bits d'utilisateur, des informations telles que des mémos (date, heure) jusqu'à 8 caractères (hexadécimaux) peuvent être enregistrées.

1 Sélectionnez le menu [ENREGISTREMENT] → [TC/UB] → [MODE UB] → [UTILISATEUR].

2 Sélectionnez le menu [ENREGISTREMENT] → [TC/UB] → [PRÉREG. UB].

L'écran des réglages de bits d'utilisateur s'affiche.

3 Réglez les bits d'utilisateur.

- Réglez deux bits chacun.
- Appuyez sur la touche <RESET> pour remettre à [00].

4 Confirmez la valeur de réglage des bits d'utilisateur.

- La valeur de réglage est confirmée lorsque les deux derniers chiffres sont réglés.

Fonction de mémoire des bits d'utilisateur

Le réglage des contenus des bits d'utilisateur est automatiquement enregistré, et conservé même si l'alimentation est réglée sur <⏻> (attente).

Informations relatives à la fréquence d'images

La relation entre fréquence d'images, réduction d'images, code temporel et bits d'utilisateur est établie comme suit.

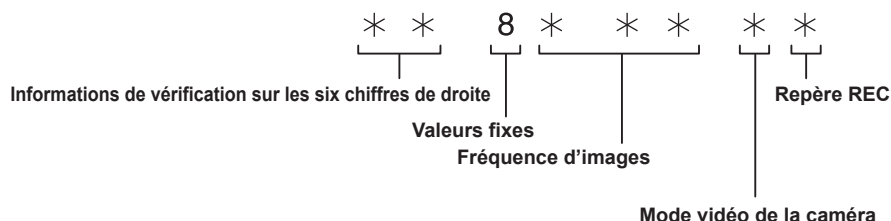

■ Mode vidéo de la caméra

L'affichage du mode vidéo de la caméra diffère en fonction du réglage des menus suivants.

- Le menu [SYSTÈME] → [FORMAT ENREG.]
- Le menu [FICHIER SCÈNE] → [VFR] ou le menu [SYSTÈME] → [SUPER LENT]

[FRÉQUENCE]	Fréquence d'images d'enregistrement de [FORMAT ENREG.]	Affichage du mode vidéo de la caméra	
		Lorsque [VFR] ou [SUPER LENT] est [ON]	Lorsque [VFR] et [SUPER LENT] sont sur [OFF]
[59.94Hz]	23,98p	D	C
	29,97p	9	8
	59,94p	9	8
	59,94i	—	0
[50.00Hz]	25,00p	B	A
	50,00p	B	A
	50,00i	—	2

Réglage du code temporel

1 Sélectionnez le menu [SYSTÈME] → [FRÉQUENCE] → [59.94Hz]/[50.00Hz].

2 Depuis le menu [SYSTÈME] → [FORMAT FICHIER]/[FORMAT ENREG.], sélectionnez le format d'enregistrement.

3 Sélectionnez le menu [ENREGISTREMENT] → [TC/UB] → [DF/NDF] → [DF]/[NDF].

[DF] : Avance le code temporel en mode de compensation du temps réel.

[NDF] : Avance le code temporel sans mode de temps non réel.

4 Sélectionnez le menu [ENREGISTREMENT] → [TC/UB] → [PRÉREG. TC].

L'écran [PRÉREG. TC] s'affiche.

5 Réglez le code temporel.

- Appuyez sur la touche <RESET> pour remettre à 0 le code temporel.

6 Confirmez la valeur de réglage du code temporel.

- La valeur de réglage est confirmée lorsque les deux derniers chiffres sont réglés.

■ Plage de réglage du code temporel

La plage du code temporel qui peut être réglée diffère en fonction de la fréquence d'images d'enregistrement de [FORMAT ENREG.].

[FRÉQUENCE]	Fréquence d'images d'enregistrement de [FORMAT ENREG.]	Plage du code temporel qui peut être réglée
[59.94Hz]	59,94p, 29,97p, 59,94i 23,98p	00:00:00:00 - 23:59:59:29 00:00:00:00 - 23:59:59:23
[50.00Hz]	50,00p, 25,00p, 50,00i	00:00:00:00 - 23:59:59:24

REMARQUE

- Le changement réglé n'est pas pris en compte si l'écran des réglages de code temporel est fermé sans confirmer la valeur de réglage.
- Définissez le nombre d'images avec une valeur qui est un multiple de quatre, lorsque la fréquence d'images d'enregistrement de [FORMAT ENREG.] est réglée sur 23,98p. Le code temporel enregistré sera modifié avec n'importe quelle autre valeur.

Le code temporel fonctionne lorsque vous remplacez la batterie

Le fonctionnement du générateur de code temporel continuera par le mécanisme de secours fonctionnant même lors du remplacement de la batterie. Le code temporel du free run peut être modifié lorsque n'importe quel élément du menu [SYSTÈME] → [FRÉQUENCE], [FORMAT FICHER] ou [FORMAT ENREG.] est modifié. Réglez de nouveau l'alimentation sur < | > (ON), validez le code temporel, puis réglez-le à nouveau, si nécessaire.

Code temporel dans l'enregistrement à vitesse de défilement variable/enregistrement super lent

Le code temporel est fixé sur [DÉFIL ENR] lorsque la fonction d'enregistrement à vitesse de défilement variable ou la fonction d'enregistrement super lent est activée. Le code temporel avance lors de l'enregistrement à une vitesse correspondant au rapport entre la fréquence d'images d'enregistrement de [FORMAT ENREG.] et les valeurs de réglage dans le menu [FICHER SCÈNE] → [VITESSE IMG].

Par exemple, le code temporel avancera de 60/24 images par seconde (deux secondes 12 images) lorsque la fréquence d'images d'enregistrement de [FORMAT ENREG.] est réglée sur 23,98p et que le menu [FICHER SCÈNE] → [VITESSE IMG] est réglé sur [60fps].

- La sortie de code temporel de la borne <TC IN/OUT> ou de la borne <SDI OUT> est avancée à une vitesse 1x à partir du début précis de l'enregistrement.

Préréglage du code temporel sur un appareil externe

Le générateur de code temporel interne de la caméra peut être verrouillé en asservissement simplement sur un générateur externe.

Exemple de connexion de la caméra et d'un générateur externe

Connectez le code temporel de référence à la borne <TC IN/OUT>.

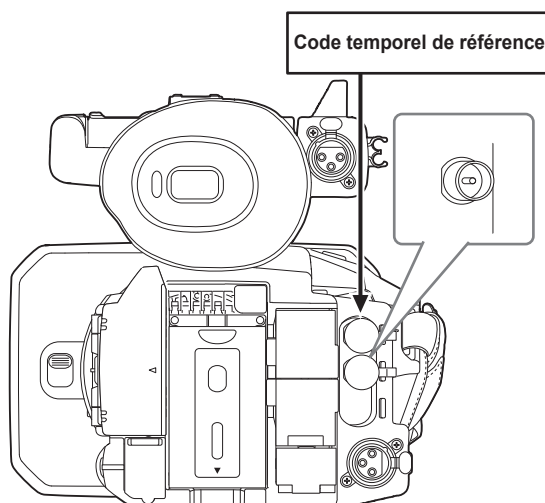

Verrouillage externe

Verrouille le code temporel de manière externe.

- Connectez la caméra à un générateur externe à l'avance.

1 Sélectionnez le menu [ENREGISTREMENT] → [TC/UB] → [DÉFIL LIBRE/ENR] → [DÉFIL LIBRE].

2 Sélectionnez le menu [ENREGISTREMENT] → [TC/UB] → [SEL TC IN/OUT] → [TC IN].

3 Saisissez le code temporel externe à la borne <TC IN/OUT>.

[TCG] sur l'écran d'image de caméra s'affiche en noir et blanc inversés.

Saisissez le code temporel correspondant au réglage dans le menu [SYSTÈME] → [FORMAT ENREG.] comme code temporel de référence.

Saisissez le code temporel du temps non réel également pour 23,98p, 25,00p, 50,00p et 50,00i.

REMARQUE

- N'effectuez pas de verrouillage d'asservissement vers un code temporel d'entrée de façon externe, mais avancez automatiquement avec la référence interne pendant l'enregistrement ou le contrôle à distance de l'enregistrement de l'appareil d'enregistrement externe. La valeur de code temporel peut se chevaucher ou être abandonnée après l'enregistrement ou la fin de l'enregistrement à distance en raison d'un verrouillage d'asservissement sur l'entrée de code temporel provenant de l'appareil externe.
- Puisque cette caméra ne dispose pas de système Genlock, le code temporel peut être déplacé d'une image.

- Une fois que le verrouillage d'asservissement est effectué, elle conserve l'état de verrouillage d'asservissement, même lorsque l'entrée de la borne <TC IN/OUT> est terminée. Cependant, l'état de verrouillage d'asservissement sera supprimé dans les cas suivants.
 - Lorsque le code temporel est réglé dans [PRÉREG. TC]
 - Lorsque l'appareil est éteint
 - Lors de la commutation [DF]/[NDF]
 - En cas de sélection de [DÉFIL ENR]
 - Lorsque la fonction d'enregistrement à vitesse de défilement variable ou la fonction d'enregistrement super lent est activée
- Le pré-enregistrement sera supprimé une fois que le verrouillage d'asservissement est effectué pendant le pré-enregistrement.
- Le nombre d'images pour le code temporel de début d'enregistrement peut ne pas être un multiple de quatre lorsque la fréquence d'images d'enregistrement de [FORMAT ENREG.] est réglée sur 23,98p.
- Des verrouillages externes par des bits d'utilisateur ne sont pas pris en charge.

Précautions à prendre lorsque vous passez de la batterie à l'adaptateur secteur alors qu'un verrouillage externe est activé

Pour maintenir la continuité de l'alimentation du générateur de code temporel, enlevez la batterie seulement après que l'affichage de l'état d'alimentation à l'écran d'image de caméra a basculé sur , une fois l'adaptateur secteur connecté à la borne <DC IN 12V>. La continuité du verrouillage externe du code temporel n'est pas garantie lorsque la batterie est enlevée en premier.

Obtention du code temporel de manière externe

La sortie du code temporel de la caméra correspondant à la vidéo de la caméra ou à la vidéo de lecture peut être fournie à un appareil externe d'enregistrement.

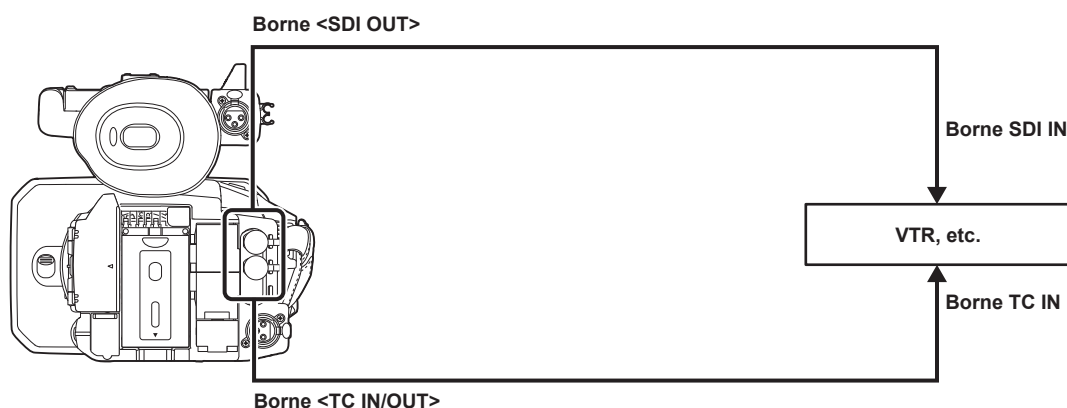

1 Sélectionnez le menu [ENREGISTREMENT] → [TC/UB] → [SEL TC IN/OUT] → [TC OUT].

2 Sélectionnez le menu [ENREGISTREMENT] → [TC/UB] → [REF TC OUT] → [ENREG.].

Le même code temporel peut être enregistré dans la vidéo simultanément sur deux appareils.

■ Pour accorder la sortie du code temporel de la borne <TC IN/OUT> à la vidéo de la sortie SDI ou de la sortie du moniteur

1 Sélectionnez le menu [ENREGISTREMENT] → [TC/UB] → [REF TC OUT] → [SORTIE SDI].

 **REMARQUE**

- TCR est sorti au cours de la lecture. La sortie TCG au cours de la lecture n'est pas prise en charge.
- La sortie de code temporel peut se décaler d'une image lorsque la fréquence d'images d'enregistrement de [FORMAT ENREG.] est réglée sur 23,98p.
- Des verrouillages externes par des bits d'utilisateur ne sont pas pris en charge.

Attribution d'une fonction aux touches USER

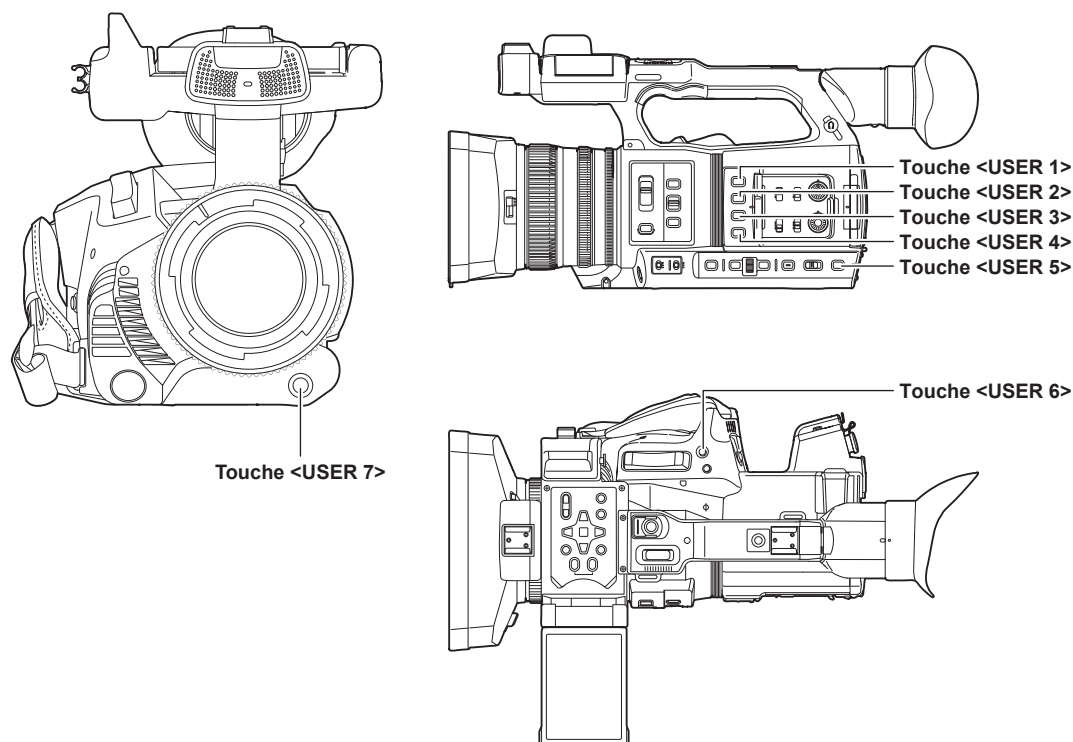

La fonction sélectionnée peut être assignée aux touches USER.

Les touches USER ont sept touches USER de la caméra (touches <USER 1> à <USER 7>) et cinq icônes de touche USER affichées sur le moniteur LCD (icônes de touche [ASSIGN8] à [ASSIGN12]).

Les touches <USER 1> à <USER 7> peuvent être utilisées comme touches USER lorsque l'écran d'image de caméra s'affiche.

Les icônes de touche [ASSIGN8] à [ASSIGN12] peuvent être utilisées comme touches USER lorsque l'écran des icônes de fonctionnement s'affiche.

1 Sélectionnez la fonction à assigner à chacune dans le menu [CAMÉRA] → [CMT UTILISATEUR] → [ASSIGN1] à [ASSIGN12].

■ Fonctions assignées aux touches USER dans les réglages d'usine

Touche USER	Fonction
Touche <USER 1>	[O.I.S.]
Touche <USER 2>	[ZEBRA]
Touche <USER 3>	[WFM]
Touche <USER 4>	[NIVEAU DIAPH A.]
Touche <USER 5>	[SEL SLOT]
Touche <USER 6>	[DIAPH]
Touche <USER 7>	[AWB]
[ASSIGN8]	[ENREG. IR]
[ASSIGN9]	[MACRO FOCUS]
[ASSIGN10]	[ZONE]
[ASSIGN11]	[ATW VERR.]
[ASSIGN12]	[MENU]

Fonctions assignées aux touches USER

Item	Description
[BLOQUER]	Désactive l'attribution de fonctions.
[AWB]	Assigne la fonction de balance des blancs automatique.
[DRS]	Assigne la fonction d'étiement à plage dynamique.
[FBC]	Active/désactive la fonction de compensation de bande flash.
[ONE PUSH AF]	Assigne la fonction de mise au point automatique en un seul clic. La même opération est effectuée lorsque vous appuyez sur la touche <PUSH AUTO>.
[S. GAIN]	Assigne la fonction permettant d'augmenter le gain à 24 dB ou plus.
[ZONE]	Assigne la fonction de zone.
[ZONE AF]	Assigne la fonction de mise au point automatique de zone.
[ATW]	Active/désactive les fonctions de suivi automatique des blancs.
[ATW VERR.]	Fixe la valeur de la balance des blancs. Appuyez de nouveau sur la touche USER ou touchez l'icône de touche USER pour relancer l'opération de suivi automatique des blancs. <ul style="list-style-type: none"> • Activez cette option lorsque le suivi automatique des blancs fonctionne.

Chapitre 3 Préparation — Attribution d'une fonction aux touches USER

Item	Description
[PROJECTEUR]	Active/désactive la fonction de contrôle du diaphragme auto pour les projecteurs.
[RÉTRO ÉCLAIRAGE]	Active/désactive la fonction de diaphragme auto pour la compensation de contre-jour.
[NIVEAU DIAPH A.]	Active/désactive la fonction de niveau de diaphragme auto.
[DIAPH]	Assigne la fonction permettant de passer du diaphragme auto au diaphragme manuel.
[Y GET]	Assigne la fonction qui affiche le niveau de luminance de la zone d'image affichée près du centre.
[MACRO FOCUS]	Commute le réglage de la macro de la mise au point.
[O.I.S.]	Active/désactive la fonction de stabilisateur d'image optique.
[MODE O.I.S.]	Commute le mode de fonctionnement de la fonction de stabilisateur d'image optique. Commute [NORMAL], [PAN/TILT] et [STABLE] dans l'ordre à chaque fois que vous appuyez sur la touche USER ou que vous touchez l'icône de touche USER.
[i.ZOOM]	Assigne la fonction de zoom pour minimiser la distorsion de l'image.
[ZOOM NUM]	Active/désactive le zoom numérique. Effectue un zoom avant sur l'angle de champ de 2x, 5x et 10x verticalement et horizontalement à chaque fois que vous appuyez sur la touche USER ou que vous touchez l'icône de touche USER.
[ENREG. IR]	Active/désactive l'enregistrement IR.
[ZOOM RAPIDE]	Accélère la vitesse du zoom lorsque le levier de zoom est poussé à fond.
[MATRICE ADAPTATIVE]	Permet d'activer/désactiver la fonction pour commander la matrice linéaire en fonction de la condition de prise de vue.
[PRÉ ENR.]	Active/désactive le pré-enregistrement.
[VFR]	Active/désactive la fonction d'enregistrement à vitesse de défilement variable.
[SUPER LENT]	Active/désactive la fonction d'enregistrement super lent.
[VERIF ENR]	Lit automatiquement les trois dernières secondes du clip précédemment filmé.
[PAUSE FOND]	Assigne la fonction qui arrête l'enregistrement en arrière-plan du logement pour carte 2. Maintenez enfoncée la touche USER à laquelle [PAUSE FOND] est assigné pendant environ cinq secondes ou touchez et maintenez enfoncée l'icône de touche USER pendant environ cinq secondes et relâchez pour arrêter l'enregistrement en arrière-plan.
[SUPP. DERNIER CLIP]	Supprime le clip filmé en dernier.
[SEL SLOT]	Sélectionne le logement pour carte lorsque la carte mémoire dédiée à l'enregistrement est insérée. Sinon, commute l'emplacement pour carte pour le clip à afficher à l'écran des miniatures.
[NIV. CH1 AUDIO]	Commute la méthode de réglage du niveau d'enregistrement du canal audio 1 entre automatique et manuelle.
[NIV. CH2 AUDIO]	Commute la méthode de réglage du niveau d'enregistrement du canal audio 2 entre automatique et manuelle.
[AGRANDIR]	Active/désactive la fonction agrandie d'affichage (fonction d'assistance de mise au point).
[CONTOUR]	Active/désactive l'affichage de crête (fonction d'assistance de mise au point).
[WFM]	Commute l'affichage du moniteur de forme d'onde. L'affichage de forme d'onde est sélectionné dans le menu [SORTIE VIDÉO / LCD / VF] → [EI ASSIST] → [MODE WFM].
[ZEBRA]	Affiche / masque les motifs zébrés.
[INDICATEUR NIVEAU]	Affiche/masque la jauge de niveau.
[PARAM. INDIC NIV.]	Règle la direction horizontale et verticale actuelle comme valeur de référence de la jauge de niveau.
[LCD / VF HDR]	Commute les images de sortie du moniteur LCD et du viseur entre la plage dynamique élevée et la plage dynamique standard.
[LCD / VF V-Log]	Commute les images de sortie du moniteur LCD et du viseur entre V-Log et V-709.
[VF ON / OFF]	Force les images à s'afficher dans le viseur.
[DÉTAIL LCD / VF]	Ajuste l'intensité du contour de la vidéo dans le viseur ou sur le moniteur LCD pour faciliter la mise au point.
[SEL.MON AUDIO]	Commute le canal audio 1/2 et le canal audio 3/4 pour le son de sortie (borne de casque, haut-parleur intégré, borne <AV OUT>) lorsque vous appuyez sur la touche USER ou touchez l'icône de la touche USER. De même, l'affichage de l'indicateur de niveau audio commute entre le canal audio 1/2 et le canal audio 3/4.
[SORTIE AUDIO]	Commute le canal audio et le format de sortie à reproduire depuis la borne <AV OUT>, la borne de casque et le haut-parleur intégré. Lorsque le menu [AUDIO] → [PARAM. SORTIE] → [SORTIE AUDIO] est réglé sur [CH1]/[CH2]/[STÉRÉO CH1 / 2]/[MIX CH1 / 2], commute [CH1], [CH2], [STÉRÉO CH1 / 2] et [MIX CH1 / 2] à chaque fois que vous appuyez sur la touche USER ou que vous touchez l'icône de touche USER. Lorsque le menu [AUDIO] → [PARAM. SORTIE] → [SORTIE AUDIO] est réglé sur [CH3]/[CH4]/[STÉRÉO CH3 / 4]/[MIX CH3 / 4], commute [CH3], [CH4], [STÉRÉO CH3 / 4] et [MIX CH3 / 4] à chaque fois que vous appuyez sur la touche USER ou que vous touchez l'icône de touche USER.
[MENU]	Affiche/Masque le menu.
[CHAR. FICH CONF.]	Sélectionne le fichier d'installation sauvegardé sur la carte mémoire à charger sur la caméra.
[RETROECL. LCD]	Commute la luminosité du moniteur LCD. Commute [0], [1], [2] et [-1] dans l'ordre à chaque fois que vous appuyez sur la touche USER ou que vous touchez l'icône de touche USER.
[MODE LECT. CARTE]	Active/désactive la fonction de mode de lecteur de carte (fonction de stockage de masse USB). • Annulez la connexion pour activer le mode de lecteur de carte en cas de connexion à un réseau via un réseau local sans fil. (La caméra revient à son réglage initial lorsque le mode de lecteur de carte est désactivé.)
[DÉBUT STREAMING]	Démarre/arrête la diffusion continue à partir de la caméra. La diffusion continue démarre uniquement pendant la diffusion continue RTMP.

 **REMARQUE**

- Les fonctions suivantes seront désactivées lorsque la caméra est réglée sur <  > (attente) puis de nouveau mise sous tension.
[FBC], [S. GAIN], [ZONE], [ZONE AF], [ATW VERR.], [PROJECTEUR], [RÉTRO ÉCLAIRAGE], [Y GET], [ZOOM NUM], [ZOOM RAPIDE], [AGRANDIR], [CONTOUR], [WFM], [VF ON / OFF], [SEL.MON AUDIO], [MODE LECT. CARTE], [DÉBUT STREAMING]

Vérification de la fonction assignée aux touches USER

Vous pouvez vérifier la fonction assignée aux touches USER sur l'écran SWITCH de la vérification de mode. Pour plus de détails, reportez-vous à la section « Affichage de la vérification de mode » (page 176).

Ajustement et réglage du moniteur LCD

Utilisation du moniteur LCD

Cette caméra est équipée d'un moniteur LCD de 3,15 po. Utilisez le viseur ou le moniteur LCD selon votre objectif et les conditions de prise de vue.

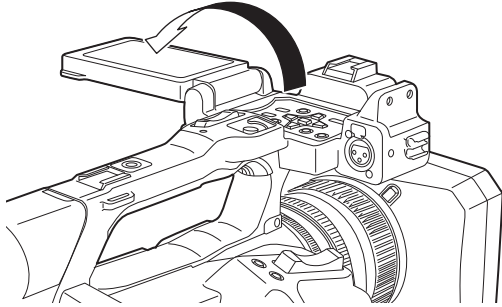

Fig. 1

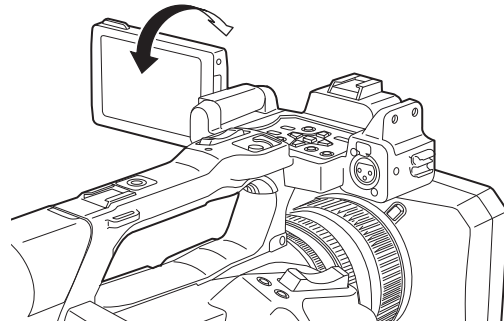

Fig. 2

1 Ouvrez le moniteur LCD. (Fig. 1)

La lumière s'allume lors de l'ouverture du moniteur LCD. La lumière s'éteint lors de sa fermeture.

2 Orientez le moniteur LCD à un angle de vision confortable. (Fig. 2)

Tournez à 90° vers l'objectif et à 180° vers vous.

REMARQUE

- Veillez à fermer le moniteur LCD fermement.
- Faites attention de ne pas appliquer une force excessive sur le moniteur LCD quand il est ouvert. Sinon, cela pourrait aboutir à un dysfonctionnement.
- De la condensation se forme parfois sur le panneau LCD du moniteur LCD dans des emplacements sujets aux différences extrêmes de température. Si ceci se produit, nettoyez avec un chiffon doux et sec.
- Si la caméra est très froide, le moniteur LCD peut être légèrement plus foncé que la normale juste après la mise sous tension. La luminosité revient à la normale lorsque la température interne augmente.
- La luminosité de l'image et la teinte des couleurs visibles sur le viseur et le moniteur LCD sont susceptibles de différer de celles visibles sur un écran de téléviseur. La vérification finale de l'image doit être effectuée sur un écran de téléviseur.

Réglage du moniteur LCD

■ Réglage de la luminosité, du contraste et du niveau de couleur

La [LUMINOSITÉ] (luminosité), le [CONTRASTE] (contraste) et le [NIVEAU COULEUR] (niveau de couleur) peuvent être réglés dans le menu [SORTIE VIDÉO / LCD / VF] → [LCD].

Les réglages du moniteur LCD n'affectent pas les images reproduites ou enregistrées par la caméra.

■ Réglage de la luminosité du rétroéclairage

Permet de commuter la luminosité du rétroéclairage du moniteur LCD. Voici les deux méthodes qui existent :

- Configuré avec le menu [SORTIE VIDÉO / LCD / VF] → [LCD] → [RÉTRO-ÉCLAIRAGE].
- Commute [0], [1], [2] et [-1] dans l'ordre à chaque fois que vous appuyez sur la touche USER à laquelle [RETROECL. LCD] est assigné ou que vous touchez l'icône de touche USER.

Prise de vue en miroir

Lorsque vous faites un enregistrement avec le moniteur LCD tourné du côté de l'objectif, si la caméra est réglée sur le menu [SORTIE VIDÉO / LCD / VF] → [LCD] → [AUTO-PORTRAIT] → [MIRROIR], l'image s'affiche inversée à gauche et à droite sur le moniteur LCD. Ceci permet de filmer comme si vous regardiez une image en miroir. Notez que seul l'affichage du moniteur LCD est inversé à l'horizontale. Les réglages de la prise de vue en miroir n'affectent pas les images reproduites ou enregistrées par la caméra.

Ajustement et réglage du viseur

Cette caméra est équipée d'un viseur EL organique de 0,39 po. Utilisez le viseur ou le moniteur LCD selon votre objectif et les conditions de prise de vue.

Utilisation du viseur

Si le moniteur LCD est difficile à utiliser en raison de la luminosité de l'environnement, vous pouvez vérifier l'image en utilisant le viseur.

Le fait de placer votre œil à proximité du viseur déclenchera le capteur oculaire de façon à ce qu'il affiche automatiquement l'image.

- La sensibilité du capteur oculaire se règle dans le menu [SORTIE VIDÉO / LCD / VF] → [VF] → [CAPTEUR ŒIL] → [ÉLEVÉ] ou [FAIBLE].
- Il se peut que le capteur oculaire ne fonctionne pas correctement selon la forme des lunettes que vous portez, la façon dont vous tenez la caméra ou en raison d'une lumière intense située à proximité de l'oculaire. Si tel est le cas, modifiez l'affichage de l'image en assignant [VF ON / OFF] à la touche USER.

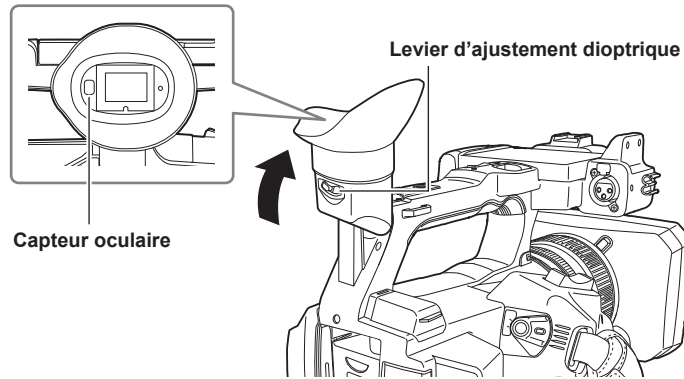

1 Déplacez le viseur dans la direction verticale pour ajuster l'écran à un angle confortable.

Vous pouvez lever le viseur à la verticale, à environ 90 degrés.

2 Réglez les caractères sur l'écran du viseur, de façon à ce qu'ils soient clairement visibles en utilisant le levier d'ajustement dioptrique.



REMARQUE

- La luminosité de l'image et la teinte des couleurs visibles sur le viseur et le moniteur LCD sont susceptibles de différer de celles visibles sur un écran de téléviseur. La vérification finale de l'image doit être effectuée sur un écran de téléviseur.

Réglage du viseur

■ Réglage de la luminosité, du contraste et du niveau de couleur

Réglez [LUMINOSITÉ] (luminosité), [CONTRASTE] (contraste) et [NIVEAU COULEUR] (niveau de couleur) dans le menu [SORTIE VIDÉO / LCD / VF] → [VF].

Les réglages du viseur n'affectent pas les images reproduites ou enregistrées par la caméra.

■ Passage du mode Couleur au mode Monochrome

L'écran du viseur peut basculer entre l'affichage Couleur et l'affichage Monochrome. Réglez l'affichage avec le menu [SORTIE VIDÉO / LCD / VF] → [VF] → [COULEUR VF].

Voyant de signalisation

Le voyant de signalisation avant et le voyant de signalisation du dos peuvent s'allumer pendant la prise de vue.

1 Sélectionnez le menu [AUTRES] → [LED] → [LED TALLY] → [AVANT]/[ARRIÈRE]/[LES DEUX].

2 Sélectionnez le menu [AUTRES] → [LED] → [ROUGE ENREG] → [ON].

- Le voyant de signalisation clignote quand la caméra est dans l'état suivant.
 - Lorsque la capacité d'enregistrement restante de la carte mémoire ou le niveau restant de la batterie est faible (une fois par seconde)
 - Lorsque la carte mémoire ne dispose plus d'espace libre pour l'enregistrement (quatre fois par seconde)
 - Lorsqu'un avertissement, tel qu'une erreur système ou une anomalie liée à l'enregistrement, se produit (quatre fois par seconde)

REMARQUE

- Le voyant de signalisation ne s'allume pas et ne clignote pas quand le menu [AUTRES] → [LED] → [LED TALLY] → [OFF] est défini.

Chapitre 4 **Fonctionnement**

Ce chapitre décrit la manière d'utiliser l'écran de cette caméra, la manière d'utiliser le menu, la structure du menu, et les détails du menu.

Fonctionnement de base de l'écran

Fonctionnement des touches principales et affichage à l'écran

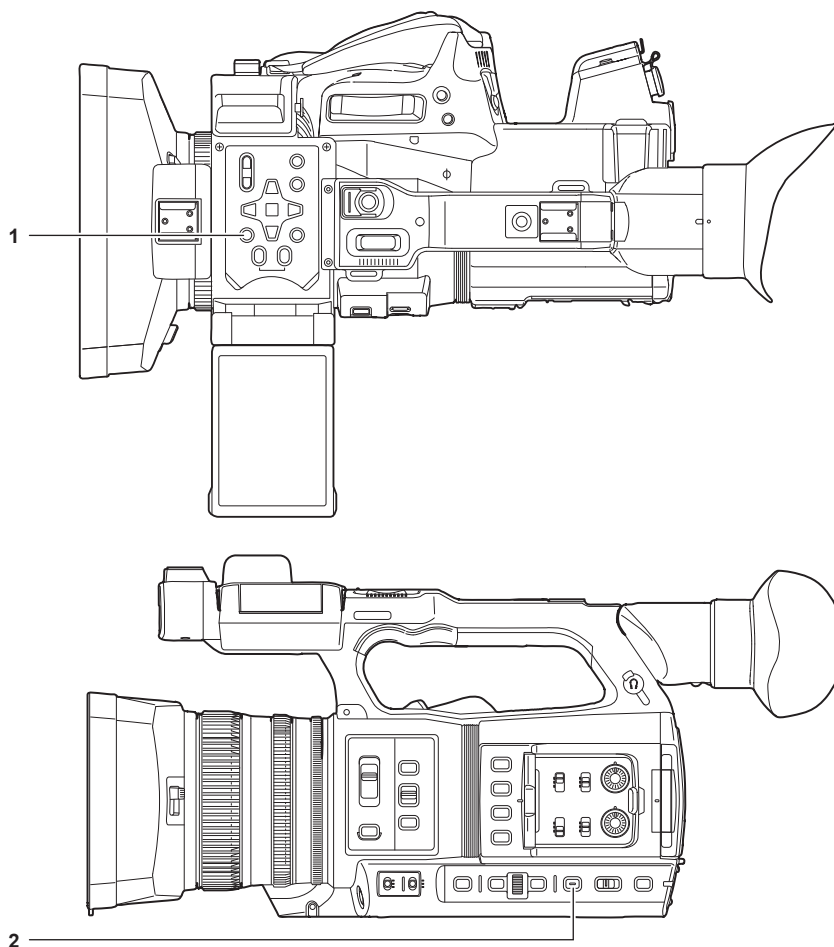

1 Touche <THUMB NAIL>

2 Touche <DISP/MODE CHK>

■ Touche <THUMB NAIL>

Affiche l'écran des miniatures.

La lecture, la copie, la suppression ou la protection d'un clip peuvent être exécutées.

Pour plus de détails sur l'écran des miniatures, reportez-vous à la section « Fonctionnement des vignettes » (page 155).

■ Touche <DISP/MODE CHK>

Appuyez sur cette touche lorsque l'écran d'image de caméra apparaît pour afficher ou masquer la plupart des éléments.

Appuyez sur la touche <DISP/MODE CHK> pendant une seconde ou plus tout en affichant l'écran d'image de caméra pour afficher l'écran STATUS de vérification de mode.

Chaque réglage et l'état de la caméra peuvent être validés.

Pour plus de détails sur chaque écran de vérification de mode, reportez-vous à la section « Affichage de la vérification de mode » (page 176).

Fonctionnement des touches principales et commutation de l'écran

Commute l'écran comme suit lorsque vous appuyez sur la touche <DISP/MODE CHK>, <EXIT>, <THUMBNAIL>, <SET> ou <■>.

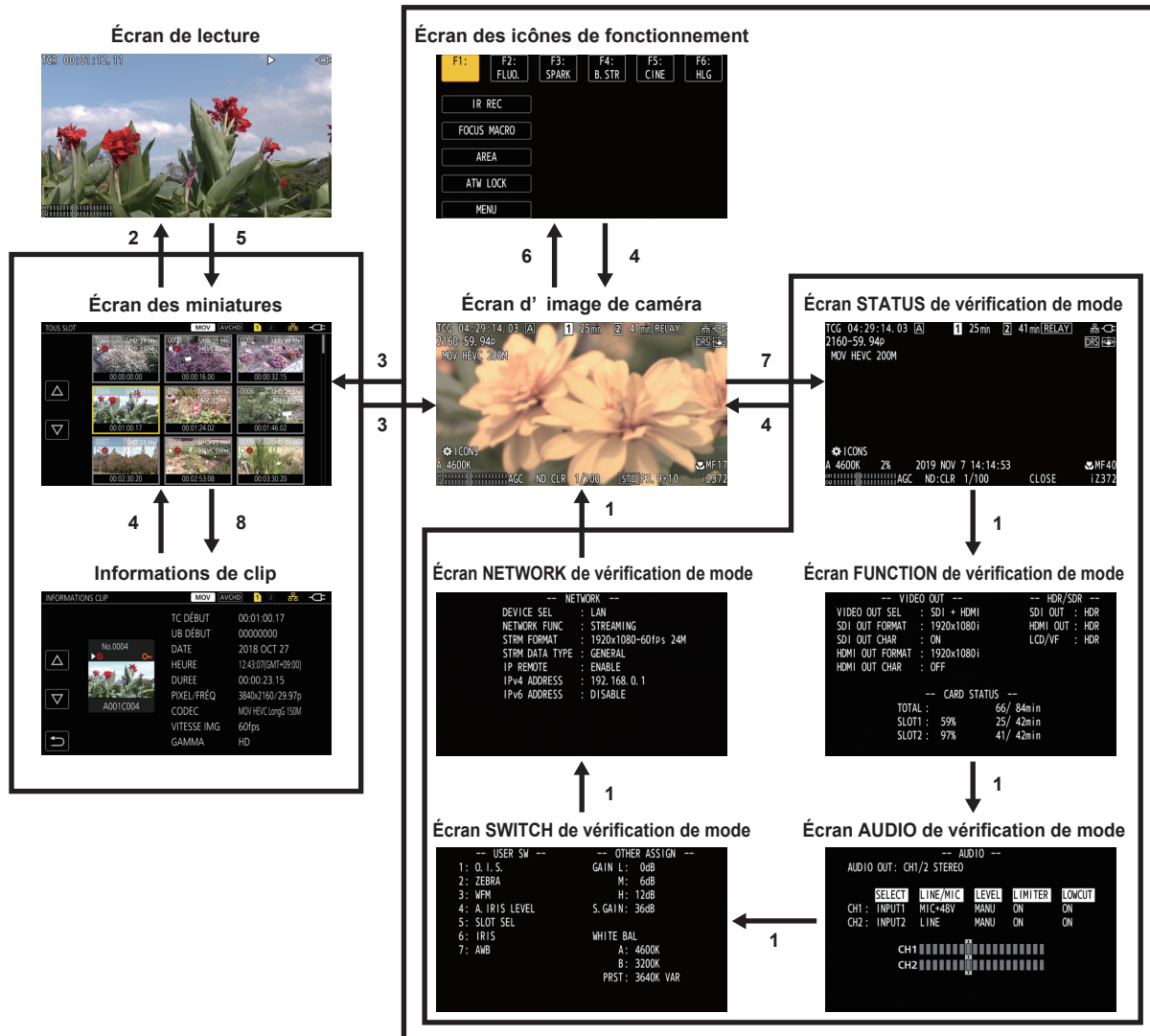

- 1 Appuyez sur la touche <DISP/MODE CHK>.
- 2 Appuyez sur la touche <SET> ou le multica-dran.
- 3 Appuyez sur la touche <THUMBNAIL>.
- 4 Appuyez sur la touche <EXIT>.
- 5 Appuyez sur la touche <THUMBNAIL> ou <■>.
- 6 Appuyez sur le multica-dran lorsque [ICONS] s'affiche.
- 7 Appuyez sur la touche <DISP/MODE CHK> pendant une seconde ou plus.
- 8 Sélectionnez le menu [VIGNETTE] → [CLIP] → [INFORMATION].

REMARQUE

- L'écran d'image de caméra s'affiche lorsque la caméra est allumée.
- L'écran d'image de caméra s'affiche automatiquement si l'enregistrement démarre alors que l'écran des miniatures, l'écran de lecture ou les informations de clip sont affichés.
- L'écran de lecture s'affiche si un clip est sélectionné sur l'écran des miniatures.
- L'écran des miniatures s'affiche à la fin de la lecture du clip ou à l'arrêt de la lecture.
- L'écran des icônes de fonctionnement s'affiche si vous touchez le moniteur LCD pendant une seconde ou plus, alors que l'écran d'image de caméra est affiché.
- La caméra bascule vers l'écran d'image de caméra si vous touchez une zone autre que l'icône sur l'écran des icônes de fonctionnement. L'écran d'image de caméra s'affiche automatiquement après cinq secondes d'inactivité du multica-dran ou de l'écran des icônes de fonctionnement.
- L'écran d'image de caméra s'affiche automatiquement après cinq secondes d'inactivité de la touche <DISP/MODE CHK> sur chaque écran de vérification de mode.
- L'écran d'image de caméra ne s'affiche pas lorsque la touche <DISP/MODE CHK> est enfoncée.
- L'image de caméra s'affiche sur l'écran des icônes de fonctionnement et chaque écran de la vérification de mode.

Utilisation de chaque écran

Écran d'image de caméra

Affiche l'écran de prise de vue.

Pour plus de détails sur l'écran d'image de caméra, reportez-vous à la section « Affichage de l'état de l'écran » (page 169).

Écran des miniatures

La lecture, la copie, la suppression ou la protection d'un clip peuvent être exécutées.

Pour plus de détails sur l'écran des miniatures, reportez-vous à la section « Fonctionnement des vignettes » (page 155).

Écran des icônes de fonctionnement

Vous pouvez sélectionner le fichier de scène ou commander les fonctions assignées aux éléments [ASSIGN8] à [ASSIGN12].

Pour plus de détails sur l'écran des icônes de fonctionnement, reportez-vous à la section « Affichage de l'écran des icônes de fonctionnement » (page 151).

Fonctionnement de base du menu

La configuration de la caméra peut être changée à partir du menu correspondant à la scène de prise de photos ou d'enregistrement de contenu. Les données réglées sont écrites et enregistrées dans la mémoire de la caméra.

- Il existe deux méthodes d'utilisation, une méthode d'utilisation avec le multica-dran, et une méthode d'utilisation en touchant le moniteur LCD.

Configuration du menu

Types de menu et comment les ouvrir

Type de menu	Utilisation	Comment ouvrir
Menu	Le menu est structuré en niveaux classés selon l'utilisation prévue et la fréquence de réglage.	S'affiche en appuyant sur la touche <MENU>.
Menu [OPTION]	Un menu spécial est préparé en tenant compte de fonctions supplémentaires à l'avenir.	S'affiche en appuyant sur la touche <MENU> tout en maintenant la touche <EXIT>.

Configuration du menu

Menu [VIGNETTE]	Effectue la confirmation ou la suppression du clip enregistré. Ce menu peut être défini lorsque l'écran des miniatures s'affiche.
Menu [CAMÉRA]	Règle la fonction de base de la caméra. Ce menu ne peut pas être défini lorsque l'écran des miniatures s'affiche.
Menu [FICHER SCÈNE]	Définit les réglages concernant les fichiers de scène. Ce menu définit le réglage détaillé de la qualité d'image de la vidéo prise à l'aide de la caméra. En outre, la sélection du fichier de scène, l'écriture des données de fichier de scène sur la mémoire de la caméra et le chargement de la mémoire de la caméra peuvent être effectués. Ce menu ne peut pas être défini lorsque l'écran des miniatures s'affiche.
Menu [AUDIO]	Définit la fonction d'entrée/sortie du son.
Menu [SORTIE VIDÉO / LCD / VF]	Permet de configurer les réglages de la sortie externe, les informations à afficher sur le moniteur LCD ou le viseur, ainsi que le format de sortie.
Menu [ENREGISTREMENT]	Définit les différents éléments dans la fonction d'enregistrement.
Menu [RÉSEAU]	Définit le réglage concernant la fonction réseau.
Menu [SYSTÈME]	Permet de configurer les réglages relatifs au format d'enregistrement de fichiers vidéo et audio.
Menu [AUTRES]	Permet de configurer les réglages d'écriture/chargement/initialisation des fichiers utilisateur dans la mémoire interne, ainsi que les réglages de base de la caméra.

Affichage du menu

Affiche le menu, et sélectionne le menu ou l'élément à régler.

1 Appuyez sur la touche <MENU> sans enregistrement en cours.

Le menu s'affiche.

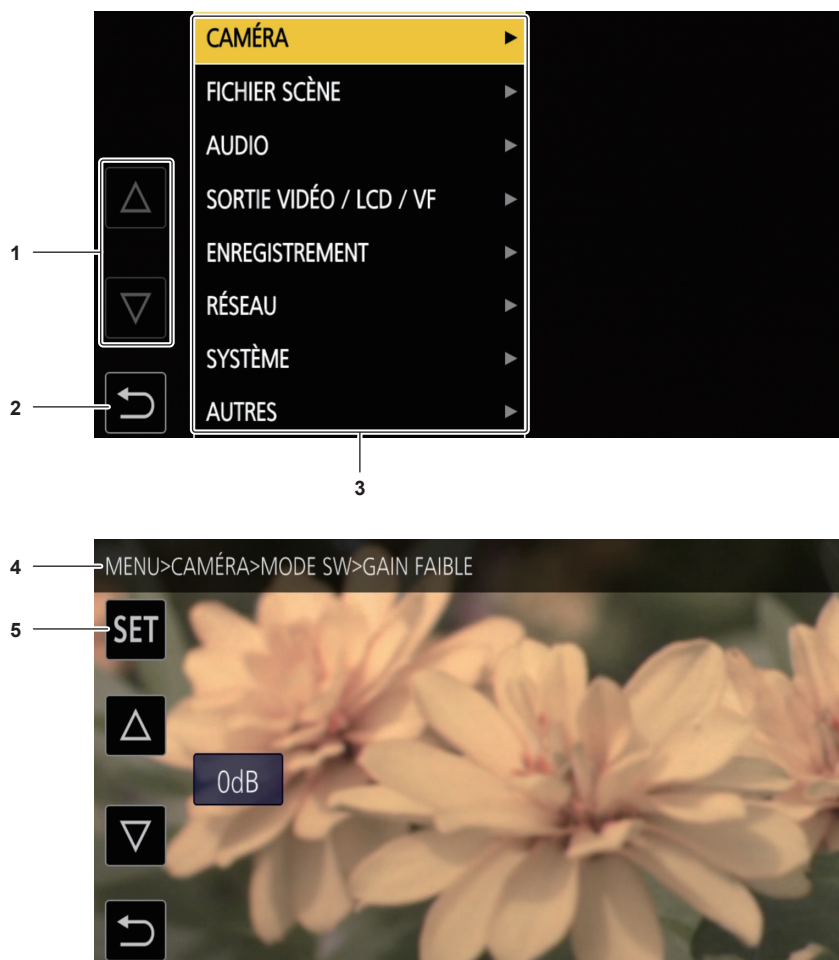

1 [▲]/[▼]

Quand cette option est sélectionnée, elle permet de tourner la page ou de modifier la valeur. Si ces icônes de touche ne peuvent pas être modifiées, c'est qu'elles ne sont pas disponibles.

2 [←]

Retourne à un niveau supérieur par rapport au menu actuel lorsque ceci est sélectionné.

3 Menu

Descend à un niveau inférieur par rapport au menu actuel, ou à l'écran des réglages lorsque ceci est sélectionné.

4 Affichage du niveau

Affiche le chemin du menu à l'écran actuellement affiché.

5 [SET]

Confirme la valeur réglée lorsque ceci est sélectionné.

REMARQUE

- Le menu affiché en caractères gris ne peut pas être modifié.

Utilisation du menu

Différents réglages sont possibles à partir du menu.

Il existe deux méthodes d'utilisation : l'une avec le multica-dran, l'autre en touchant le moniteur LCD.

Lors de l'utilisation avec le multicable

Utiliser le multicable sur la caméra en la tournant dans la direction verticale ou en la poussant.

Il est également possible d'effectuer des opérations en appuyant sur les touches <◀◀>, <■>, <▶▶>, <▶/||> et <SET>.

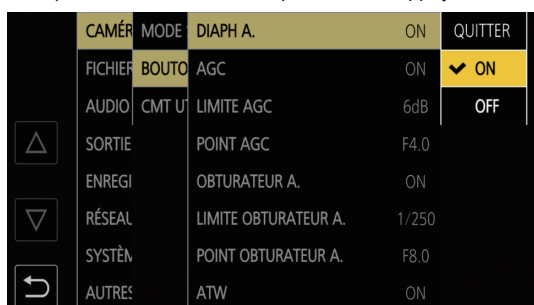

Fig. 1

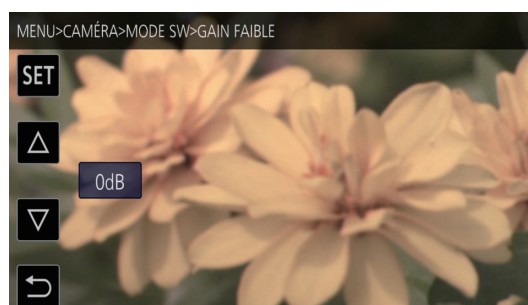

Fig. 2

1 Appuyez sur la touche <MENU> sans enregistrement en cours.

Le menu s'affiche.

2 Sélectionnez le menu à régler.

1) Tournez le multicable pour déplacer le curseur vers le menu à définir.

Il est également possible de déplacer le curseur en appuyant sur les touches <■> et <▶/||>.

2) Appuyez sur le multicable ou la touche <SET>.

Le menu inférieur s'affiche.

- L'écran de confirmation s'affiche en fonction du menu.
- Renouvelez l'opération en présence d'un niveau suivant.
- Dans certains menus, un écran permettant de définir la valeur numérique s'affiche sur l'écran d'image de caméra (Fig. 2).
- Dans certains menus, un message s'affiche si un menu ne peut pas être exécuté.
- Appuyez sur la touche <EXIT> ou <◀◀> pour revenir au niveau directement supérieur.

3 Sélectionnez l'élément à régler.

1) Tournez le multicable pour déplacer le curseur vers l'élément à définir.

Il est également possible de déplacer le curseur en appuyant sur les touches <■> et <▶/||>.

2) Appuyez sur le multicable ou la touche <SET>.

Une case s'affiche à gauche de l'élément réglé. (Fig. 1)

- Appuyez sur la touche <EXIT> ou <◀◀> pour revenir au niveau directement supérieur.

4 Appuyez sur la touche <MENU> pour fermer le menu.

- En fonction de l'élément en cours d'opération, cette action permet de revenir automatiquement à l'écran précédent.

REMARQUE

- Sur l'écran permettant de définir la valeur numérique (Fig. 2), appuyez sur le multicable en la tournant dans la direction souhaitée et fixez-le, ou maintenez les touches <■> et <▶/||> enfoncées pour modifier la valeur à grande vitesse.

Lors d'une utilisation en touchant le moniteur LCD

Utilisez-le en touchant le moniteur LCD.

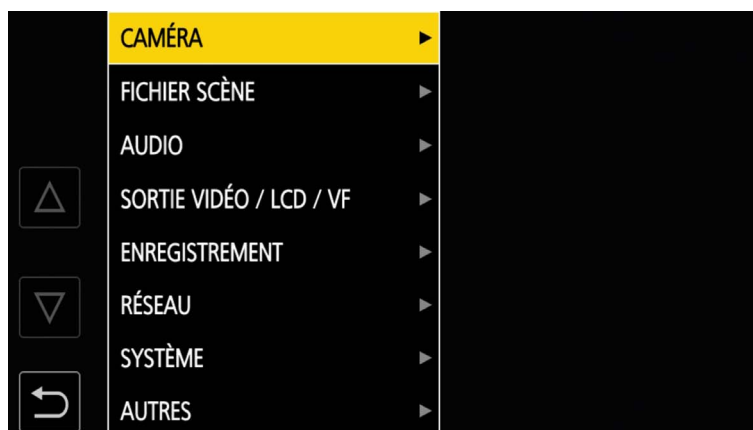

1 Appuyez sur la touche <MENU> sans enregistrement en cours.

Le menu s'affiche.

2 Sélectionnez le menu à régler.

- Touchez le menu à régler. Le menu inférieur s'affiche.
- L'écran de confirmation s'affiche en fonction du menu.
- Renouvelez l'opération en présence d'un niveau suivant.
- Dans certains menus, un écran permettant de définir la valeur numérique s'affiche sur l'écran d'image de caméra.
Pour modifier la valeur numérique, touchez [△]/[▽] et modifiez la valeur de réglage.
- Dans certains menus, un message s'affiche si un menu ne peut pas être exécuté.
- Touchez [△]/[▽] pour tourner la page.
Il est impossible de toucher les icônes de touche quand il n'y a plus de pages.
- Pour revenir à un niveau plus élevé, touchez .

3 Sélectionnez l'élément à régler.

- Touchez l'élément à régler. Une case s'affiche à gauche de l'élément réglé.
- Pour revenir à un niveau plus élevé, touchez .

4 Sortez du menu en touchant , ou en appuyant sur la touche <MENU>.

- En fonction de l'élément en cours d'opération, cette action permet de revenir automatiquement à l'écran précédent.

Initialisation du menu

Les réglages d'usine du menu peuvent être rétablis.

1 Sélectionnez le menu [AUTRES] → [REINITIALISER. MENU].

2 Sélectionnez [OUI] lorsque le message de confirmation s'affiche.

La valeur de réglage d'usine du menu est rétablie.

Réglages de menu

Menu [VIGNETTE]

Effectue la confirmation ou la suppression du clip enregistré.
Ce menu peut être défini lorsque l'écran des miniatures s'affiche.

[LECTURE]

Permet de définir la lecture des clips enregistrés.
La sélection de clip est généralement [TOUS SLOT] lorsque vous basculez sur l'écran des miniatures depuis l'écran d'image de caméra.

[SEL. CLIP]

Sélectionne un clip à afficher sur l'écran des miniatures.

[TOUS SLOT]	Affiche les clips enregistrés sur toutes les cartes mémoire dans chaque logement pour carte.
[SLOT1]	Affiche uniquement les clips enregistrés sur la carte mémoire dans le logement pour carte 1.
[SLOT2]	Affiche uniquement les clips enregistrés sur la carte mémoire dans le logement pour carte 2.
[MEME FORMAT]	Affiche uniquement les clips enregistrés au même format que le format système. Les clips enregistrés au même format signifient que chaque élément de [FRÉQUENCE], [FORMAT FICHER], [FORMAT ENREG.] et [RÉS. ÉCHANTILLON AUDIO] dans le menu [SYSTÈME] correspond à l'état des réglages actuels.

(Réglage d'usine : [TOUS SLOT])

[REPRISE LECT.]

Sélectionnez cette option si la lecture doit démarrer ou non à partir de la position d'arrêt de la lecture.

[ON]	Lecture à partir de la position où la lecture a été interrompue.
[OFF]	Démarre toujours la lecture depuis le début du clip.

(Réglage d'usine : [OFF])

[CLIP]

Le clip peut être protégé ou copié sur une carte mémoire différente.

[PROTECT]	[SELECT]	Protégez le clip afin qu'il ne soit pas supprimé par mégarde. Sélectionnez le clip à protéger, puis réglez la protection.
[SUPPR.]	[TOUT]	Supprime tous les clips affichés dans l'écran des miniatures. Le clip qui n'est pas affiché dans l'écran des miniatures n'est pas supprimé.
	[SELECT]	Sélectionnez le clip à supprimer, et supprimez-le.
[COPIER]	[TOUT]	Copie tous les clips sur une carte mémoire différente.
	[SELECT]	Sélectionne le clip à copier, puis le copie sur une carte mémoire différente.
[RÉPARATION]		Répare un clip affichant NG en raison de la perte soudaine d'alimentation, etc. pendant l'enregistrement au format P2.
[RECONNEXION]	[SELECT]	Pendant l'enregistrement au format P2, un clip enregistré sur plusieurs cartes microP2 peut ne pas être reconnu comme un clip continu, et peut afficher ■ . Effectue une restauration sous forme de clip continu en sélectionnant les clips à reconnecter.
[INFORMATION]		Affiche les informations détaillées du clip.

REMARQUE

- Le clip enregistré au format P2 ne peut pas être protégé.
- Le clip enregistré au format MOV ne peut pas être copié.

[AFFICHER]

Permet de définir l'affichage de l'écran des miniatures.

[DONNÉE]

Sélectionne le contenu à afficher dans la zone d'affichage du code temporel.

[TC DÉBUT]	Affiche la valeur du code temporel au démarrage de l'enregistrement.
[NOM CLIP]	Affiche les noms de clip.

(Réglage d'usine : [TC DÉBUT])

Menu [CAMÉRA]

Règle la fonction de base de la caméra.
Ce menu ne peut pas être défini lorsque l'écran des miniatures s'affiche.

[MODE SW]

[GAIN FAIBLE]

Permet de définir la valeur du gain à assigner à la position <L> du <GAIN> commutateur. (La valeur négative du gain ne peut être réglée que lorsque le menu [SYSTÈME] → [MODE PRISE DE VUE] → [SENS. ÉLEVÉE] est défini.)

Voici les éléments pouvant être réglés.

- Lorsque le menu [CAMÉRA] → [MODE SW] → [MODE GAIN/ISO] → [dB] est défini
 - [-3dB]...[18dB]
 - (Réglage d'usine : [0dB])
- Lorsque le menu [CAMÉRA] → [MODE SW] → [MODE GAIN/ISO] → [ISO] est défini
 - [ISO 400], [ISO 500], [ISO 640], [ISO 800], [ISO 1000], [ISO 1250], [ISO 1600], [ISO 2000], [ISO 2500], [ISO 3200], [ISO 4000], [ISO 5000], [ISO 6400], [ISO 8000], [ISO 10000], [ISO 12800]
 - (Réglage d'usine : [ISO 800])

[GAIN MOYEN]

Permet de définir la valeur du gain à assigner à la position <M> du <GAIN> commutateur.

Voici les éléments pouvant être réglés.

- Lorsque le menu [CAMÉRA] → [MODE SW] → [MODE GAIN/ISO] → [dB] est défini
 - [-3dB]...[18dB]
 - (Réglage d'usine : [6dB])
- Lorsque le menu [CAMÉRA] → [MODE SW] → [MODE GAIN/ISO] → [ISO] est défini
 - [ISO 400], [ISO 500], [ISO 640], [ISO 800], [ISO 1000], [ISO 1250], [ISO 1600], [ISO 2000], [ISO 2500], [ISO 3200], [ISO 4000], [ISO 5000], [ISO 6400], [ISO 8000], [ISO 10000], [ISO 12800]
 - (Réglage d'usine : [ISO 1600])

[GAIN ÉLEVÉ]

Permet de définir la valeur du gain à assigner à la position <H> du <GAIN> commutateur.

Voici les éléments pouvant être réglés.

- Lorsque le menu [CAMÉRA] → [MODE SW] → [MODE GAIN/ISO] → [dB] est défini
 - [-3dB]...[18dB]
 - (Réglage d'usine : [12dB])
- Lorsque le menu [CAMÉRA] → [MODE SW] → [MODE GAIN/ISO] → [ISO] est défini
 - [ISO 400], [ISO 500], [ISO 640], [ISO 800], [ISO 1000], [ISO 1250], [ISO 1600], [ISO 2000], [ISO 2500], [ISO 3200], [ISO 4000], [ISO 5000], [ISO 6400], [ISO 8000], [ISO 10000], [ISO 12800]
 - (Réglage d'usine : [ISO 3200])

[SUPER GAIN]

Permet de définir le super gain à assigner à la touche USER.

Commute [24dB], [30dB], [36dB] et le gain normal dans l'ordre à chaque fois que vous appuyez sur la touche USER ou touchez l'icône de touche USER lorsque [TOUT] est sélectionné.

Voici les éléments pouvant être réglés.

- [24dB], [30dB], [36dB], [TOUT]
- (Réglage d'usine : [36dB])

REMARQUE

- Ceci est indisponible lorsque le menu [CAMÉRA] → [MODE SW] → [MODE GAIN/ISO] est réglé sur [ISO].

[MODE GAIN/ISO]

Commute l'unité de la valeur de gain.

Voici les éléments pouvant être réglés.

- [dB], [ISO]
- (Réglage d'usine : [dB])

REMARQUE

- Ce réglage est fixé sur [dB] lorsque le menu [SYSTÈME] → [PARAM. COULEUR] est réglé sur [NORMAL].

[O.I.S.]

Active/désactive la fonction de stabilisateur d'image optique.

Si [O.I.S.] est assigné à la touche USER, un appui sur la touche USER permet de commuter sur [ON]/[OFF].

Pour plus de détails sur le stabilisateur d'image optique, reportez-vous à la section « Fonction de stabilisateur d'image optique » (page 147).

[ON]	Active la fonction de stabilisateur d'image optique.
[OFF]	Désactive la fonction de stabilisateur d'image optique.

(Réglage d'usine : [ON])

[O.I.S. HYBRIDE]

Active/désactive la fonction de stabilisateur d'image optique hybride.

Pour plus de détails sur le stabilisateur d'image optique, reportez-vous à la section « Fonction de stabilisateur d'image optique » (page 147).

[ON]	Active la fonction de stabilisateur d'image optique hybride.
------	--

[OFF]	Désactive la fonction de stabilisateur d'image optique hybride.
-------	---

(Réglage d'usine : [ON])

[MODE O.I.S.]

Commute le mode de fonctionnement de la fonction de stabilisateur d'image optique.

Commute [NORMAL], [PAN/TILT] et [STABLE] dans l'ordre à chaque fois que vous appuyez sur la touche USER à laquelle [MODE O.I.S.] est assigné ou que vous touchez l'icône de touche USER.

[NORMAL]	Spécifie le réglage standard pour un bon équilibre de correction pour les petits et grands bougés.
[PAN/TILT]	Spécifie un réglage approprié pour une prise de vue utilisant beaucoup le panoramique et l'inclinaison de la caméra.
[STABLE]	Spécifie un réglage approprié pour la fixation d'une composition en vue de photographier un sujet.

(Réglage d'usine : [NORMAL])

[ATW]

Assigne la fonction de suivi automatique des blancs au commutateur <WHITE BAL>.

Voici les éléments pouvant être réglés.

- [Ach], [Bch], [PRE], [OFF]

(Réglage d'usine : [OFF])

[VITESSE ATW]

Permet de définir la vitesse de contrôle de la fonction de suivi automatique des blancs.

Voici les éléments pouvant être réglés.

- [RAPIDE], [NORMAL], [LENT]

(Réglage d'usine : [NORMAL])

[CIBLE ATW-R]

Permet de régler avec précision la sortie Rch pour la convergence avec la fonction de suivi automatique des blancs.

Voici les éléments pouvant être réglés.

- [-10]...[10]

(Réglage d'usine : [0])

[CIBLE ATW-B]

Permet de régler avec précision la sortie Bch pour la convergence avec la fonction de suivi automatique des blancs.

Voici les éléments pouvant être réglés.

- [-10]...[10]

(Réglage d'usine : [0])

[PRÉREG. BAL. BLANC]

Permet de définir la température de couleur à assigner à la position <PRST> du commutateur <WHITE BAL>.

Voici les éléments pouvant être réglés.

- [3200K], [5600K], [VAR.]

(Réglage d'usine : [3200K])

[BALANCE BLANC VAR.]

Permet de définir la valeur de [VAR.] dans [PRÉREG. BAL. BLANC].

Le réglage peut également être commandé par le multicable.

Activé lorsque [PRÉREG. BAL. BLANC] est réglé sur [VAR.] et que le commutateur <WHITE BAL> est sur <PRST>.

Voici les éléments pouvant être réglés.

- [2000K]...[15000K]

(Réglage d'usine : [3200K])

[VITESSE ZOOM H.]

Permet de définir la vitesse de zoom du zoom du manche.

Voici les éléments pouvant être réglés.

- [1]...[99]

(Réglage d'usine : [50])

[i.ZOOM]

Conserve la qualité de l'image lors de l'exécution du zoom numérique.

[ON]	Active la fonction i.ZOOM.
[OFF]	Désactive la fonction i.ZOOM.

(Réglage d'usine : [OFF])

[ASSIST MF]

Permet de définir le réglage automatique ou non de la dernière mise au point en mode de mise au point manuelle.

Si l'image est largement en dehors de la mise au point, la mise au point peut ne pas être ajustée correctement.

[ON]	Permet de régler automatiquement la dernière mise au point.
------	---

[OFF]	Ne règle pas automatiquement la mise au point.
-------	--

(Réglage d'usine : [OFF])

[MACRO]

Active/désactive la fonction macro de la mise au point.

Si des fonctions sont assignées aux touches USER, vous pouvez commuter [ON]/[OFF] à l'aide des opérations de touche USER.

[ON]	Active la fonction macro de la mise au point.
[OFF]	Désactive la fonction macro de la mise au point.

(Réglage d'usine : [OFF])

[LARGEUR ZONE AF]

Permet de régler la largeur de la zone activée pour la mise au point automatique afin de correspondre à la taille du sujet.

Voici les éléments pouvant être réglés.

- [ON], [OFF]

(Réglage d'usine : [OFF])

[VITESSE A.DIAPH]

Permet de définir la vitesse de contrôle de la fonction de niveau du diaphragme auto.

Voici les éléments pouvant être réglés.

- [RAPIDE], [NORMAL], [LENT]

(Réglage d'usine : [NORMAL])

[FENETRE DIAPH A.]

Sélectionne la fenêtre de détection du diaphragme auto.

[NORMAL1]	Fenêtre autour du centre de l'écran.
[NORMAL2]	Fenêtre autour du bas de l'écran.
[CENTRE]	Fenêtre placée autour du centre de l'écran.

(Réglage d'usine : [NORMAL1])

[MODE ZONE]

Assignez la fonction exécutée dans la zone sélectionnée en touchant le moniteur LCD ou en appuyant sur la touche <<◀◀>, <■>, <▶▶> ou <▶/||> pendant la prise de vue.

[BLOQUER]	Désactive l'assignation de fonctions.
[FOCUS]	Assigne la fonction de mise au point automatique.
[DIAPH]	Assigne la fonction de diaphragme auto.
[Y GET]	Assigne la fonction d'affichage de la luminosité.
[FOCUS/DIAPH]	Assigne le fonctionnement simultané de [FOCUS] et [DIAPH].
[FOCUS/Y GET]	Assigne le fonctionnement simultané de [FOCUS] et [Y GET].

(Réglage d'usine : [BLOQUER])

[ENREG. IR]

Active/désactive l'enregistrement IR.

Voici les éléments pouvant être réglés.

- [ON], [OFF]

(Réglage d'usine : [OFF])

REMARQUE

- Ce réglage est fixé sur [OFF] lorsque le menu [SYSTÈME] → [PARAM. COULEUR] est réglé sur [V-Log].

[BOUTON AUTO]

[DIAPH A.]

Active/désactive le contrôle du diaphragme auto.

[ON]	Réalise l'opération de contrôle de diaphragme auto en mode automatique. La touche <IRIS> ne fonctionne pas.
[OFF]	Ne réalise pas l'opération de contrôle de diaphragme auto en mode automatique. Ceci active le contrôle du diaphragme sélectionné avec la touche <IRIS>.

(Réglage d'usine : [ON])

[AGC]

Permet de définir les opérations de contrôle de gain automatique lorsque [ON] est sélectionné dans [DIAPH A.].

[ON]	Réalise l'opération de la fonction [AGC] qui règle automatiquement le gain de caméra en mode automatique.
[OFF]	N'effectue pas l'opération de la fonction [AGC] qui permet de définir automatiquement le gain de caméra en mode automatique.

(Réglage d'usine : [ON])

 **REMARQUE**

- Ce réglage est fixé sur [OFF] lorsque le menu [CAMÉRA] → [MODE SW] → [MODE GAIN/ISO] est réglé sur [ISO].

[LIMITE AGC]

Permet de définir la valeur maximum de gain lors du fonctionnement de [AGC].

Voici les éléments pouvant être réglés.

- [3dB], [6dB], [12dB], [18dB]

(Réglage d'usine : [6dB])

 **REMARQUE**

- Ceci est indisponible lorsque le menu [CAMÉRA] → [MODE SW] → [MODE GAIN/ISO] est réglé sur [ISO].

[POINT AGC]

Permet de définir la valeur F pour transférer le contrôle du diaphragme auto vers [AGC] lors du fonctionnement de [AGC].

Voici les éléments pouvant être réglés.

- [F4.0], [F5.6]

(Réglage d'usine : [F4.0])

 **REMARQUE**

- Ceci est indisponible lorsque le menu [CAMÉRA] → [MODE SW] → [MODE GAIN/ISO] est réglé sur [ISO].

[OBTURATEUR A.]

Permet de définir les opérations de contrôle de l'obturation automatique lorsque [ON] est sélectionné dans [DIAPH A.].

[ON]	Réalise l'opération de l'obturateur automatique en mode automatique.
[OFF]	N'effectue pas l'opération de l'obturateur automatique en mode automatique.

(Réglage d'usine : [ON])

[LIMITE OBTURATEUR A.]

Permet de définir la valeur d'obturation maximale lors du fonctionnement de [OBTURATEUR A.].

Voici les éléments pouvant être réglés.

- [1/100], [1/120], [1/250]

(Réglage d'usine : [1/250])

[POINT OBTURATEUR A.]

Permet de définir la valeur F pour transférer le contrôle du diaphragme auto vers [OBTURATEUR A.] lors du fonctionnement de [OBTURATEUR A.].

Voici les éléments pouvant être réglés.

- [F8.0], [F9.6]

(Réglage d'usine : [F8.0])

[ATW]

Permet de définir les opérations de la fonction de suivi automatique des blancs.

[ON]	Active la fonction de suivi automatique des blancs en mode automatique. La fonction [ATW] ne peut pas être activée/désactivée avec le commutateur <WHITE BAL> ou les touches USER. Cependant, si [ATW VERR.] est assigné à une touche USER, la valeur de balance des blancs peut être déterminée avec la touche USER.
[OFF]	Ne réalise pas l'opération de fonction [ATW] en mode automatique. Réalise l'opération de la fonction de balance des blancs sélectionnée avec le commutateur <WHITE BAL>.

(Réglage d'usine : [ON])

[AF]

Permet de définir l'opération de mise au point automatique.

[ON]	Réalise l'opération de la mise au point automatique en mode automatique. Le commutateur <FOCUS> ne fonctionne pas.
[OFF]	N'effectue pas l'opération de la mise au point automatique en mode automatique. Réalise l'opération de la mise au point sélectionnée avec le commutateur <FOCUS>.

(Réglage d'usine : [ON])

[CMT UTILISATEUR]

Permet de définir la fonction à assigner aux touches <USER 1> à <USER 7> ou aux icônes de touche [ASSIGN8] à [ASSIGN12].

Pour plus de détails, reportez-vous à la section « Attribution d'une fonction aux touches USER » (page 52).

Il est possible d'assigner les fonctions suivantes aux éléments [ASSIGN1] à [ASSIGN12].

- [BLOQUER], [AWB], [DRS], [FBC], [ONE PUSH AF], [S. GAIN], [ZONE], [ZONE AF], [ATW], [ATW VERR.], [PROJECTEUR], [RÉTRO ÉCLAIRAGE], [NIVEAU DIAPH A.], [DIAPH], [Y GET], [MACRO FOCUS], [O.I.S.], [MODE O.I.S.], [i.ZOOM], [ZOOM NUM], [ENREG. IR], [ZOOM RAPIDE], [MATRICE ADAPTATIVE], [PRÉ ENR.], [VFR], [SUPER LENT], [VERIF ENR], [PAUSE FOND], [SUPP. DERNIER CLIP], [SEL SLOT], [NIV. CH1 AUDIO], [NIV. CH2 AUDIO], [AGRANDIR], [CONTOUR], [WFM], [ZEBRA], [INDICATEUR NIVEAU], [PARAM. INDIC NIV.], [LCD / VF HDR], [LCD / VF V-Log], [VF ON / OFF], [DÉTAIL LCD / VF], [SEL.MON AUDIO], [SORTIE AUDIO], [MENU], [CHAR. FICH CONF.], [RETROECL. LCD], [MODE LECT. CARTE], [DÉBUT STREAMING]

Chapitre 4 Fonctionnement — Réglages de menu

[ASSIGN1]	Règle la fonction à assigner à la touche <USER 1>. (Réglage d'usine : [O.I.S.])
[ASSIGN2]	Règle la fonction à assigner à la touche <USER 2>. (Réglage d'usine : [ZEBRA])
[ASSIGN3]	Règle la fonction à assigner à la touche <USER 3>. (Réglage d'usine : [WFM])
[ASSIGN4]	Règle la fonction à assigner à la touche <USER 4>. (Réglage d'usine : [NIVEAU DIAPH A.]
[ASSIGN5]	Règle la fonction à assigner à la touche <USER 5>. (Réglage d'usine : [SEL SLOT])
[ASSIGN6]	Règle la fonction à assigner à la touche <USER 6>. (Réglage d'usine : [DIAPH])
[ASSIGN7]	Règle la fonction à assigner à la touche <USER 7>. (Réglage d'usine : [AWB])
[ASSIGN8]	Permet de définir la fonction à assigner à l'icône de touche [ASSIGN8]. (Réglage d'usine : [ENREG. IR])
[ASSIGN9]	Permet de définir la fonction à assigner à l'icône de touche [ASSIGN9]. (Réglage d'usine : [MACRO FOCUS])
[ASSIGN10]	Permet de définir la fonction à assigner à l'icône de touche [ASSIGN10]. (Réglage d'usine : [ZONE])
[ASSIGN11]	Permet de définir la fonction à assigner à l'icône de touche [ASSIGN11]. (Réglage d'usine : [ATW VERR.]
[ASSIGN12]	Permet de définir la fonction à assigner à l'icône de touche [ASSIGN12]. (Réglage d'usine : [MENU])

Menu [FICHER SCÈNE]

Définit le réglage détaillé de la qualité d'image de la vidéo prise à l'aide de la caméra.

Ce menu ne peut pas être défini lorsque l'écran des miniatures s'affiche.

Pour les réglages d'usine, reportez-vous à la section « Valeur de réglages d'usine du fichier de scène » (page 107).

[SÉL. FICHER]

Sélectionne le fichier de scène (1 à 6).

Voici les éléments pouvant être réglés.

- [F1:], [F2:FLUO.], [F3:SPARK], [F4:B.STR], [F5:CINE], [F6:HLG]

[ÉDIT. NOM]

Édite le nom du fichier de scène sélectionné dans le menu du fichier de scène. (Huit caractères maximum)

[CHARGER/SAUV./INITIALISER]

Charge/sauvegarde/initialise les valeurs de réglage du fichier de scène assignées au numéro de fichier de scène actuel (n'importe lequel de 1 à 6).

[CHARGER]	Sélectionne et charge le fichier de scène enregistré dans la mémoire interne de la caméra.
[SAUV.]	Enregistre la valeur de réglage actuelle en tant que fichier de scène dans la mémoire interne de la caméra en spécifiant le titre et le numéro de fichier.
[INITIALISER]	Rétablit les réglages d'usine des fichiers de scène (1 à 6) sélectionnés.

[VFR]

Permet de définir l'autorisation/interdiction de la vitesse de défilement variable (VFR).

Voici les éléments pouvant être réglés.

- [ON], [OFF]

[VITESSE IMG]

Modifie l'intervalle de prise de vue et le temps d'exposition lorsque [VFR] est [ON].

Voici les éléments pouvant être réglés.

- Lorsque le menu [SYSTÈME] → [FRÉQUENCE] → [59.94Hz] est défini
 - [60fps], [54fps], [48fps], [44fps], [40fps], [36fps], [34fps], [32fps], [30fps], [28fps], [27fps], [26fps], [25fps], [24fps], [22fps], [21fps], [20fps], [18fps], [15fps], [12fps], [9fps], [6fps], [4fps], [2fps], [1fps]
- Lorsque le menu [SYSTÈME] → [FRÉQUENCE] → [50.00Hz] est défini
 - [50fps], [48fps], [45fps], [42fps], [37fps], [34fps], [32fps], [30fps], [28fps], [27fps], [26fps], [25fps], [24fps], [23fps], [22fps], [21fps], [20fps], [18fps], [15fps], [12fps], [9fps], [6fps], [4fps], [2fps], [1fps]

[TYPE SCAN SYNC.]

Modifie les réglages d'affichage du balayage synchrone.

[sec]	Affiche la durée.
[deg]	S'affiche dans l'angle d'ouverture de l'obturateur.

[SCAN SYNC.]

Affiche la vitesse de l'obturateur synchro-scan utilisée pour enregistrer des vidéos destinées à la télévision, etc.

Voici les éléments pouvant être réglés.

- Lorsque [TYPE SCAN SYNC.] est réglé sur [sec] et que le menu [SYSTÈME] → [FRÉQUENCE] → [59.94Hz] est défini
 - Mode 59,94i/59,94p : [1/60.0] ... [1/7200]
 - Mode 29,97p : [1/30.0]...[1/7200]
 - Mode 23,98p : [1/24.0]...[1/7200]
- Lorsque [TYPE SCAN SYNC.] est réglé sur [sec] et que le menu [SYSTÈME] → [FRÉQUENCE] → [50.00Hz] est défini
 - Mode 50i/50p : [1/50.0]...[1/7200]
 - Mode 25p : [1/25.0]...[1/7200]
- Quand [TYPE SCAN SYNC.] est réglé sur [deg]
 - [3.0d]...[360.0d]

[DTL MAÎTRE]

Permet de définir le niveau d'effet du détail de la partie entière.

Voici les éléments pouvant être réglés.

- [-31]...[31]

REMARQUE

- Ceci est indisponible lorsque le menu [SYSTÈME] → [PARAM. COULEUR] est réglé sur [V-Log].

[DTL CAROTTAGE]

Permet de définir le niveau de signal (y compris le bruit) pour ne pas activer l'effet de détail.

Voici les éléments pouvant être réglés.

- [0]...[60]

REMARQUE

- Ceci est indisponible lorsque le menu [SYSTÈME] → [PARAM. COULEUR] est réglé sur [V-Log].

[DTL RÉGLAGE]

Ceci est indisponible lorsque le menu [SYSTÈME] → [PARAM. COULEUR] est réglé sur [V-Log].

[DÉTAIL]

Permet de régler sur [ON]/[OFF] la fonction de détail.

Voici les éléments pouvant être réglés.

- [ON], [OFF]

[NIVEAU DTL V.]

Permet de définir l'intensité du niveau de détail dans la direction verticale.

Voici les éléments pouvant être réglés.

- [-7]...[7]

[FRÉQ. DTL]

Permet de définir l'épaisseur du détail.

Voici les éléments pouvant être réglés.

- [-7]...[7]

[DÉPEND. NIVEAU]

Lorsque le détail du signal de luminosité est accentué, les détails des zones plus sombres sont compressés.

Les détails des zones lumineuses sont davantage compressés lorsque la valeur définie pour [DÉPEND. NIVEAU] est plus élevée.

Voici les éléments pouvant être réglés.

- [-7]...[7]

[NIV OUVT KNEE]

Permet de définir le niveau de détail des zones extrêmement lumineuses (zones de haute luminosité).

Voici les éléments pouvant être réglés.

- [0]...[5]

[GAIN DTL(+)]

Permet de définir le niveau de détail dans la direction plus (pour accentuer la luminosité).

Voici les éléments pouvant être réglés.

- [-31]...[31]

[GAIN DTL(-)]

Permet de définir le niveau de détail dans la direction moins (pour accentuer l'assombrissement).

Voici les éléments pouvant être réglés.

- [-31]...[31]

[DTL TEINT PEAU A]

Sélectionne le tableau des tons chair qui affichera les détails des tons chair.

Crée le tableau des tons chair avec [DÉTECT TABLEAU]. Vous pouvez effectuer des prises de vue avec des tons chair plus doux en affichant le détail des tons chair.

Vous pouvez utiliser uniquement [DTL TEINT PEAU A], ou utiliser une combinaison de [DTL TEINT PEAU A] et [DTL TEINT PEAU B] ou une combinaison de [DTL TEINT PEAU A] et [DTL TEINT PEAU C].

Voici les éléments pouvant être réglés.

- [ON], [OFF]

REMARQUE

- Ce réglage est fixé sur [OFF] lorsque le menu [SYSTÈME] → [PARAM. COULEUR] est réglé sur [V-Log].

[DTL TEINT PEAU B]

Sélectionne le tableau des tons chair qui affichera les détails des tons chair.

Crée le tableau des tons chair avec [DÉTECT TABLEAU]. Vous pouvez effectuer des prises de vue avec des tons chair plus doux en affichant le détail des tons chair.

Vous pouvez utiliser uniquement [DTL TEINT PEAU B], ou utiliser une combinaison de [DTL TEINT PEAU B] et [DTL TEINT PEAU A] ou une combinaison de [DTL TEINT PEAU B] et [DTL TEINT PEAU C].

Voici les éléments pouvant être réglés.

- [ON], [OFF]

REMARQUE

- Ce réglage est fixé sur [OFF] lorsque le menu [SYSTÈME] → [PARAM. COULEUR] est réglé sur [V-Log].

[DTL TEINT PEAU C]

Sélectionne le tableau des tons chair qui affichera les détails des tons chair.

Crée le tableau des tons chair avec [DÉTECT TABLEAU]. Vous pouvez effectuer des prises de vue avec des tons chair plus doux en affichant le détail des tons chair.

Vous pouvez utiliser uniquement [DTL TEINT PEAU C], ou utiliser une combinaison de [DTL TEINT PEAU C] et [DTL TEINT PEAU A] ou une combinaison de [DTL TEINT PEAU C] et [DTL TEINT PEAU B].

Voici les éléments pouvant être réglés.

- [ON], [OFF]

REMARQUE

- Ce réglage est fixé sur [OFF] lorsque le menu [SYSTÈME] → [PARAM. COULEUR] est réglé sur [V-Log].

[DTL TEINT ZEBRA]

Réglage pour afficher un motif zébré dans la zone des tons chair affichée sur l'écran du viseur.

Le motif zébré s'affiche lorsque cet élément est réglé sur [ON] et que [DTL TEINT PEAU A]/[DTL TEINT PEAU B]/[DTL TEINT PEAU C] est activé.

Le motif zébré affiche la zone sélectionnée dans [RÉGLAGE DTL TEIN PEAU].

Voici les éléments pouvant être réglés.

- [ON], [OFF]

REMARQUE

- Ce réglage est fixé sur [OFF] lorsque le menu [SYSTÈME] → [PARAM. COULEUR] est réglé sur [V-Log].

[RÉGLAGE DTL TEIN PEAU]

Ceci est indisponible lorsque le menu [SYSTÈME] → [PARAM. COULEUR] est réglé sur [V-Log].

[DÉTECT TABLEAU]

Sélectionne le tableau des tons chair du sujet qui affiche les détails des tons chair.

Voici les éléments pouvant être réglés.

- [A], [B], [C]

[EFFET DTL PEAU]

Permet de définir le niveau d'efficacité des détails des tons chair.

Voici les éléments pouvant être réglés.

- [0]...[31]

[CENTRE I]

Permet de définir la position centrale de l'axe supérieur I (réglage de la zone qui applique le ton chair).

Voici les éléments pouvant être réglés.

- [0]...[255]

[LARGEUR I]

Permet de définir la largeur de la zone qui affiche le ton chair de l'axe supérieur I qui se focalise sur [CENTRE I].

Voici les éléments pouvant être réglés.

- [1]...[3]

[LARGEUR Q]

Permet de définir la largeur de la zone qui affiche le ton chair de l'axe supérieur Q qui se focalise sur [CENTRE I].

Voici les éléments pouvant être réglés.

- [1]...[3]

[PHASE Q]

Permet de définir la phase de la zone qui applique le ton chair lié à l'axe Q.

Voici les éléments pouvant être réglés.

- [-128]...[127]

[RÉG. CONTRÔLE GAIN RB]

[PRE AWB GAIN R]

Permet de définir le gain Rch lorsque le commutateur <WHITE BAL> est sur la position <PRST>.

Voici les éléments pouvant être réglés.

- [-200]...[200]

[PRE AWB GAIN B]

Permet de définir le gain Bch lorsque le commutateur <WHITE BAL> est sur la position <PRST>.

Voici les éléments pouvant être réglés.

- [-200]...[200]

[AWB A GAIN R]

Permet de définir le gain Rch lorsque le commutateur <WHITE BAL> est sur la position <A>.

Voici les éléments pouvant être réglés.

- [-200]...[200]

[AWB A GAIN B]

Permet de définir le gain Bch lorsque le commutateur <WHITE BAL> est sur la position <A>.

Voici les éléments pouvant être réglés.

- [-200]...[200]

[AWB B GAIN R]

Permet de définir le gain Rch lorsque le commutateur <WHITE BAL> est sur la position .

Voici les éléments pouvant être réglés.

- [-200]...[200]

[AWB B GAIN B]

Permet de définir le gain Bch lorsque le commutateur <WHITE BAL> est sur la position .

Voici les éléments pouvant être réglés.

- [-200]...[200]

[COMPENS. GAIN AWB A]

Permet de définir le gain Rch et le gain Bch lorsque le commutateur <WHITE BAL> est sur la position <A> et que la balance des blancs automatique est exécutée.

[ON]	Conserve les valeurs définies dans [AWB A GAIN R] et [AWB A GAIN B].
[OFF]	Permet de définir la valeur du gain Rch et du gain Bch sur [0].

[COMPENS. GAIN AWB B]

Permet de définir le gain Rch et le gain Bch lorsque le commutateur <WHITE BAL> est sur la position et que la balance des blancs automatique est exécutée.

[ON]	Conserve les valeurs définies dans [AWB B GAIN R] et [AWB B GAIN B].
[OFF]	Permet de définir la valeur du gain Rch et du gain Bch sur [0].

[RÉG. TEMP COULEUR Ach]

[TEMP COULEUR]

Affiche la température de couleur lorsque le commutateur <WHITE BAL> est sur <A> et que la balance des blancs automatique fonctionne, ou lorsqu'elle est présélectionnée.

De plus, avec l'opération de balance des blancs automatique, vous pouvez modifier la température de couleur en changeant l'équilibre de sortie de Rch et Bch.

Voici les éléments pouvant être réglés.

- [2000K]...[15000K]

[GAIN R]

Affiche la sortie de Rch lorsque le commutateur <WHITE BAL> est sur la position <A> et que la balance des blancs automatique fonctionne, ou lorsqu'elle est présélectionnée.

En mode de balance des blancs automatique, vous pouvez également modifier la couleur sur l'axe Rch en modifiant la sortie de Rch.

Voici les éléments pouvant être réglés.

- [-400]...[400]

[GAIN B]

Affiche la sortie de Bch lorsque le commutateur <WHITE BAL> est sur la position <A> et que la balance des blancs automatique fonctionne, ou lorsqu'elle est présélectionnée.

En mode de balance des blancs automatique, vous pouvez également modifier la couleur sur l'axe Bch en modifiant la sortie de Bch.

Voici les éléments pouvant être réglés.

- [-400]...[400]

[AXE V]

Affiche la sortie de l'axe G lorsque le commutateur <WHITE BAL> est sur la position <A> et que la balance des blancs automatique fonctionne, ou lorsqu'elle est présélectionnée.

En mode de balance des blancs automatique, vous pouvez également modifier la couleur sur l'axe G en modifiant la sortie de Rch et Bch.

Voici les éléments pouvant être réglés.

- [-400]...[400]

[RÉG. TEMP COULEUR Bch]

[TEMP COULEUR]

Affiche la température de couleur lorsque le commutateur <WHITE BAL> est sur et que la balance des blancs automatique fonctionne, ou lorsqu'elle est présélectionnée.

De plus, avec l'opération de balance des blancs automatique, vous pouvez modifier la température de couleur en changeant l'équilibre de sortie de Rch et Bch.

Voici les éléments pouvant être réglés.

- [2000K]...[15000K]

[GAIN R]

Affiche la sortie de Rch lorsque le commutateur <WHITE BAL> est sur la position et que la balance des blancs automatique fonctionne, ou lorsqu'elle est présélectionnée.

En mode de balance des blancs automatique, vous pouvez également modifier la couleur sur l'axe Rch en modifiant la sortie de Rch.

Voici les éléments pouvant être réglés.

- [-400]...[400]

[GAIN B]

Affiche la sortie de Bch lorsque le commutateur <WHITE BAL> est sur la position et que la balance des blancs automatique fonctionne, ou lorsqu'elle est présélectionnée.

En mode de balance des blancs automatique, vous pouvez également modifier la couleur sur l'axe Bch en modifiant la sortie de Bch.

Voici les éléments pouvant être réglés.

- [-400]...[400]

[AXE V]

Affiche la sortie de l'axe G lorsque le commutateur <WHITE BAL> est sur la position et que la balance des blancs automatique fonctionne, ou lorsqu'elle est présélectionnée.

En mode de balance des blancs automatique, vous pouvez également modifier la couleur sur l'axe G en modifiant la sortie de Rch et Bch.

Voici les éléments pouvant être réglés.

- [-400]...[400]

[NIV CHROMA]

Permet de définir le niveau chromatique des signaux P_R et P_B .

Voici les éléments pouvant être réglés.

- [-99%]...[99%], [OFF]

REMARQUE

- Ceci est indisponible lorsque le menu [SYSTÈME] → [PARAM. COULEUR] est réglé sur [V-Log].

[PHASE CHROMA]

Permet de régler avec précision la phase chromatique des signaux P_R et P_B .

Voici les éléments pouvant être réglés.

- [-31]...[31]

REMARQUE

- Ceci est indisponible lorsque le menu [SYSTÈME] → [PARAM. COULEUR] est réglé sur [V-Log].

[MATRICE]

Ceci est indisponible lorsque le menu [SYSTÈME] → [PARAM. COULEUR] est réglé sur [V-Log].

[TYPE DE MATRICE]

Sélectionne le tableau de matrice pour afficher la couleur de prise de vue.

[NORMAL1]	Affiche la couleur adaptée aux prises de vue en extérieur ou sous une lampe halogène.
[NORMAL2]	Affiche une couleur plus vive que [NORMAL1].
[FLUO.]	Affiche la couleur adaptée aux prises de vue en intérieur sous une lumière fluorescente.
[CINELIKE]	Affiche la couleur adaptée aux prises de vue de vidéos cinématographiques.

[MATRICE ADAPTATIVE]

Active/désactive la fonction pour commander la matrice linéaire en fonction de la condition de prise de vue.

Si [MATRICE ADAPTATIVE] est assigné à la touche USER, un appui sur la touche USER permet de commuter sur [ON]/[OFF].

Voici les éléments pouvant être réglés.

- [ON], [OFF]

[RÉGLAGE MATRICE]

Ceci est indisponible lorsque le menu [SYSTÈME] → [PARAM. COULEUR] est réglé sur [V-Log].

[R-G]

Ajuste la matrice linéaire. (Rouge - vert)

Voici les éléments pouvant être réglés.

- [-63]...[63]

[R-B]

Ajuste la matrice linéaire. (Rouge - bleu)

Voici les éléments pouvant être réglés.

- [-63]...[63]

[G-R]

Ajuste la matrice linéaire. (Vert - rouge)

Voici les éléments pouvant être réglés.

- [-63]...[63]

[G-B]

Ajuste la matrice linéaire. (Vert - bleu)

Voici les éléments pouvant être réglés.

- [-63]...[63]

[B-R]

Ajuste la matrice linéaire. (Bleu - rouge)

Voici les éléments pouvant être réglés.

- [-63]...[63]

[B-G]

Ajuste la matrice linéaire. (Bleu - vert)

Voici les éléments pouvant être réglés.

- [-63]...[63]

[CORRECT. COULEUR]

Ceci est indisponible lorsque le menu [SYSTÈME] → [PARAM. COULEUR] est réglé sur [V-Log].

[R] ([SAT])

Corrige la saturation des couleurs rouge.

Voici les éléments pouvant être réglés.

- [-63]...[63]

[R] ([PHASE])

Corrige la teinte rouge.

Voici les éléments pouvant être réglés.

- [-63]...[63]

[R-R-Mg] ([SAT])

Corrige la saturation des couleurs entre le rouge et les « couleurs entre le rouge et le magenta ».

Voici les éléments pouvant être réglés.

- [-63]...[63]

[R-R-Mg] ([PHASE])

Corrige la teinte entre le rouge et les « couleurs entre le rouge et le magenta ».

Voici les éléments pouvant être réglés.

- [-63]...[63]

[R-Mg] ([SAT])

Corrige la saturation des couleurs entre le rouge et le magenta.

Voici les éléments pouvant être réglés.

- [-63]...[63]

[R-Mg] ([PHASE])

Corrige la teinte entre le rouge et le magenta.

Voici les éléments pouvant être réglés.

- [-63]...[63]

[Mg] ([SAT])

Corrige la saturation des couleurs magenta.

Voici les éléments pouvant être réglés.

- [-63]...[63]

[Mg] ([PHASE])

Corrige la teinte magenta.

Voici les éléments pouvant être réglés.

- [-63]...[63]

[Mg-B] ([SAT])

Corrige la saturation des couleurs entre le magenta et le bleu.

Voici les éléments pouvant être réglés.

- [-63]...[63]

[Mg-B] ([PHASE])

Corrige la teinte entre le magenta et le bleu.

Voici les éléments pouvant être réglés.

- [-63]...[63]

[B] ([SAT])

Corrige la saturation des couleurs bleue.

Voici les éléments pouvant être réglés.

- [-63]...[63]

[B] ([PHASE])

Corrige la teinte bleue.

Voici les éléments pouvant être réglés.

- [-63]...[63]

[B-Cy] ([SAT])

Corrige la saturation des couleurs entre le bleu et le cyan.

Voici les éléments pouvant être réglés.

- [-63]...[63]

[B-Cy] ([PHASE])

Corrige la teinte entre le bleu et le cyan.

Voici les éléments pouvant être réglés.

- [-63]...[63]

[Cy] ([SAT])

Corrige la saturation des couleurs cyan.

Voici les éléments pouvant être réglés.

- [-63]...[63]

[Cy] ([PHASE])

Corrige la teinte cyan.

Voici les éléments pouvant être réglés.

- [-63]...[63]

[Cy-G] ([SAT])

Corrige la saturation des couleurs entre le cyan et le vert.

Voici les éléments pouvant être réglés.

- [-63]...[63]

[Cy-G] ([PHASE])

Corrige la teinte entre le cyan et le vert.

Voici les éléments pouvant être réglés.

- [-63]...[63]

[G] ([SAT])

Corrige la saturation des couleurs verte.

Voici les éléments pouvant être réglés.

- [-63]...[63]

[G] ([PHASE])

Corrige la teinte verte.

Voici les éléments pouvant être réglés.

- [-63]...[63]

[G-YI] ([SAT])

Corrige la saturation des couleurs entre le vert et le jaune.

Voici les éléments pouvant être réglés.

- [-63]...[63]

[G-YI] ([PHASE])

Corrige la teinte entre le vert et le jaune.

Voici les éléments pouvant être réglés.

- [-63]...[63]

[G-YI-YI] ([SAT])

Corrige la saturation des couleurs entre les « couleurs entre le vert et le jaune » et le jaune.

Voici les éléments pouvant être réglés.

- [-63]...[63]

[G-YI-YI] ([PHASE])

Corrige la teinte entre les « couleurs entre le vert et le jaune » et le jaune.

Voici les éléments pouvant être réglés.

- [-63]...[63]

[YI] ([SAT])

Corrige la saturation des couleurs jaune.

Voici les éléments pouvant être réglés.

- [-63]...[63]

[YI] ([PHASE])

Corrige la teinte jaune.

Voici les éléments pouvant être réglés.

- [-63]...[63]

[YI-YI-R] ([SAT])

Corrige la saturation des couleurs entre le jaune et les « couleurs entre le jaune et le rouge ».

Voici les éléments pouvant être réglés.

- [-63]...[63]

[YI-YI-R] ([PHASE])

Corrige la teinte entre le jaune et les «couleurs entre le jaune et le rouge».

Voici les éléments pouvant être réglés.

- [-63]...[63]

[YI-R] ([SAT])

Corrige la saturation des couleurs entre le jaune et le rouge.

Voici les éléments pouvant être réglés.

- [-63]...[63]

[YI-R] ([PHASE])

Corrige la teinte entre le jaune et le rouge.

Voici les éléments pouvant être réglés.

- [-63]...[63]

[YI-R-R] ([SAT])

Corrige la saturation des couleurs entre les « couleurs entre le jaune et le rouge » et le rouge.

Voici les éléments pouvant être réglés.

- [-63]...[63]

[YI-R-R] ([PHASE])

Corrige la teinte entre les « couleurs entre le jaune et le rouge » et le rouge.

Voici les éléments pouvant être réglés.

- [-63]...[63]

[PIED. MAITRE]

Permet de définir le piédestal maître.

Voici les éléments pouvant être réglés.

- [-200]...[200]

REMARQUE

- Ceci est indisponible lorsque le menu [SYSTÈME] → [PARAM. COULEUR] est réglé sur [V-Log].

[RÉG. CONTRÔLE RGB NOIR]

Ceci est indisponible lorsque le menu [SYSTÈME] → [PARAM. COULEUR] est réglé sur [V-Log].

[R PED]

Permet de définir le niveau du piédestal Rch.

Voici les éléments pouvant être réglés.

- [-100]...[100]

[G PED]

Permet de définir le niveau du piédestal Gch.

Voici les éléments pouvant être réglés.

- [-100]...[100]

[B PED]

Permet de définir le niveau du piédestal Bch.

Voici les éléments pouvant être réglés.

- [-100]...[100]

[PEDESTAL OFFSET]

Permet de définir les niveaux de piédestal Rch, Gch et Bch après l'ajustement de la balance des noirs automatique.

[ON]	Conserve chacune des valeurs définies dans [R PED], [G PED] et [B PED].
[OFF]	Permet de définir le niveau du piédestal de Rch, Gch et Bch sur [0].

[SÉL. MODE GAMMA]

Sélectionne le mode gamma.

[HD]	Permet de définir les caractéristiques de gamma pour HD (High Definition).
[SD]	Augmente le gain dans des zones plus sombres par rapport au gamma HD.
[FILMLIKE1]	Permet de définir les caractéristiques qui reproduisent plus de zones très lumineuses que le gamma HD.
[FILMLIKE2]	Permet de définir les caractéristiques qui reproduisent plus de zones très lumineuses que [FILMLIKE1].
[FILMLIKE3]	Permet de définir les caractéristiques qui reproduisent plus de zones très lumineuses que [FILMLIKE2].
[FILM-REC.]	Permet de définir les caractéristiques de gamma ciné pour un film.
[VIDÉO-REC.]	Permet de définir les caractéristiques de gamma ciné pour une vidéo.
[HLG]	Permet de définir les caractéristiques de gamma de journal hybride (HLG).

REMARQUE

- Ceci est indisponible lorsque le menu [SYSTÈME] → [PARAM. COULEUR] est réglé sur [V-Log].

[RÉG. GAMMA]

Ceci est indisponible lorsque le menu [SYSTÈME] → [PARAM. COULEUR] est réglé sur [V-Log].

[GAMMA MASTER]

Permet de définir le gamma principal par incréments de 0,01.

Voici les éléments pouvant être réglés.

- [0.30]...[0.75]

[NIV. DYNAMIQ. F-REC.]

Lorsque [FILM-REC.] est sélectionné dans [SÉL. MODE GAMMA], la plage dynamique est définie.

Aucun réglage n'est modifié si un élément autre que [FILM-REC.] est sélectionné.

Voici les éléments pouvant être réglés.

- [200%] ... [600%] (incrément de 100%)

[NIV. ÉTIR. NOIR F-REC.]

Lorsque [FILM-REC.] est sélectionné dans [SÉL. MODE GAMMA], l'étirement des noirs est défini.

Aucun réglage n'est modifié si un élément autre que [FILM-REC.] est sélectionné.

Voici les éléments pouvant être réglés.

- [0%]...[30%]

[PENTE KNEE V-REC.]

Lorsque [VIDÉO-REC.] est sélectionné dans [SÉL. MODE GAMMA], la pente knee est définie.

Aucun réglage n'est modifié si un élément autre que [VIDÉO-REC.] est sélectionné.

Voici les éléments pouvant être réglés.

- [150%] ... [500%] (incrément de 50%)

[POINT KNEE V-REC.]

Lorsque [VIDÉO-REC.] est sélectionné dans [SÉL. MODE GAMMA], le point KNEE est défini.

Aucun réglage n'est modifié si un élément autre que [VIDÉO-REC.] est sélectionné.

Voici les éléments pouvant être réglés.

- [30%]...[107%]

[GAMMA NOIR]

Permet de définir les courbes gamma des zones sombres.

[-8]...[-1]	Comprime les zones sombres.
[0]	État standard
[1]...[8]	Augmente les zones sombres.

[ETENDUE GAMMA NOIR]

Permet de définir le taux maximum de compression/d'expansion.

[1]	Environ 20%
[2]	Environ 30%
[3]	Environ 40%

[RÉG. KNEE]

Ceci est indisponible lorsque le menu [SYSTÈME] → [PARAM. COULEUR] est réglé sur [V-Log].

[MODE KNEE]

Permet de définir le mode de fonctionnement knee.

Voici les éléments pouvant être réglés.

- [AUTO], [MANUEL], [OFF]

[RÉPONSE KNEE A]

Permet de définir la vitesse de réponse d'auto knee. Plus la valeur de réglage est faible, plus la vitesse de réponse est élevée.

Voici les éléments pouvant être réglés.

- [1]...[8]

[POINT KNEE]

Permet de définir la position du point KNEE par incréments de 0,5%.

Voici les éléments pouvant être réglés.

- [70.0%]...[107.0%]

[PENTE KNEE]

Permet de définir l'inclinaison knee.

Voici les éléments pouvant être réglés.

- [0]...[99]

[CMT KNEE HLG]

Active/désactive le fonctionnement de knee pour HLG.

Voici les éléments pouvant être réglés.

- [ON], [OFF]

[POINT KNEE HLG]

Permet de définir la position du point KNEE pour HLG.

Voici les éléments pouvant être réglés.

- [55]...[100]

[PENTE KNEE HLG]

Permet de définir l'inclinaison knee de HLG.

Voici les éléments pouvant être réglés.

- [0]...[100]

[RÉG. CLIP BALNC]

Ceci est indisponible lorsque le menu [SYSTÈME] → [PARAM. COULEUR] est réglé sur [V-Log].

[CLIP BLANC]

Active la fonction de clip blanc [ON]/[OFF]. La valeur de réglage de [NIV. CLIP BLANC] est activée lorsque la fonction est [ON].

Voici les éléments pouvant être réglés.

- [ON], [OFF]

[NIV. CLIP BLANC]

Permet de définir le niveau de clip blanc.

Voici les éléments pouvant être réglés.

- [90%]...[109%]

[DRS]

Active/désactive la fonction d'étirement à plage dynamique.

Si des fonctions sont assignées aux touches USER, vous pouvez commuter [ON]/[OFF] à l'aide des opérations de touche USER.

Voici les éléments pouvant être réglés.

- [ON], [OFF]

REMARQUE

- Ce réglage est fixé sur [OFF] lorsque le menu [SYSTÈME] → [PARAM. COULEUR] est réglé sur [V-Log].

[PROFOND. EFFET DRS]

Permet de définir le niveau de compression des zones de haute luminosité de la fonction d'étirement à plage dynamique.

En compressant les niveaux du signal vidéo des zones à haute luminosité qui sont balayées lors des prises de vue normales, vous pouvez agrandir la plage dynamique.

Voici les éléments pouvant être réglés.

- [1]...[3]

REMARQUE

- Ceci est indisponible lorsque le menu [SYSTÈME] → [PARAM. COULEUR] est réglé sur [V-Log].

[DNR]

Modifie la valeur de réduction du bruit et ajuste l'effet de réduction de bruit.

Voici les éléments pouvant être réglés.

- [OFF], [1], [2]

[NIVEAU DIAPH A.]

Active/désactive la fonction de niveau de diaphragme auto.

Si des fonctions sont assignées aux touches USER, vous pouvez commuter [ON]/[OFF] à l'aide des opérations de touche USER.

Voici les éléments pouvant être réglés.

- [ON], [OFF]

[NIVEAU EFFET DIAPH A.]

Permet de définir la luminosité en mode de diaphragme auto.

Augmente la valeur d'éclairage et réduit la valeur d'assombrissement de la convergence du diaphragme auto.

Voici les éléments pouvant être réglés.

- [-50]...[50]

Menu [AUDIO]

Définit la fonction d'entrée/sortie du son.

[RÉG. SAISIE]

[NIV. ENTRÉE MIC 1]

Permet de définir le niveau d'entrée du microphone externe branché à la borne <AUDIO INPUT 1>. Activé lorsque le microphone externe est branché et que le commutateur <INPUT1> est positionné sur <MIC> ou <+48V>.

Voici les éléments pouvant être réglés.

- [-40dB], [-50dB], [-60dB]

(Réglage d'usine : [-50dB])

[NIV. ENTRÉE MIC 2]

Permet de définir le niveau d'entrée du microphone externe branché à la borne <AUDIO INPUT 2>. Activé lorsque le microphone externe est branché et que le commutateur <INPUT2> est positionné sur <MIC> ou <+48V>.

Voici les éléments pouvant être réglés.

- [-40dB], [-50dB], [-60dB]

(Réglage d'usine : [-50dB])

[NIV. ENTRÉE LIGNE 1]

Permet de définir le signal d'entrée audio du périphérique audio connecté à la borne <AUDIO INPUT 1>. Activé lorsque le périphérique audio est branché et que le commutateur <INPUT1> est positionné sur <LINE>.

Voici les éléments pouvant être réglés.

- [4dB], [0dB]

(Réglage d'usine : [0dB])

[NIV. ENTRÉE LIGNE 2]

Permet de définir le signal d'entrée audio du périphérique audio connecté à la borne <AUDIO INPUT 2>. Activé lorsque le périphérique audio est branché et que le commutateur <INPUT2> est positionné sur <LINE>.

Voici les éléments pouvant être réglés.

- [4dB], [0dB]

(Réglage d'usine : [0dB])

[RÉG. CH ENREG.]

[NIV. CH1]

Permet de définir si la méthode de réglage du niveau d'enregistrement du canal audio 1 doit être automatique ou manuelle.

Si [NIV. CH1 AUDIO] est assigné à la touche USER, un appui sur la touche USER permet de commuter sur [AUTO]/[MANUEL].

Voici les éléments pouvant être réglés.

- [AUTO], [MANUEL]

(Réglage d'usine : [AUTO])

[NIV. CH2]

Permet de définir si la méthode de réglage du niveau d'enregistrement du canal audio 2 doit être automatique ou manuelle.

Si [NIV. CH2 AUDIO] est assigné à la touche USER, un appui sur la touche USER permet de commuter sur [AUTO]/[MANUEL].

Voici les éléments pouvant être réglés.

- [AUTO], [MANUEL]

(Réglage d'usine : [AUTO])

[NIV. CH3]

Permet de définir si la méthode de réglage du niveau d'enregistrement du canal audio 3 doit être automatique ou manuelle.

Voici les éléments pouvant être réglés.

- [AUTO], [MANUEL]

(Réglage d'usine : [AUTO])

[NIV. CH4]

Permet de définir si la méthode de réglage du niveau d'enregistrement du canal audio 4 doit être automatique ou manuelle.

Voici les éléments pouvant être réglés.

- [AUTO], [MANUEL]

(Réglage d'usine : [AUTO])

[CONTRÔLE NIV. CH3]

Le niveau d'enregistrement peut être réglé manuellement lorsque [NIV. CH3], qui ajuste le niveau d'enregistrement du canal audio 3, est réglé sur [MANUEL].

Voici les éléments pouvant être réglés.

- [0]...[100]

(Réglage d'usine : [70])

[CONTRÔLE NIV. CH4]

Le niveau d'enregistrement peut être réglé manuellement lorsque [NIV. CH4], qui ajuste le niveau d'enregistrement du canal audio 4, est réglé sur [MANUEL].

Voici les éléments pouvant être réglés.

- [0]...[100]

(Réglage d'usine : [70])

[COUPE BAS MIC CH1]

Active/désactive le filtre passe bas du canal audio 1.

Voici les éléments pouvant être réglés.

- [ON], [OFF]

(Réglage d'usine : [OFF])

[COUPE BAS MIC CH2]

Active/désactive le filtre passe bas du canal audio 2.

Voici les éléments pouvant être réglés.

- [ON], [OFF]

(Réglage d'usine : [OFF])

[COUPE BAS MIC CH3]

Active/désactive le filtre passe-bas du canal audio 3.

Voici les éléments pouvant être réglés.

- [ON], [OFF]

(Réglage d'usine : [OFF])

[COUPE BAS MIC CH4]

Active/désactive le filtre passe-bas du canal audio 4.

Voici les éléments pouvant être réglés.

- [ON], [OFF]

(Réglage d'usine : [OFF])

[LIMITEUR CH1]

Active/désactive le limiteur lorsque la méthode de réglage du niveau d'entrée audio pour le canal audio 1 est manuelle.

Voici les éléments pouvant être réglés.

- [ON], [OFF]

(Réglage d'usine : [OFF])

[LIMITEUR CH2]

Active/désactive le limiteur lorsque la méthode de réglage du niveau d'entrée audio pour le canal audio 2 est manuelle.

Voici les éléments pouvant être réglés.

- [ON], [OFF]

(Réglage d'usine : [OFF])

[LIMITEUR CH3]

Active/désactive le limiteur lorsque la méthode de réglage du niveau d'entrée audio pour le canal audio 3 est manuelle.

Voici les éléments pouvant être réglés.

- [ON], [OFF]

(Réglage d'usine : [OFF])

[LIMITEUR CH4]

Active/désactive le limiteur lorsque la méthode de réglage du niveau d'entrée audio pour le canal audio 4 est manuelle.

Voici les éléments pouvant être réglés.

- [ON], [OFF]

(Réglage d'usine : [OFF])

[MARGE]

Permet de définir la marge (niveau standard).

Voici les éléments pouvant être réglés.

- [12dB], [18dB], [20dB]

(Réglage d'usine : [20dB] (lorsque [AREA SETTINGS] est [AREA 1]/[AREA 2]/[AREA 3]), [18dB] (lorsque [AREA SETTINGS] est [AREA 4]))

[PARAM. SORTIE]

[SORTIE AUDIO]

Permet de définir le canal audio et le format de sortie à reproduire depuis la borne <AV OUT>, la borne de casque et le haut-parleur intégré.

Si [SORTIE AUDIO] est assigné à la touche USER, un appui sur la touche USER permet de commuter le réglage.

Lorsque [CH1]/[CH2]/[STÉRÉO CH1 / 2]/[MIX CH1 / 2] est défini, commute [CH1], [CH2], [STÉRÉO CH1 / 2] et [MIX CH1 / 2] dans l'ordre. Lorsque [CH3]/[CH4]/[STÉRÉO CH3 / 4]/[MIX CH3 / 4] est défini, commute [CH3], [CH4], [STÉRÉO CH3 / 4] et [MIX CH3 / 4] dans l'ordre.

[CH1]	Émet le signal pour le canal audio 1 en tant que sortie mono.
[CH2]	Émet le signal pour le canal audio 2 en tant que sortie mono.
[STÉRÉO CH1 / 2]	Émet les signaux du canal audio 1 et du canal audio 2 en tant que sorties stéréo. Émet en mono depuis le haut-parleur intégré.
[MIX CH1 / 2]	Mélange les signaux du canal audio 1 et du canal audio 2 et les émet en tant que sorties mono.
[CH3]	Émet le signal pour le canal audio 3 en tant que sortie mono. Lorsque [FORMAT FICHER] est réglé sur [AVCHD], il fonctionne dans le canal [CH1].
[CH4]	Émet le signal pour le canal audio 4 en tant que sortie mono. Lorsque [FORMAT FICHER] est réglé sur [AVCHD], il fonctionne dans le canal [CH2].
[STÉRÉO CH3 / 4]	Émet les signaux du canal audio 3 et du canal audio 4 en tant que sorties stéréo. Émet en mono depuis le haut-parleur intégré. Lorsque [FORMAT FICHER] est réglé sur [AVCHD], il fonctionne dans le canal [STÉRÉO CH1 / 2].
[MIX CH3 / 4]	Mélange les signaux du canal audio 3 et du canal audio 4 et les émet en tant que sorties mono. Lorsque [FORMAT FICHER] est réglé sur [AVCHD], il fonctionne dans le canal [MIX CH1 / 2].

(Réglage d'usine : [STÉRÉO CH1 / 2])

[CANAL SORTIE HDMI]

Permet de sélectionner le canal audio à délivrer en sortie depuis la borne <HDMI>.

[CH1/2]	Émet les signaux audio du canal audio 1 et du canal audio 2 en tant que sorties stéréo.
[CH3/4]	Émet les signaux audio du canal audio 3 et du canal audio 4 en tant que sorties stéréo.
[CH1/2/3/4]	Émet les signaux audio des canaux audio 1 à 4 comme pour 4 canaux.

(Réglage d'usine : [CH1/2])

REMARQUE

- Ce réglage est fixé sur [CH1/2] lorsque le menu [SYSTÈME] → [FORMAT FICHER] est réglé sur [AVCHD].

[ALARME]

[FIN BATTERIE]

Permet de définir s'il faut faire sonner l'alarme lorsque le niveau restant de la batterie est épuisé.

Voici les éléments pouvant être réglés.

- [ÉLEVÉ], [MOYEN], [FAIBLE], [OFF]

(Réglage d'usine : [OFF])

[FIN MÉDIA]

Permet de définir s'il faut faire sonner l'alarme lorsque la capacité d'enregistrement restante de la carte mémoire est épuisée.

Voici les éléments pouvant être réglés.

- [ÉLEVÉ], [MOYEN], [FAIBLE], [OFF]

(Réglage d'usine : [OFF])

[AVERTISSEMENT]

Permet de définir s'il faut faire sonner l'alarme lorsqu'une erreur système ou un avertissement se produit.

Voici les éléments pouvant être réglés.

- [ÉLEVÉ], [MOYEN], [FAIBLE], [OFF]

(Réglage d'usine : [OFF])

Menu [SORTIE VIDÉO / LCD / VF]

Configure les réglages de la sortie externe, les informations à afficher sur le moniteur LCD ou le viseur, ainsi que le format de sortie.

[SÉLEC. SORTIE VIDÉO]

Commute la destination de sortie externe du fichier audio.

[SDI+HDMI]	Émet depuis les bornes <SDI OUT> et <HDMI>.
[AV+HDMI]	Émet depuis les bornes <AV OUT> et <HDMI>.

(Réglage d'usine : [SDI+HDMI])

[SORTIE SDI]

[CHANG. SORTIE]

Active/désactive la sortie de la borne <SDI OUT>.

[ON]	Affiche la vidéo.
[OFF]	N'affiche pas la vidéo.

(Réglage d'usine : [ON])

[FORMAT SORTIE]

Sélectionne le signal à émettre depuis la borne <SDI OUT>. Les éléments qui peuvent être sélectionnés diffèrent en fonction du réglage dans le menu [SYSTÈME] → [FRÉQUENCE]/[FORMAT FICHER]/[FORMAT ENREG.].

[1920×1080p]	Émet en 1920×1080p.
[1920×1080i]	Émet en 1920×1080i.
[1920×1080PsF]	Émet en 1920×1080PsF.
[1280×720p]	Émet en 1280×720p.
[720×480i]	Émet en 720×480i.
[720×576i]	Émet en 720×576i.

(Réglage d'usine : [1920×1080i])

REMARQUE

- Pour connaître les combinaisons disponibles, reportez-vous à la section « Format pouvant être émis par la borne <SDI OUT> » (page 167).

[SORTIE 3G-SDI]

Règle le format du signal 3G SDI sorti de la borne <SDI OUT>. Ceci peut être réglé lorsque le signal 3G SDI est sorti.

[NIVEAU-A]	Sélectionne la méthode LEVEL-A.
[NIVEAU-B]	Sélectionne la méthode LEVEL-B DL.

(Réglage d'usine : [NIVEAU-B])

[SD-SDI EDH]

Permet de définir s'il faut superposer EDH lorsque la sortie par la borne <SDI OUT> est le signal SD (480i et 576i).

[ON]	Superposition.
[OFF]	Aucune superposition.

(Réglage d'usine : [ON])

[PILOTAGE SDI ENR]

Règle si l'opération d'enregistrement sur l'équipement externe connecté à la borne <SDI OUT> (comme l'enregistreur) doit être contrôlée ou pas.

[ON]	Contrôle l'opération d'enregistrement du périphérique externe.
[OFF]	Ne contrôle pas l'opération d'enregistrement du périphérique externe.

(Réglage d'usine : [OFF])

REMARQUE

- Ceci est indisponible lorsque le menu [ENREGISTREMENT] → [FONCT. ENR.] → [MODE D'ENR.] est réglé sur [INTERVALLE].

[CHAR SORTIE SDI]

Permet de définir s'il faut superposer le caractère à la sortie de la borne <SDI OUT>.

[ON]	Superposition.
[OFF]	Aucune superposition.

(Réglage d'usine : [OFF])

[SORTIE SDI ZEBRA]

Permet de définir s'il faut superposer le signal zébré à la sortie de la borne <SDI OUT>. Les réglages du signal zébré suivent ceux du menu [SORTIE VIDÉO / LCD / VF] → [EI ASSIST].

[ON]	Superposition.
[OFF]	Aucune superposition.

(Réglage d'usine : [OFF])

REMARQUE

- Ce réglage est fixé sur [OFF] lorsque le menu [SYSTÈME] → [PARAM. COULEUR] est réglé sur [V-Log].

[SORTIE SDI HDR]

Permet de définir l'image de sortie depuis la borne <SDI OUT>.

[SDR]	Émet dans la plage dynamique standard.
[HDR]	Émet dans la plage dynamique élevée.

(Réglage d'usine : [HDR])

REMARQUE

- Le réglage est fixé à [SDR] lorsqu'il est réglé sur le menu suivant.
 - Menu [SYSTÈME] → [FORMAT ENREG.] → [480-59.94i/AVCHD SA]
 - Menu [SYSTÈME] → [FORMAT ENREG.] → [576-50.00i/AVCHD SA]
 - Menu [SORTIE VIDÉO / LCD / VF] → [SORTIE SDI] → [FORMAT SORTIE] → [720×480i]
 - Menu [SORTIE VIDÉO / LCD / VF] → [SORTIE SDI] → [FORMAT SORTIE] → [720×576i]
- Lorsque le menu [FICHER SCÈNE] → [SÉL. MODE GAMMA] est réglé sur un paramètre autre que [HLG] l'image de la caméra est reproduite dans la plage dynamique standard.
- Ceci est indisponible lorsque le menu [SYSTÈME] → [PARAM. COULEUR] est réglé sur [V-Log].

[SORTIE SDI V-Log]

Définit l'image de sortie depuis la borne <SDI OUT> lorsque le menu [SYSTÈME] → [PARAM. COULEUR] est réglé sur [V-Log].

[V-Log]	Émet dans la même couleur que l'image d'enregistrement.
[V-709]	Émet dans une couleur convertie équivalente à la norme CINE-LIKE. Réglage adapté à une prévisualisation.

(Réglage d'usine : [V-Log])

REMARQUE

- Le réglage est fixé à [V-709] lorsqu'il est réglé sur le menu suivant.
 - Menu [SYSTÈME] → [FORMAT ENREG.] → [480-59.94i/AVCHD SA]
 - Menu [SYSTÈME] → [FORMAT ENREG.] → [576-50.00i/AVCHD SA]
 - Menu [SORTIE VIDÉO / LCD / VF] → [SORTIE SDI] → [FORMAT SORTIE] → [720×480i]
 - Menu [SORTIE VIDÉO / LCD / VF] → [SORTIE SDI] → [FORMAT SORTIE] → [720×576i]
- Ceci est indisponible lorsque le menu [SYSTÈME] → [PARAM. COULEUR] est réglé sur [NORMAL].

[SORTIE HDMI]

[FORMAT SORTIE]

Sélectionne le signal à émettre depuis la borne <HDMI>. Les éléments qui peuvent être sélectionnés diffèrent en fonction du réglage dans le menu [SYSTÈME] → [FRÉQUENCE]/[FORMAT FICHER]/[FORMAT ENREG.].

[3840×2160p]	Émet en 3840×2160p (4:2:2/10 bits).
[3840×2160p(420/8bit)]	Émet en 3840×2160p (4:2:0/8 bits).
[1920×1080p]	Émet en 1920×1080p.
[1920×1080i]	Émet en 1920×1080i.
[1280×720p]	Émet en 1280×720p.

[720×480p]	Émet en 720×480p.
[720×576p]	Émet en 720×576p.

(Réglage d'usine : [1920×1080p])

REMARQUE

- Pour connaître les combinaisons disponibles, reportez-vous à la section « Format pouvant être émis par la borne <HDMI> » (page 167).

[SORTIE TC HDMI]

Règle si les informations de code temporel sont sorties ou non dans la sortie de la borne <HDMI>.

Voici les éléments pouvant être réglés.

- [ON], [OFF]

(Réglage d'usine : [OFF])

[PILOTAGE HDMI ENR]

Règle si l'opération d'enregistrement sur l'équipement externe connecté à la borne <HDMI> (comme l'enregistreur) doit être contrôlée ou pas. Cette valeur peut uniquement être réglée lorsque [SORTIE TC HDMI] dans [SORTIE HDMI] est activé.

[ON]	Contrôle l'opération d'enregistrement du périphérique externe.
[OFF]	Ne contrôle pas l'opération d'enregistrement du périphérique externe.

(Réglage d'usine : [OFF])

REMARQUE

- Ceci est indisponible lorsque le menu [ENREGISTREMENT] → [FONCT. ENR.] → [MODE D'ENR.] est réglé sur [INTERVALLE].

[CHAR SORTIE HDMI]

Permet de définir s'il faut superposer le caractère à la sortie de la borne <HDMI>.

[ON]	Superposition.
[OFF]	Aucune superposition.

(Réglage d'usine : [OFF])

[SORTIE HDMI ZEBRA]

Permet de définir s'il faut superposer le signal zébré à la sortie de la borne <HDMI>. Les réglages du signal zébré suivent ceux du menu [SORTIE VIDÉO / LCD / VF] → [EI ASSIST].

[ON]	Superposition.
[OFF]	Aucune superposition.

(Réglage d'usine : [OFF])

REMARQUE

- Ce réglage est fixé sur [OFF] lorsque le menu [SYSTÈME] → [PARAM. COULEUR] est réglé sur [V-Log].

[SORTIE HDMI HDR]

Permet de définir l'image de sortie depuis la borne <HDMI>.

[SDR]	Émet dans la plage dynamique standard.
[HDR]	Émet dans la plage dynamique élevée.

(Réglage d'usine : [HDR])

REMARQUE

- Le réglage est fixé à [SDR] lorsqu'il est réglé sur le menu suivant.
 - Menu [SYSTÈME] → [FORMAT ENREG.] → [480-59.94i/AVCHD SA]
 - Menu [SYSTÈME] → [FORMAT ENREG.] → [576-50.00i/AVCHD SA]
 - Menu [SORTIE VIDÉO / LCD / VF] → [SORTIE HDMI] → [FORMAT SORTIE] → [720×480p]
 - Menu [SORTIE VIDÉO / LCD / VF] → [SORTIE HDMI] → [FORMAT SORTIE] → [720×576p]
- Lorsque le menu [FICHER SCÈNE] → [SÉL. MODE GAMMA] est réglé sur un paramètre autre que [HLG] l'image de la caméra est reproduite dans la plage dynamique standard.
- Ceci est indisponible lorsque le menu [SYSTÈME] → [PARAM. COULEUR] est réglé sur [V-Log].

[SORTIE HDMI V-Log]

Définit l'image de sortie depuis la borne <HDMI> lorsque le menu [SYSTÈME] → [PARAM. COULEUR] est réglé sur [V-Log].

[V-Log]	Émet dans la même couleur que l'image d'enregistrement.
[V-709]	Émet dans une couleur convertie équivalente à la norme CINE-LIKE. Réglage adapté à une prévisualisation.

(Réglage d'usine : [V-Log])

REMARQUE

- Le réglage est fixé à [V-709] lorsqu'il est réglé sur le menu suivant.
 - Menu [SYSTÈME] → [FORMAT ENREG.] → [480-59.94i/AVCHD SA]
 - Menu [SYSTÈME] → [FORMAT ENREG.] → [576-50.00i/AVCHD SA]
 - Menu [SORTIE VIDÉO / LCD / VF] → [SORTIE HDMI] → [FORMAT SORTIE] → [720×480p]

- Menu [SORTIE VIDÉO / LCD / VF] → [SORTIE HDMI] → [FORMAT SORTIE] → [720×576p]
- Ceci est indisponible lorsque le menu [SYSTÈME] → [PARAM. COULEUR] est réglé sur [NORMAL].

[SORTIE AV]

[CHANG. SORTIE]

Active/désactive la sortie de la borne <AV OUT>.

[ON]	Émet la vidéo et l'audio.
[OFF]	N'émet pas la vidéo et l'audio.

(Réglage d'usine : [ON])

[CHAR SORTIE AV]

Permet de définir s'il faut superposer le caractère à la sortie de la borne <AV OUT>.

[ON]	Superposition.
[OFF]	Aucune superposition.

(Réglage d'usine : [ON])

[SORTIE AV ZEBRA]

Permet de définir s'il faut superposer le signal zébré à la sortie de la borne <AV OUT>. Les réglages du signal zébré suivent ceux du menu [SORTIE VIDÉO / LCD / VF] → [EI ASSIST] → [ZEBRA].

[ON]	Superposition.
[OFF]	Aucune superposition.

(Réglage d'usine : [OFF])

REMARQUE

- Ce réglage est fixé sur [OFF] lorsque le menu [SYSTÈME] → [PARAM. COULEUR] est réglé sur [V-Log].

[MODE DOWNCON SD]

Permet de définir le mode du signal de sortie du convertisseur-abaisseur SD depuis une borne de sortie externe.

[RECADRAGE CÔTÉ]	Reproduit une largeur égale en haut et en bas.
[LETTER BOX]	Reproduit une largeur égale à droite et à gauche.
[SQUEEZE]	Reproduit en compressant dans la direction horizontale pour s'adapter à l'écran.

(Réglage d'usine : [LETTER BOX])

[LCD]

[LUMINOSITÉ]

Ajuste la luminosité du moniteur LCD.

Voici les éléments pouvant être réglés.

- [-15]...[15]

(Réglage d'usine : [0])

[NIVEAU COULEUR]

Permet de définir le niveau de couleur du moniteur LCD.

Voici les éléments pouvant être réglés.

- [-15]...[15]

(Réglage d'usine : [0])

[CONTRASTE]

Ajuste le contraste du moniteur LCD.

Voici les éléments pouvant être réglés.

- [-30]...[30]

(Réglage d'usine : [0])

[RÉTRO-ÉCLAIRAGE]

Permet de définir la luminosité du rétroéclairage du moniteur LCD. [0] est la luminosité standard.

Voici les éléments pouvant être réglés.

- [-1], [0], [1], [2]

(Réglage d'usine : [0])

[AUTO-PORTRAIT]

Permet de définir l'affichage du moniteur LCD lorsque la prise de vue en miroir est réalisée.

[NORMAL]	N'inverse pas les côtés droit et gauche.
[MIRROIR]	Inverse les côtés droit et gauche.

(Réglage d'usine : [MIRROIR])

[VF]

[LUMINOSITÉ]

Permet de définir la luminosité du viseur.

Voici les éléments pouvant être réglés.

- [-15]...[15]

(Réglage d'usine : [0])

[NIVEAU COULEUR]

Permet de définir le niveau de couleur du viseur.

Voici les éléments pouvant être réglés.

- [-15]...[15]

(Réglage d'usine : [0])

[CONTRASTE]

Ajuste le contraste du viseur.

Voici les éléments pouvant être réglés.

- [-30]...[30]

(Réglage d'usine : [0])

[COULEUR VF]

Permet de définir s'il faut afficher la vidéo dans le viseur en couleur ou en noir et blanc.

[ON]	Affiche en couleur.
[OFF]	Affiche l'image en noir et blanc.

(Réglage d'usine : [ON])

[CAPTEUR ŒIL]

Permet de définir la sensibilité du capteur oculaire.

Voici les éléments pouvant être réglés.

- [ÉLEVÉ], [FAIBLE]

(Réglage d'usine : [ÉLEVÉ])

[LCD / VF HDR]

Permet de définir l'image de sortie du moniteur LCD et du viseur.

[SDR]	Émet dans la plage dynamique standard.
[HDR]	Émet dans la plage dynamique élevée.

(Réglage d'usine : [HDR])

REMARQUE

- Le réglage est fixé à [SDR] lorsqu'il est réglé sur le menu suivant.
 - Menu [SYSTÈME] → [FORMAT ENREG.] → [480-59.94i/AVCHD SA]
 - Menu [SYSTÈME] → [FORMAT ENREG.] → [576-50.00i/AVCHD SA]
- Lorsque le menu [FICHER SCÈNE] → [SÉL. MODE GAMMA] est réglé sur un paramètre autre que [HLG] l'image de la caméra est reproduite dans la plage dynamique standard.
- Ceci est indisponible lorsque le menu [SYSTÈME] → [PARAM. COULEUR] est réglé sur [V-Log].

[LCD / VF V-Log]

Définit l'image de sortie du moniteur LCD et du viseur lorsque le menu [SYSTÈME] → [PARAM. COULEUR] est réglé sur [V-Log].

[V-Log]	Émet dans la même couleur que l'image d'enregistrement.
[V-709]	Émet dans une couleur convertie équivalente à la norme CINE-LIKE. Réglage adapté à une prévisualisation.

(Réglage d'usine : [V-Log])

REMARQUE

- Le réglage est fixé à [V-709] lorsqu'il est réglé sur le menu suivant.
 - Menu [SYSTÈME] → [FORMAT ENREG.] → [480-59.94i/AVCHD SA]
 - Menu [SYSTÈME] → [FORMAT ENREG.] → [576-50.00i/AVCHD SA]
- Ceci est indisponible lorsque le menu [SYSTÈME] → [PARAM. COULEUR] est réglé sur [NORMAL].

[INDIC]

Sélectionne l'indicateur à afficher dans l'image de sortie.

[FULL AUTO]

Affiche/masque l'état lorsque le commutateur <AUTO/MANUAL> est sur <AUTO>.

Voici les éléments pouvant être réglés.

- [ON], [OFF]

(Réglage d'usine : [ON])

[STATUS SLOT 1/2]

Affiche/masque l'état du logement pour carte et la capacité d'enregistrement restante.

Voici les éléments pouvant être réglés.

- [ON], [OFF]

(Réglage d'usine : [ON])

[FONCT. 2 SLOTS]

Affiche/masque le réglage dans le menu [ENREGISTREMENT] → [FONCT. 2 SLOTS].

Voici les éléments pouvant être réglés.

- [ON], [OFF]

(Réglage d'usine : [ON])

[STREAMING]

Affiche/masque l'état de diffusion continue.

Voici les éléments pouvant être réglés.

- [ON], [OFF]

(Réglage d'usine : [ON])

[RÉSEAU]

Affiche/Masque l'état de connexion du réseau local câblé, du réseau local sans fil et du partage de connexion par USB.

Voici les éléments pouvant être réglés.

- [ON], [OFF]

(Réglage d'usine : [ON])

[NIVEAU BATTERIE]

Affiche/masque l'état de l'alimentation.

Voici les éléments pouvant être réglés.

- [ON], [OFF]

(Réglage d'usine : [ON])

[FORMAT ENREG.]

Active/masque les réglages du format d'enregistrement.

Voici les éléments pouvant être réglés.

- [ON], [OFF]

(Réglage d'usine : [ON])

[VITESSE IMG]

Affiche/masque les réglages du menu [FICHER SCÈNE] → [VITESSE IMG].

Voici les éléments pouvant être réglés.

- [ON], [OFF]

(Réglage d'usine : [ON])

[NOM CLIP]

Affiche/masque le nom du fichier de clip à enregistrer. Jusqu'à huit caractères s'affichent en partant du début du nom de fichier.

Voici les éléments pouvant être réglés.

- [ON], [OFF]

(Réglage d'usine : [ON])

[LIAISON DISPOSITIF]

Affiche/Masque l'état du périphérique acquis depuis le périphérique de liaison.

Cette option ne s'affiche pas lorsque l'état du périphérique ne peut pas être acquis depuis le périphérique de liaison, même si [ON] est sélectionné.

Voici les éléments pouvant être réglés.

- [ON], [OFF]

(Réglage d'usine : [ON])

[PILOTAGE ENR.]

Affiche/masque l'état de contrôle du début d'enregistrement et de l'arrêt d'enregistrement sur l'appareil externe connecté aux bornes <SDI OUT> et <HDMI>.

Voici les éléments pouvant être réglés.

- [ON], [OFF]

(Réglage d'usine : [ON])

[MODE D'ENR.]

Affiche/masque l'état de l'enregistrement par intervalles.

Voici les éléments pouvant être réglés.

- [ON], [OFF]

(Réglage d'usine : [ON])

[FBC]

Bascule entre l'affichage et le masquage lorsque la fonction de compensation de bande flash est activée.

Voici les éléments pouvant être réglés.

- [ON], [OFF]

(Réglage d'usine : [ON])

[HDR / DRS / V-Log]

Bascule entre l'affichage et le masquage lorsque la fonction d'enregistrement à plage dynamique élevée, la fonction d'étirement à plage dynamique ou la fonction d'enregistrement V-Log est activée.

Voici les éléments pouvant être réglés.

- [ON], [OFF]

(Réglage d'usine : [ON])

[O.I.S.]

Bascule entre l'affichage et le masquage lorsque la fonction de stabilisateur d'image optique est activée.

Voici les éléments pouvant être réglés.

- [ON], [OFF]

(Réglage d'usine : [ON])

[FICHER SCÈNE]

Affiche/masque le nom de fichier de scène.

Voici les éléments pouvant être réglés.

- [ON], [OFF]

(Réglage d'usine : [ON])

REMARQUE

- Ce réglage est fixé sur [OFF] lorsque le menu [SYSTÈME] → [PARAM. COULEUR] est réglé sur [V-Log].

[ZONE]

Bascule entre l'affichage et le masquage lorsque la fonction de mode de zone ou la fonction de réglage de la largeur de la zone de mise au point automatique est activée.

Voici les éléments pouvant être réglés.

- [ON], [OFF]

(Réglage d'usine : [ON])

[NIVEAU AUDIO]

Affiche/masque l'indicateur de niveau audio.

Voici les éléments pouvant être réglés.

- [ON], [OFF]

(Réglage d'usine : [ON])

[GAIN]

Affiche/masque la valeur de gain.

Voici les éléments pouvant être réglés.

- [ON], [OFF]

(Réglage d'usine : [ON])

[FILTRE ND]

Affiche/masque la transmittance de filtre ND.

Voici les éléments pouvant être réglés.

- [ON], [OFF]

(Réglage d'usine : [ON])

[OBTURATEUR]

Affiche/masque la vitesse d'obturation.

Voici les éléments pouvant être réglés.

- [ON], [OFF]

(Réglage d'usine : [ON])

[DIAPH]

Affiche/masque la valeur F et l'état de contrôle du diaphragme auto.

Voici les éléments pouvant être réglés.

- [ON], [OFF]

(Réglage d'usine : [ON])

[ZOOM/FOCUS]

Commute l'unité des valeurs de zoom et de mise au point.

[NOMBRE]	Affiche une valeur de position pour le zoom de [000] à [999] et la mise au point de [00] à [99].
----------	--

[mm/pieds]	Affiche le zoom s'affiche en millimètres et la mise au point en pieds.
[mm/m]	Affiche le zoom s'affiche en millimètres et la mise au point en mètres.
[OFF]	N'affiche ni le zoom ni la mise au point.

(Réglage d'usine : [NOMBRE])

[BALANCE BLANC]

Affiche/masque la température de couleur.

Voici les éléments pouvant être réglés.

- [ON], [OFF]

(Réglage d'usine : [ON])

[DATE/HEURE]

Affiche/masque la date et l'heure.

L'affichage de l'année, du mois et du jour suit le réglage [FORMAT DATE].

La date et l'heure ne s'affichent pas lorsque la fonction d'estampille temporelle est activée.

[OFF]	N'affiche pas la date et l'heure.
[DATE]	Affiche uniquement la date.
[HEURE]	Affiche uniquement l'heure.
[DATE&HEURE]	Affiche la date et l'heure.

(Réglage d'usine : [OFF])

[MODE PRISE DE VUE]

Affiche/masque le mode de haute sensibilité.

Voici les éléments pouvant être réglés.

- [ON], [OFF]

(Réglage d'usine : [ON])

[MANUEL MULTI]

Affiche/masque la fonction multimanuelle.

Voici les éléments pouvant être réglés.

- [ON], [OFF]

(Réglage d'usine : [ON])

[ZOOM NUM]

Affiche/masque le rapport de zoom numérique.

Voici les éléments pouvant être réglés.

- [ON], [OFF]

(Réglage d'usine : [ON])

[ENREG. IR]

Affiche/masque les réglages du menu [CAMÉRA] → [MODE SW] → [ENREG. IR].

Voici les éléments pouvant être réglés.

- [ON], [OFF]

(Réglage d'usine : [ON])

[STATUS LECTURE]

Affiche/masque l'état de lecture.

Voici les éléments pouvant être réglés.

- [ON], [OFF]

(Réglage d'usine : [ON])

[MARQUEUR]

[MARQUEUR CENTRAL]

Commute le type du repère central.

[1]	+ (grand)
[2]	Ouvre le centre (grand)
[3]	+ (petit)
[4]	Ouvre le centre (petit)
[OFF]	N'affiche rien.

(Réglage d'usine : [1])

[MARQUEUR SÉCURITÉ]

Sélectionne le type de cadre pour le repère de la zone de sécurité.

[1]	Boîte
[2]	Coins

[OFF]	N'affiche rien.
-------	-----------------

(Réglage d'usine : [2])

[ZONE SÉCURITÉ]

Fixe la taille du repère de la zone de sécurité.

Voici les éléments pouvant être réglés.

- [80%]...[100%]

(Réglage d'usine : [90%])

[MARQUEUR CADRE]

Règle le rapport d'aspect du repère de cadre. Le repère de cadre n'est pas affiché lorsque [OFF] est sélectionné.

Voici les éléments pouvant être réglés.

- [4:3], [13:9], [14:9], [1.85:1], [2.35:1], [OFF]

(Réglage d'usine : [OFF])

[COULEUR CADRE]

Règle la couleur du repère de cadre.

Voici les éléments pouvant être réglés.

- [BLANC], [NOIR], [ROUGE], [VERT], [BLEU], [JAUNE]

(Réglage d'usine : [BLANC])

[FOCUS ASSIST]

[FOCUS ASSIST SW]

Permet de définir la méthode d'assistance de mise au point de la touche <FOCUS ASSIST>.

[AGRANDIR]	Permet de définir l'affichage agrandi.
[CONTOUR]	Permet de définir l'affichage de crête.

(Réglage d'usine : [AGRANDIR])

[MODE EXPANS]

Règle le mode de fonction d'affichage d'élargissement.

[10 SEC]	Désactive la fonction d'affichage élargi après que dix secondes se sont écoulées.
[MAINTIEN]	Active la fonction d'affichage agrandi jusqu'à ce que vous appuyiez à nouveau sur la touche <FOCUS ASSIST> assignée à [AGRANDIR] ou sur la touche USER ou que vous touchiez à nouveau l'icône de touche USER.
[JUSQU'À ENR]	Active la fonction d'affichage élargi jusqu'à effectuer l'opération d'enregistrement.

(Réglage d'usine : [10 SEC])

[VALEUR EXPANS]

Règle le facteur d'élargissement de la fonction d'affichage élargi.

Voici les éléments pouvant être réglés.

- [×2], [×3], [×4]

(Réglage d'usine : [×2])

[NIVEAU CONTOUR]

Règle l'intensité de l'affichage de crête.

Voici les éléments pouvant être réglés.

- [FAIBLE], [MOYEN], [ÉLEVÉ]

(Réglage d'usine : [MOYEN])

[COULEUR CONTOUR]

Règle la couleur de l'affichage de crête.

Voici les éléments pouvant être réglés.

- [ROUGE], [VERT], [BLANC]

(Réglage d'usine : [ROUGE])

[NOIR & BLANC]

Active/désactive l'affichage monochrome.

[ON]	Active l'affichage monochrome.
[OFF]	Désactive l'affichage monochrome.
[CONTOUR DURANT]	Active l'affichage monochrome lorsque l'affichage de crête est activé.

(Réglage d'usine : [OFF])

[DÉTAIL]

Permet de définir l'intensité du contour de la vidéo afin de faciliter la mise au point.

Voici les éléments pouvant être réglés.

- [ON], [OFF]

(Réglage d'usine : [ON])

[NIV. DÉTAIL]

Permet de définir l'intensité des contours.

Voici les éléments pouvant être réglés.

- [-3]...[3]

(Réglage d'usine : [0])

[FRÉQ. DÉTAIL]

Permet de régler la fréquence des contours mis en surbrillance.

Voici les éléments pouvant être réglés.

- [ÉLEVÉ], [FAIBLE]

(Réglage d'usine : [FAIBLE])

[EI ASSIST]

[ZEBRA]

Permet de définir s'il faut superposer le signal zébré à la sortie.

[MOMENT]	Appuyez sur la touche USER à laquelle [ZEBRA] est assigné ou touchez l'icône de touche USER pour superposer le signal zébré pendant environ cinq secondes.
[ON]	Superpose toujours le signal zébré. Appuyez sur la touche USER à laquelle [ZEBRA] est assigné dans les réglages [ON] ou touchez l'icône de touche USER pour sélectionner [OFF].
[OFF]	Ne superpose pas le signal zébré. Appuyez sur la touche USER à laquelle [ZEBRA] est assigné dans les réglages [OFF] ou touchez l'icône de touche USER pour sélectionner [ON].

(Réglage d'usine : [OFF])

REMARQUE

- Ce réglage est fixé sur [OFF] lorsque le menu [SYSTÈME] → [PARAM. COULEUR] est réglé sur [V-Log].

[DETECT ZEBRA 1]

Configure le niveau de détection du motif zébré 1.

Voici les éléments pouvant être réglés.

- [0%]...[109%]

(Réglage d'usine : [80%])

REMARQUE

- Ceci est indisponible lorsque le menu [SYSTÈME] → [PARAM. COULEUR] est réglé sur [V-Log].

[DETECT ZEBRA 2]

Configure le niveau de détection du motif zébré 2.

Voici les éléments pouvant être réglés.

- [0%]...[109%]

(Réglage d'usine : [100%])

REMARQUE

- Ceci est indisponible lorsque le menu [SYSTÈME] → [PARAM. COULEUR] est réglé sur [V-Log].

[ZEBRA 2]

Active/désactive le modèle de motif zébré 2 et sélectionne [SPOT].

Voici les éléments pouvant être réglés.

- [ON], [SPOT], [OFF]

(Réglage d'usine : [OFF])

REMARQUE

- Ceci est indisponible lorsque le menu [SYSTÈME] → [PARAM. COULEUR] est réglé sur [V-Log].

[MODE WFM]

Règle l'affichage du moniteur de forme d'onde. L'affichage de la forme d'onde et du vecteur peut être activé/désactivé.

[ONDE]	Affiche la forme d'onde.
[VECTEURSCOPE]	Affiche le vecteur.
[ONDE/VECT]	Affiche la forme d'onde et le vecteur. La forme d'onde, le vecteur ou aucun affichage alternent dans l'ordre à chaque fois que vous appuyez sur la touche USER à laquelle [WFM] est assigné ou que vous touchez l'icône de touche USER.

(Réglage d'usine : [ONDE])

[TRANSPARENCE WFM]

Règle la transmittance du moniteur de forme d'onde.

Voici les éléments pouvant être réglés.

- [0%], [25%], [50%]

(Réglage d'usine : [25%])

[UNITÉ Y GET]

Définit l'unité de la luminosité d'Y GET.

Voici les éléments pouvant être réglés.

- [%], [STOP]

(Réglage d'usine : [%])

REMARQUE

- Ce réglage est fixé sur [%] lorsque le menu [CAMÉRA] → [MODE SW] → [MODE GAIN/ISO] est réglé sur [dB].

[INDICATEUR NIVEAU]

[INDICATEUR NIVEAU]

Affiche/masque la jauge de niveau.

Voici les éléments pouvant être réglés.

- [ON], [OFF]

(Réglage d'usine : [ON])

[RÉINIT.JAUGE NIVEAU]

Rétablit les réglages d'usine des valeurs de référence horizontale et verticale réglées par [PARAM. INDIC NIV.] dans la touche USER.

Voici les éléments pouvant être sélectionnés.

- [OUI], [NON]

Menu [ENREGISTREMENT]

Définit les différents éléments dans la fonction d'enregistrement.

[FORMATER MÉDIA]

Formate la carte mémoire dans le logement pour carte spécifié. Les données supprimées à la suite d'un formatage ne peuvent pas être récupérées.

Vérifiez toujours les données avant de formater.

Voici les éléments pouvant être sélectionnés.

- [SLOT1], [SLOT2]

[NOM CLIP]

[INDEX CAM]

Permet de définir l'élément CAM INDEX utilisé dans le nom pour que le fichier au format MOV soit enregistré. Définissez un caractère alphabétique majuscule. Ceci est utilisé comme une valeur à enregistrer dans l'étiquette de volume de la carte mémoire.

Voici les éléments pouvant être réglés.

- [A]...[Z]

(Réglage d'usine : [A])

[COMPTE CARTE SUIVANTE]

Permet de définir l'élément CARD COUNT utilisé dans le nom pour que le fichier au format MOV soit enregistré. Dans les cas suivants, la valeur de réglage de [COMPTE CARTE SUIVANTE] est enregistrée dans l'étiquette de volume de la carte mémoire conjointement avec la valeur de réglage [INDEX CAM] en tant que CARD COUNT. En outre, la valeur de réglage augmentera de un après l'enregistrement. ([001] revient après [999])

- Lors du formatage de la carte mémoire
- Lors d'un enregistrement sur la carte mémoire où CARD COUNT n'est pas enregistré dans l'étiquette de volume

Voici les éléments pouvant être réglés.

- [001]...[999]

(Réglage d'usine : [001])

[FICHER DIVISÉ]

Sélectionne la méthode de division du fichier au format P2 à enregistrer.

Voici les éléments pouvant être sélectionnés.

- [UN FICHER], [DIVISÉ]

(Réglage d'usine : [DIVISÉ])

REMARQUE

- Lorsque vous utilisez une carte microP2 de 32 GB ou moins, le fichier est divisé tous les 4 GB quel que soit l'élément sélectionné.
- Un clip de 4 GB ou plus enregistré en sélectionnant [UN FICHER] ne peut pas être copié sur une carte microP2 de 32 GB ou moins.
- Ce réglage est fixé sur [DIVISÉ] lorsque le format d'enregistrement est AVC-Intra 200/AVC-Intra 100/AVC-Intra 50.

[FONCT. 2 SLOTS]

Permet de définir la fonction d'enregistrement utilisant deux cartes mémoire.

[OFF]	Fonction non définie.
[ENR. RELAI]	Permet de définir le retardeur d'enregistrement.

[ENR. SIMUL]	Permet de définir l'enregistrement simultané.
[ENR. ARRIÈRE PLAN]	Permet de définir l'enregistrement en arrière-plan.

(Réglage d'usine : [ENR. RELAI])

REMARQUE

- Pour les combinaisons et les restrictions des réglages, reportez-vous à la section « Fonction d'enregistrement qui ne peut pas être utilisée simultanément » (page 211).

[PRÉ ENR.]

Définit l'exécution ou non du pré-enregistrement.

La durée de pré-enregistrement varie selon le réglage du menu [SYSTÈME] → [FORMAT ENREG.].

[ON]	Effectue le pré-enregistrement. La durée de pré-enregistrement est la suivante. <ul style="list-style-type: none"> • Lorsque [FORMAT FICHER] est réglé sur [P2] : environ 3 secondes • Lorsque [FORMAT FICHER] est réglé sur [MOV], et que [FORMAT ENREG.] est réglé sur [2160-29.97p/422ALL-I 400M], [2160-25.00p/422ALL-I 400M] ou [2160-23.98p/422ALL-I 400M] : environ 3 secondes • Lorsque [FORMAT FICHER] est réglé sur [MOV], et que [FORMAT ENREG.] est réglé sur [2160-59.94p/HEVC LongGOP 200M], [2160-59.94p/HEVC LongGOP 100M], [2160-59.94p/420LongGOP 150M], [2160-50.00p/HEVC LongGOP 200M], [2160-50.00p/HEVC LongGOP 100M], [2160-50.00p/420LongGOP 150M], [2160-29.97p/HEVC LongGOP 150M], [2160-29.97p/422LongGOP 150M], [2160-29.97p/420LongGOP 100M], [2160-25.00p/HEVC LongGOP 150M], [2160-25.00p/422LongGOP 150M], [2160-25.00p/420LongGOP100M], [2160-23.98p/HEVC LongGOP 150M], [2160-23.98p/422LongGOP 150M] ou [2160-23.98p/420LongGOP 100M] : environ 5 secondes • Lorsqu'il est réglé sur un autre paramètre : environ 10 secondes
[OFF]	N'effectue pas de pré-enregistrement.

(Réglage d'usine : [OFF])

REMARQUE

- Pour les combinaisons et les restrictions des réglages, reportez-vous à la section « Fonction d'enregistrement qui ne peut pas être utilisée simultanément » (page 211).

[FONCT. ENR.]

[MODE D'ENR.]

Sélectionne le mode d'enregistrement.

[NORMAL]	Effectue l'enregistrement standard.
[INTERVALLE]	Effectue l'enregistrement par intervalles. (Fonction permettant de répéter l'enregistrement d'une image à un intervalle de temps défini.)

(Réglage d'usine : [NORMAL])

REMARQUE

- Pour les combinaisons et les restrictions des réglages, reportez-vous à la section « Fonction d'enregistrement qui ne peut pas être utilisée simultanément » (page 211).

[ATTENTE MODE ENREG.]

Sélectionne ou non la conservation des réglages [MODE D'ENR.].

[ON]	Conserve les réglages.
[OFF]	Ne conserve pas les réglages. Il reviendra toujours au statut [NORMAL] la prochaine fois que l'appareil sera sous tension.

(Réglage d'usine : [OFF])

[TEMPS INTERVAL]

Définit la durée de l'intervalle pour un enregistrement par intervalles.

Voici les éléments pouvant être réglés.

- [1s], [2s], [5s], [10s], [30s], [1 min], [5 min], [10 min]

(Réglage d'usine : [5 min])

[TC/UB]

[PRÉREG. TC]

Définit la valeur par défaut du code temporel à enregistrer.

Heure	[00]...[23]
Minute	[00]...[59]
Seconde	[00]...[59]
Image	[00] ... [23] (dans le cas de [23.98p]) [00] ... [24] (lorsque [50.00i], [50.00p] ou [25.00p] est réglé) [00] ... [29] (lorsque [59.94i], [59.94p] ou [29.97p] est réglé)

(Réglage d'usine : [00]) (chaque élément)

[PRÉREG. UB]

Sélectionne les bits d'utilisateur.

Activé uniquement lorsque [UTILISATEUR] est sélectionné dans [MODE UB] de [TC/UB].

Chaque chiffre peut être réglé dans la plage suivante.

- [00]...[FF]

(Réglage d'usine : [00])

[DÉFIL LIBRE/ENR]

Définit le mode d'opération pour faire avancer le générateur de code temporel.

[DÉFIL LIBRE]	Avance sans tenir compte du mode de fonctionnement.
[DÉFIL ENR]	Avance uniquement pendant l'enregistrement.

(Réglage d'usine : [DÉFIL ENR])

REMARQUE

- Le réglage est fixé sur [DÉFIL ENR] lorsque le menu [FICHIER SCÈNE] → [VFR] → [ON] est défini.
- Le réglage est fixé sur [DÉFIL ENR] lorsque le menu [SYSTÈME] → [SUPER LENT] → [ON] est défini.
- Le réglage est fixé sur [DÉFIL LIBRE] lorsque le menu [ENREGISTREMENT] → [PRÉ ENR.] → [ON] est défini.
- Le réglage est fixé sur [DÉFIL LIBRE] lorsque le menu [ENREGISTREMENT] → [FONCT. 2 SLOTS] → [ENR. ARRIÈRE PLAN] est défini.
- Le réglage est fixé sur [DÉFIL ENR] lorsque le menu [ENREGISTREMENT] → [FONCT. ENR.] → [MODE D'ENR.] → [INTERVALLE] est défini.

[DF/NDF]

Règle la méthode de décompte pour le générateur de code temporel.

Activé uniquement lorsque la fréquence d'images d'enregistrement du menu [SYSTÈME] → [FORMAT ENREG.] est réglé sur 59,94i/59,94p/29,97p.

[DF]	Utilise le mode de temps réel.
[NDF]	Utilise le mode de temps non réel.

(Réglage d'usine : [DF])

REMARQUE

- Le réglage est fixé sur [NDF] lorsque le menu [ENREGISTREMENT] → [FONCT. ENR.] → [MODE D'ENR.] → [INTERVALLE] est défini.

[MODE UB]

Sélectionne le mode de bits d'utilisateur. Les informations de bits d'utilisateur sont enregistrées dans le clip. En outre, elles sont sorties comme données LTC UB, VITC UB du signal SDI.

[VITESSE IMG]	Sélectionne les informations d'image (comme la fréquence d'images) de la caméra.
[UTILISATEUR]	Sélectionne les bits d'utilisateur définis dans [PRÉREG. UB].
[HEURE]	Sélectionne l'heure locale. (hh, mm, ss) (heure, minutes, secondes)
[DATE]	Sélectionne la date et l'heure locales. (YY, MM, DD, hh) (Année, Mois, Jour, heure)
[TC]	Enregistre la valeur de code temporel sous la forme de bits d'utilisateur.
[NOM CLIP]	Enregistre la valeur que CAM INDEX (un caractère) et CARD COUNT (nombre de trois chiffres) ont chacun convertie en code de caractères ASCII. Activé uniquement lorsque le menu [SYSTÈME] → [FORMAT FICHIER] → [MOV] est défini.

(Réglage d'usine : [UTILISATEUR])

[SEL TC IN/OUT]

Règle l'entrée/sortie de la borne <TC IN/OUT>.

[TC IN]	Permet de régler l'entrée de code temporel.
[TC OUT]	Permet de régler la sortie de code temporel.

(Réglage d'usine : [TC IN])

[REF TC OUT]

Permet de définir le retard en sortie du code temporel qui est sorti depuis la borne <TC IN/OUT>.

[ENREG.]	Sort immédiatement le code temporel d'enregistrement. Cette fonction est utilisée lors de l'enregistrement simultané sur deux caméras avec le code temporel de la caméra en tant que référence.
[SORTIE SDI]	Correspond à l'image de sortie de la borne <SDI OUT>. Sortie immédiate lorsque la vidéo n'est pas sortie de la borne <SDI OUT>.

(Réglage d'usine : [ENREG.]

[COMPT. ENREG.]

Permet de définir le fonctionnement du compteur pour l'enregistrement.

[TOTAL]	Réalise un comptage continu jusqu'à la réinitialisation à l'aide de la touche <RESET>.
[CLIP]	Efface la valeur de comptage au démarrage de l'enregistrement et calcule la durée de chaque enregistrement.

(Réglage d'usine : [TOTAL])

[HORODATAGE]

Sélectionne la superposition ou non de la date et de l'heure sur les vidéos tournées. L'affichage de l'année, du mois et du jour suit le réglage [FORMAT DATE].

[OFF]	Ne superpose pas la date et l'heure.
[DATE]	Superpose uniquement la date.
[HEURE]	Superpose uniquement l'heure.
[DATE&HEURE]	Superpose la date et l'heure.

(Réglage d'usine : [OFF])

REMARQUE

- Ce réglage est fixé sur [OFF] lorsque le menu [SYSTÈME] → [PARAM. COULEUR] est réglé sur [V-Log].

Menu [RÉSEAU]

Définit le réglage concernant la fonction réseau.

[SÉL. APPAREIL]

Sélectionnez le périphérique connectant un appareil externe (ordinateur, etc.) à la caméra.

Il se peut que la caméra redémarre une fois le réglage modifié.

[LAN]	Connexion via un réseau local câblé.
[WLAN]	Connexion via un réseau local sans fil.
[PARTAGE DE CONNEXION PAR USB]	Permet le raccordement à un iPhone/iPad ou à un périphérique Android à l'aide du partage de connexion par USB.
[OFF]	Pas de connexion.

(Réglage d'usine : [OFF])

[FONCT. RÉSEAU]

Sélectionne la fonction de réseau de la caméra.

[STREAMING]	Active la fonction de diffusion continue
[NDI HX]	Active la fonction NDI HX.
[OFF]	N'utilise pas la fonction de réseau.

(Réglage d'usine : [OFF])

REMARQUE

- Lorsque [NDI|HX] est sélectionné, l'enregistrement et l'affichage des miniatures sont impossibles.

[IP À DISTANCE]

Procédez aux réglages pour la télécommande IP. (Téléopération avec le pupitre de contrôle de caméras ou l'application CX ROP)

[ACTIVER / DÉSACTIVER]

Permet de définir s'il faut activer la fonction de télécommande IP.

[ACTIVER]	Active la fonction de télécommande IP.
[ACTIVER(MAINTIEN)]	Active la fonction de télécommande IP. La connexion sera préservée même si la télécommande change de caméra.
[DÉSACTIVER]	Désactive la fonction de télécommande IP.

(Réglage d'usine : [DÉSACTIVER])

[COMPTE UTILSR]

Enregistre un nouveau compte d'utilisateur à utiliser pour l'authentification dans la fonction de réseau de la caméra. (Maximum de dix comptes)

La limite de caractères du nom de compte d'utilisateur et du mot de passe est la suivante.

- Nom de compte d'utilisateur : maximum de 31 caractères
- Mot de passe : entre 8 et 15 caractères

[LISTE COMPTE]

Affiche une liste d'utilisateurs enregistrés.

En outre, sélectionnez l'utilisateur et appuyez sur la touche <SET> pour afficher l'écran de confirmation en vue de supprimer un utilisateur enregistré.

[STREAMING]

Procède aux réglages pour la fonction de diffusion continue.

[FORMAT STREAMING]

Spécifie le format de la diffusion continue.

Voici les éléments pouvant être réglés.

- Lorsque [FORMAT FICHER] est réglé sur [P2] ou [MOV], et que [FORMAT ENREG.] est réglé sur 1080/50p

- [1920×1080-50fps 24M], [1920×1080-50fps 20M], [1920×1080-50fps 16M], [1280×720-50fps 14M], [1280×720-50fps 8M], [1280×720-50fps 3M], [640×360-25fps 4M], [640×360-25fps 1.5M], [640×360-25fps 0.7M], [320×180-25fps 4M], [320×180-25fps 1.5M], [320×180-25fps 0.5M]
(Réglage d'usine : [640×360-25fps 0.7M])
- Lorsque [FORMAT FICHER] est réglé sur [P2] ou [MOV], et que [FORMAT ENREG.] est réglé sur 1080/59,94p
 - [1920×1080-60fps 24M], [1920×1080-60fps 20M], [1920×1080-60fps 16M], [1280×720-60fps 14M], [1280×720-60fps 8M], [1280×720-60fps 3M], [640×360-30fps 4M], [640×360-30fps 1.5M], [640×360-30fps 0.7M], [320×180-30fps 4M], [320×180-30fps 1.5M], [320×180-30fps 0.5M]
(Réglage d'usine : [640×360-30fps 0.7M])
- Lorsque [FORMAT FICHER] est réglé sur [P2] ou [MOV], et que [FORMAT ENREG.] est réglé sur 1080/50i ou 1080/25p
 - [1920×1080-25fps 14M], [1920×1080-25fps 6M], [1920×1080-25fps 1M], [1280×720-25fps 8M], [1280×720-25fps 2M], [1280×720-25fps 1M], [640×360-25fps 4M], [640×360-25fps 1.5M], [640×360-25fps 0.7M], [320×180-25fps 4M], [320×180-25fps 1.5M], [320×180-25fps 0.5M]
(Réglage d'usine : [640×360-25fps 0.7M])
- Lorsque [FORMAT FICHER] est réglé sur [P2] ou [MOV], et que [FORMAT ENREG.] est réglé sur 1080/59,94i ou 1080/29,97p
 - [1920×1080-30fps 14M], [1920×1080-30fps 6M], [1920×1080-30fps 1M], [1280×720-30fps 8M], [1280×720-30fps 2M], [1280×720-30fps 1M], [640×360-30fps 4M], [640×360-30fps 1.5M], [640×360-30fps 0.7M], [320×180-30fps 4M], [320×180-30fps 1.5M], [320×180-30fps 0.5M]
(Réglage d'usine : [640×360-30fps 0.7M])
- Lorsque [FORMAT FICHER] est réglé sur [P2] ou [MOV], et que [FORMAT ENREG.] est réglé sur 1080/23,98p
 - [1920×1080-24fps 14M], [1920×1080-24fps 6M], [1920×1080-24fps 1M]
(Réglage d'usine : [1920×1080-24fps 1M])
- Lorsque [FORMAT FICHER] est réglé sur [P2], et que [FORMAT ENREG.] est réglé sur 720/50p
 - [1280×720-50fps 14M], [1280×720-50fps 8M], [1280×720-50fps 3M], [640×360-25fps 4M], [640×360-25fps 1.5M], [640×360-25fps 0.7M], [320×180-25fps 4M], [320×180-25fps 1.5M], [320×180-25fps 0.5M]
(Réglage d'usine : [640×360-25fps 0.7M])
- Lorsque [FORMAT FICHER] est réglé sur [P2], et que [FORMAT ENREG.] est réglé sur 720/59,94p
 - [1280×720-60fps 14M], [1280×720-60fps 8M], [1280×720-60fps 3M], [640×360-30fps 4M], [640×360-30fps 1.5M], [640×360-30fps 0.7M], [320×180-30fps 4M], [320×180-30fps 1.5M], [320×180-30fps 0.5M]
(Réglage d'usine : [640×360-30fps 0.7M])

REMARQUE

- Indisponible quand [FORMAT FICHER] est réglé sur [AVCHD] ou [FORMAT ENREG.] est réglé sur UHD.

[DÉCLENCHEMENT DÉBUT]

Permet de définir s'il faut démarrer la diffusion continue avec le fonctionnement de la caméra ou le fonctionnement du logiciel d'application.

Voici les éléments pouvant être réglés.

- [CAMÉRA], [RÉCEPTEUR], [RÉCEPTEUR(MULTICAST)]

(Réglage d'usine : [RÉCEPTEUR])

[INFO. CONNEXION]

Sélectionne la mémoire interne de la caméra ou la carte mémoire comme emplacement de référence pour la destination de transfert lors du démarrage d'un flux de données avec le fonctionnement de la caméra.

Voici les éléments pouvant être réglés.

- [MÉMOIRE], [CARTE SD]

(Réglage d'usine : [MÉMOIRE])

[DONNÉE TYPE]

Affiche le type de données de réglage. (Ne peut être modifié)

[GENERAL]	Paramètres généraux de la diffusion continue
[P2CAST]	Réglage de P2 Cast

[URL RÉCEPTEUR]

Saisissez l'URL de destination au format suivant.

- rtmp://(URL du serveur):(numéro de port)/(chemin)/(clé de flux)
- rtmpe://(URL du serveur):(numéro de port)/(chemin)/(clé de flux)

[ADRESSE DE MULTICAST]

Définit l'adresse lors de l'utilisation de la diffusion continue avec Multicast.

(Réglage d'usine : [239.192.0.20])

[PORT DE MULTICAST]

Définit le numéro de port lors de l'utilisation de la diffusion continue avec Multicast.

(Réglage d'usine : [37004])

[CHARGER (CARTE SD)]

Charge le fichier de réglage depuis la carte mémoire et le prend en compte dans le menu lorsque [INFO. CONNEXION] est réglé sur [MÉMOIRE].

Voici les éléments pouvant être sélectionnés.

- [OUI], [NON]

[SAUV. (CARTE SD)]

Crypte et enregistre les informations de l'URL de destination sur la carte mémoire.

Voici les éléments pouvant être sélectionnés.

- [OUI], [NON]

[EFFACER (MÉMOIRE)]

Efface le contenu du réglage de la diffusion continue effectué dans l'élément de menu.
Les informations de réglage de P2 Cast sont effacées également.

[DÉMAR.]

Démarre la diffusion continue.
Voici les éléments pouvant être réglés.

- [ON], [OFF]

(Réglage d'usine : [OFF])

[NDI|HX]

Procède aux réglages liés à NDI|HX.

[ACTIVATION]

Indique si la fonction NDI|HX est activée. (Ne peut être modifié)

[--]	Inactive.
[NDI HX]	Active.

[FORMAT STREAMING]

Spécifie le format de la diffusion continue.
Voici les éléments pouvant être réglés.

- Lorsque [FORMAT FICHER] est réglé sur [P2] ou [MOV], et que [FORMAT ENREG.] est réglé sur 1080/50p
 - [1920×1080-50fps 24M], [1920×1080-50fps 16M], [1920×1080-50fps 10M], [1920×1080-50fps 8M], [1280×720-50fps 14M], [1280×720-50fps 10M], [1280×720-50fps 6M]
(Réglage d'usine : [1920×1080-50fps 10M])
- Lorsque [FORMAT FICHER] est réglé sur [P2] ou [MOV], et que [FORMAT ENREG.] est réglé sur 1080/59,94p
 - [1920×1080-60fps 24M], [1920×1080-60fps 16M], [1920×1080-60fps 10M], [1920×1080-60fps 8M], [1280×720-60fps 14M], [1280×720-60fps 10M], [1280×720-60fps 6M]
(Réglage d'usine : [1920×1080-60fps 10M])
- Lorsque [FORMAT FICHER] est réglé sur [P2] ou [MOV], et que [FORMAT ENREG.] est réglé sur 1080/50i ou 1080/25p
 - [1920×1080-25fps 14M], [1920×1080-25fps 10M], [1920×1080-25fps 6M], [1280×720-25fps 8M], [1280×720-25fps 4M], [1280×720-25fps 2M]
(Réglage d'usine : [1920×1080-25fps 10M])
- Lorsque [FORMAT FICHER] est réglé sur [P2] ou [MOV], et que [FORMAT ENREG.] est réglé sur 1080/59,94i ou 1080/29,97p
 - [1920×1080-30fps 14M], [1920×1080-30fps 10M], [1920×1080-30fps 6M], [1280×720-30fps 8M], [1280×720-30fps 4M], [1280×720-30fps 2M]
(Réglage d'usine : [1920×1080-30fps 10M])
- Lorsque [FORMAT FICHER] est réglé sur [P2], et que [FORMAT ENREG.] est réglé sur 720/50p
 - [1280×720-50fps 14M], [1280×720-50fps 10M], [1280×720-50fps 6M]
(Réglage d'usine : [1280×720-50fps 10M])
- Lorsque [FORMAT FICHER] est réglé sur [P2], et que [FORMAT ENREG.] est réglé sur 720/59,94p
 - [1280×720-60fps 14M], [1280×720-60fps 10M], [1280×720-60fps 6M]
(Réglage d'usine : [1280×720-60fps 10M])

REMARQUE

- Indisponible quand [FORMAT FICHER] est réglé sur [AVCHD] ou [FORMAT ENREG.] est réglé sur UHD ou 1080/23,98p.

[MULTICAST]

Active/désactive la fonction Multicast.
(Réglage d'usine : [DÉSACTIVER])

[ADRESSE DE MULTICAST]

Définit l'adresse lors de l'utilisation de la diffusion continue avec Multicast.
(Réglage d'usine : [239.192.0.20])

[PORT DE MULTICAST]

Définit le numéro de port lors de l'utilisation de la diffusion continue avec Multicast.
(Réglage d'usine : [37004])

[EFFACER ACTIVATION]

Efface les informations de licence d'activation qui sont enregistrées.
Voici les éléments pouvant être sélectionnés.

- [OUI], [NON]



[PROPRIÉTÉ LAN]

Effectue les réglages liés au réseau local câblé.

[ADRESSE MAC]

Affiche l'adresse MAC du réseau local câblé de la caméra. (Ne peut être modifié)

[RÉGLAGES IPv4]

[DHCP]	Permet de définir s'il faut utiliser l'acquisition automatique par DHCP ou utiliser la fonction de serveur DHCP de la caméra. [OFF] : n'utilise pas le DHCP. [CLIENT] : s'acquiert automatiquement avec le DHCP. L'adresse de 192.168.0.10 à 192.168.0.255 est automatiquement assignée lorsque l'adresse IP ne peut pas être acquise automatiquement en une minute. [SERVEUR] : active la fonction de serveur DHCP de la caméra. • Réglage d'usine : [OFF]
[ADRESSE IP]	Permet de définir l'adresse IP. • Réglage d'usine : [192.168.0.1]  REMARQUE • Indisponible quand [PROPRIÉTÉ LAN] → [RÉGLAGES IPv4] → [DHCP] → [CLIENT] est sélectionné.
[MASQUE SOUS-RÉS]	Permet de définir le masque de sous-réseau. • Réglage d'usine : [255.255.255.0]  REMARQUE • Indisponible quand [PROPRIÉTÉ LAN] → [RÉGLAGES IPv4] → [DHCP] → [CLIENT] est sélectionné.
[PASSERELLE DÉFAUT]	Permet de définir la passerelle par défaut. • Réglage d'usine : [192.168.0.254]  REMARQUE • Indisponible quand [PROPRIÉTÉ LAN] → [RÉGLAGES IPv4] → [DHCP] → [CLIENT] est sélectionné.
[DNS PRIMAIRE]	Permet de définir le serveur DNS primaire. • Réglage d'usine : [0.0.0.0]
[DNS SECONDAIRE]	Permet de définir le serveur DNS secondaire. • Réglage d'usine : [0.0.0.0]

[RÉGLAGES IPv6]

[ACTIVER / DÉACTIVER]	Permet de définir s'il faut utiliser l'IPv6. [ACTIVER] : utilise l'IPv6. [DÉSACTIVER] : n'utilise pas l'IPv6. • Réglage d'usine : [DÉSACTIVER]
[DHCP]	Permet de définir s'il faut utiliser l'acquisition automatique via DHCP. [OFF] : n'utilise pas le DHCP. [CLIENT] : effectue l'acquisition automatique par DHCP. • Réglage d'usine : [OFF]
[ADRESSE IP]	Permet de définir l'adresse IP. • Réglage d'usine : [::]
[LONGUEUR PRÉFIXE]	Permet de définir la longueur du préfixe du sous-réseau. • Réglage d'usine : [64]
[PASSERELLE DÉFAUT]	Permet de définir la passerelle par défaut. • Réglage d'usine : [::]
[DNS PRIMAIRE]	Permet de définir le serveur DNS primaire. • Réglage d'usine : [::]
[DNS SECONDAIRE]	Permet de définir le serveur DNS secondaire. • Réglage d'usine : [::]

[PROPRIÉTÉ WLAN]

Effectue les réglages liés au réseau local sans fil.

[ADRESSE MAC]

Affiche l'adresse MAC du réseau local sans fil de la caméra. (Ne peut être modifié)

[TYPE]

Règle la méthode de connexion au réseau local sans fil.

[DIRECT]	Peut se connecter directement à un appareil équipé du réseau local sans fil, comme une tablette, sans passer par un point d'accès sans fil.
[INFRA (SELECT)]	Se connecte au point d'accès sans fil. Le point d'accès est sélectionné dans la liste.
[INFRA (MANUEL)]	Se connecte au point d'accès sans fil. Le point d'accès sans fil est saisi manuellement.

(Réglage d'usine : [DIRECT])

[SSID]

Saisit ou affiche le nom du réseau de la caméra (SSID). (32 caractères ou moins)

(Réglage d'usine : [AG-CX350])

[BANDE]

Bascule entre deux méthodes de communication ([2.4GHz] ou [5GHz]) lorsque le menu [RÉSEAU] → [PROPRIÉTÉ WLAN] → [TYPE] → [DIRECT] est sélectionné.

Voici les éléments pouvant être réglés.

- [2.4GHz], [5GHz]

(Réglage d'usine : [2.4GHz])

[CANAL (2,4GHz)]

Règle le canal à utiliser lors d'une connexion au réseau local sans fil avec les éléments suivants réglés.

- Le menu [RÉSEAU] → [PROPRIÉTÉ WLAN] → [TYPE] → [DIRECT]
- Le menu [RÉSEAU] → [PROPRIÉTÉ WLAN] → [BANDE] → [2.4GHz]

Voici les éléments pouvant être réglés.

- [AUTO], [CH1], [CH6], [CH11]

(Réglage d'usine : [AUTO])

[CANAL (5GHz)]

Règle le canal à utiliser lors d'une connexion au réseau local sans fil avec les éléments suivants réglés.

- Le menu [RÉSEAU] → [PROPRIÉTÉ WLAN] → [TYPE] → [DIRECT]
- Le menu [RÉSEAU] → [PROPRIÉTÉ WLAN] → [BANDE] → [5GHz]

Voici les éléments pouvant être réglés.

- [AUTO], [CH36], [CH40], [CH44], [CH48], [CH100], [CH104], [CH108], [CH112], [CH116], [CH132], [CH136], [CH140], [CH149], [CH153], [CH157], [CH161], [CH165]

(Réglage d'usine : [AUTO])

REMARQUE

- Certains éléments peuvent ne pas pouvoir être sélectionnés en fonction du module sans fil utilisé.

[CRYPTAGE]

Permet de définir la méthode de chiffrement lorsque le menu [RÉSEAU] → [PROPRIÉTÉ WLAN] → [TYPE] → [INFRA (SELECT)]/[INFRA (MANUEL)] est sélectionné.

Voici les éléments pouvant être réglés.

- [WPA-TKIP], [WPA-AES], [WPA2-TKIP], [WPA2-AES], [AUCUN]

(Réglage d'usine : [WPA2-AES])

REMARQUE





- Le réglage est fixé sur [WPA2-AES] lorsque le menu [RÉSEAU] → [PROPRIÉTÉ WLAN] → [TYPE] → [DIRECT] est défini.

[CLÉ CRYPTAGE]

Définit la clé de cryptage. Définit la clé en utilisant une chaîne de 8 à 63 caractères ou un nombre hexadécimal de 64 chiffres.

(Réglage d'usine : [01234567890123456789abcdef])

[RÉGLAGES IPv4]

[DHCP]	<p>Permet de définir s'il faut utiliser l'acquisition automatique par DHCP ou utiliser la fonction de serveur DHCP de la caméra.</p> <p>[OFF] : n'utilise pas le DHCP.</p> <p>[CLIENT] : effectue l'acquisition automatique par DHCP si la connexion se fait en réglant [PROPRIÉTÉ WLAN] → [TYPE] → [INFRA (SELECT)]/[INFRA (MANUEL)].</p> <p>[SERVEUR] : active la fonction de serveur DHCP de la caméra si la connexion se fait en réglant [PROPRIÉTÉ WLAN] → [TYPE] → [DIRECT].</p> <ul style="list-style-type: none"> • Réglage d'usine : [OFF]
[ADRESSE IP]	<p>Permet de définir l'adresse IP.</p> <ul style="list-style-type: none"> • Réglage d'usine : [192.168.0.1] <p> REMARQUE</p> <ul style="list-style-type: none"> • Indisponible quand [PROPRIÉTÉ WLAN] → [RÉGLAGES IPv4] → [DHCP] → [CLIENT] est sélectionné.
[MASQUE SOUS-RÉS]	<p>Permet de définir le masque de sous-réseau.</p> <ul style="list-style-type: none"> • Réglage d'usine : [255.255.255.0] <p> REMARQUE</p> <ul style="list-style-type: none"> • Indisponible quand [PROPRIÉTÉ WLAN] → [RÉGLAGES IPv4] → [DHCP] → [CLIENT] est sélectionné.
[PASSERELLE DÉFAUT]	<p>Permet de définir la passerelle par défaut.</p> <ul style="list-style-type: none"> • Réglage d'usine : [192.168.0.254] <p> REMARQUE</p> <ul style="list-style-type: none"> • Si vous n'utilisez pas la passerelle par défaut, réglez ceci sur [0.0.0.0]. • Indisponible quand [PROPRIÉTÉ WLAN] → [RÉGLAGES IPv4] → [DHCP] → [CLIENT] est sélectionné. • Désactive le réglage de la passerelle par défaut lorsque [PROPRIÉTÉ WLAN] → [TYPE] → [DIRECT] est sélectionné.
[DNS PRIMAIRE]	<p>Permet de définir le serveur DNS primaire.</p> <ul style="list-style-type: none"> • Réglage d'usine : [0.0.0.0] <p> REMARQUE</p> <ul style="list-style-type: none"> • Désactive le réglage du serveur DNS primaire lorsque [PROPRIÉTÉ WLAN] → [TYPE] → [DIRECT] est sélectionné.

[DNS SECONDAIRE]	<p>Permet de définir le serveur DNS secondaire.</p> <ul style="list-style-type: none"> • Réglage d'usine : [0.0.0.0] <p> REMARQUE</p> <ul style="list-style-type: none"> • Désactive le réglage du serveur DNS secondaire lorsque [PROPRIÉTÉ WLAN] → [TYPE] → [DIRECT] est sélectionné.
------------------	---

[INFORMATION]

[STATUT]

Affiche l'état de la fonction de réseau.

[UTILITÉ]

Exécute les différentes opérations liées à la fonction de réseau.

[INITIALISATION RÉSEAU]

Rétablit les réglages d'usine de l'état du réglage réseau.

[CONTRÔLEUR RÉSEAU]

Vérifie l'état de la connexion réseau.

[RÉGLAGE IP FACILE]

Permet de définir l'heure pour accepter EASY IP Setup Software.

Voici les éléments pouvant être réglés.

- [DÉSACTIVER], [20 MIN.], [ILLIMITÉ]

(Réglage d'usine : [DÉSACTIVER])

REMARQUE

- Ceci est fixé sur [ILLIMITÉ] quand [PARTAGE DE CONNEXION PAR USB] est sélectionné sous [SÉL. APPAREIL].
- Ceci est fixé sur [ILLIMITÉ] quand [NDI|HX] est sélectionné sous [FONCT. RÉSEAU].

[TITRE CAMERA IP FACILE]

Configurez les noms de périphérique individuels à afficher dans EASY IP Setup Software. (15 caractères ou moins)

Le titre de caméra défini ici s'affiche également en tant que nom du périphérique individuel dans le commutateur compatible NDI|HX et l'application CX ROP.

(Réglage d'usine : [AG-CX350])

Menu [SYSTÈME]

Configure les réglages relatifs au format d'enregistrement de fichiers vidéo et audio.

[FRÉQUENCE]

Règle la fréquence du système.

Voici les éléments pouvant être réglés.

- [59.94Hz], [50.00Hz]

(Réglage d'usine : [59.94Hz] (lorsque [AREA SETTINGS] est réglé sur [AREA 1], [AREA 2] ou [AREA 3]), [50.00Hz] (lorsque [AREA SETTINGS] est réglé sur [AREA 4]))

REMARQUE

- La caméra redémarrera lorsque le réglage est modifié.

[FORMAT FICHER]

Permet de définir le format de fichier pour l'enregistrement.

[P2]	Permet de définir l'enregistrement au format de fichier MXF du format P2.
[MOV]	Permet de définir l'enregistrement au format de fichier MOV du format MOV.
[AVCHD]	Permet de définir l'enregistrement au format de fichier MTS du format AVCHD.

(Réglage d'usine : [MOV])

[FORMAT ENREG.]

Permet de définir le format du signal et le mode de codec pour l'enregistrement.

- Lorsque [FRÉQUENCE] est réglé sur [50.00Hz], et que [FORMAT FICHER] est réglé sur [P2]

Voici les éléments pouvant être réglés.

- [1080-50.00p/AVC-I100], [1080-50.00p/AVC-I422], [1080-50.00p/AVC-G25], [1080-50.00p/AVC-G12], [1080-50.00i/AVC-I200], [1080-50.00i/AVC-I100], [1080-50.00i/AVC-I50], [1080-50.00i/AVC-G50], [1080-50.00i/AVC-G25], [1080-50.00i/AVC-G12], [720-50.00p/AVC-I200], [720-50.00p/AVC-I100], [720-50.00p/AVC-I50], [720-50.00p/AVC-G50], [720-50.00p/AVC-G25], [720-50.00p/AVC-G12]

- Lorsque [FRÉQUENCE] est réglé sur [50.00Hz], et que [FORMAT FICHER] est réglé sur [MOV]

Voici les éléments pouvant être réglés.

- [2160-50.00p/420LongGOP 150M], [2160-50.00p/HEVC LongGOP 200M], [2160-50.00p/HEVC LongGOP 100M], [2160-25.00p/420LongGOP 100M], [2160-25.00p/HEVC LongGOP 150M], [2160-25.00p/422LongGOP 150M], [2160-25.00p/422ALL-I 400M], [1080-50.00p/422LongGOP 100M], [1080-50.00p/422ALL-I 200M], [1080-50.00i/422LongGOP 50M], [1080-50.00i/422ALL-I 100M], [1080-25.00p/422LongGOP 50M], [1080-25.00p/422ALL-I 100M]
(Réglage d'usine : [1080-50.00i/422ALL-I 100M])
- Quand [FRÉQUENCE] est [50.00Hz] et [FORMAT FICHER] est [AVCHD]
Voici les éléments pouvant être réglés.
- [1080-50.00p/AVCHD PS], [1080-50.00i/AVCHD PH], [1080-50.00i/AVCHD HA], [720-50.00p/AVCHD PM], [576-50.00i/AVCHD SA]
(Réglage d'usine : [1080-50.00i/AVCHD PH])
- Lorsque [FRÉQUENCE] est réglé sur [59.94Hz], et que [FORMAT FICHER] est réglé sur [P2]
Voici les éléments pouvant être réglés.
- [1080-59.94p/AVC-I100], [1080-59.94p/AVC-I422], [1080-59.94p/AVC-G25], [1080-59.94p/AVC-G12], [1080-59.94i/AVC-I200], [1080-59.94i/AVC-I100], [1080-59.94i/AVC-I50], [1080-59.94i/AVC-G50], [1080-59.94i/AVC-G25], [1080-59.94i/AVC-G12], [720-59.94p/AVC-I200], [720-59.94p/AVC-I100], [720-59.94p/AVC-I50], [720-59.94p/AVC-G50], [720-59.94p/AVC-G25], [720-59.94p/AVC-G12]
- Lorsque [FRÉQUENCE] est réglé sur [59.94Hz], et que [FORMAT FICHER] est réglé sur [MOV]
Voici les éléments pouvant être réglés.
- [2160-59.94p/420LongGOP 150M], [2160-59.94p/HEVC LongGOP 200M], [2160-50.00p/HEVC LongGOP 100M], [2160-29.97p/420LongGOP 100M], [2160-29.97p/HEVC LongGOP 150M], [2160-29.97p/422LongGOP 150M], [2160-29.97p/422ALL-I 400M], [2160-23.98p/420LongGOP 100M], [2160-23.98p/HEVC LongGOP 150M], [2160-23.98p/422LongGOP 150M], [2160-23.98p/422ALL-I 400M], [1080-59.94p/422LongGOP 100M], [1080-59.94p/422ALL-I 200M], [1080-59.94i/422LongGOP 50M], [1080-59.94i/422ALL-I 100M], [1080-29.97p/422LongGOP 50M], [1080-29.97p/422ALL-I 100M], [1080-23.98p/422LongGOP 50M], [1080-23.98p/422ALL-I 100M]
(Réglage d'usine : [1080-59.94i/422ALL-I 100M])
- Quand [FRÉQUENCE] est [59.94Hz] et [FORMAT FICHER] est [AVCHD]
Voici les éléments pouvant être réglés.
- [1080-59.94p/AVCHD PS], [1080-59.94i/AVCHD PH], [1080-59.94i/AVCHD HA], [1080-23.98p/AVCHD PH], [720-59.94p/AVCHD PM], [480-59.94i/AVCHD SA]
(Réglage d'usine : [1080-59.94i/AVCHD PH])

[RÉS. ÉCHANTILLON AUDIO]

Définit le nombre de bits de l'audio à enregistrer lorsque le format d'enregistrement est AVC-Intra 100/AVC-Intra 50.

Dans d'autres formats d'enregistrement, l'audio est enregistré avec le nombre de bits fixé sur 16 bits ou 24 bits.

Voici les éléments pouvant être réglés.

- [16 OCTETS], [24 OCTETS]
- (Réglage d'usine : [16 OCTETS])

[ASPECT]

Permet de définir le rapport d'aspect de la vidéo à enregistrer au format de signal SD (480i et 576i).

[4:3]	Enregistre en mode 4:3 standard. Coupe les bordures de droite et de gauche.
[16:9]	Les images de la caméra sont compressées dans le sens horizontal lors de l'enregistrement. Lors de la lecture des images enregistrées sur un écran de téléviseur à écran large, celles-ci sont converties à un rapport d'aspect de 16:9.

(Réglage d'usine : [4:3])

[SUPER LENT]

Permet de définir l'enregistrement super lent. Activez ce paramètre pour tourner une vidéo au ralenti.

Voici les éléments pouvant être réglés.

- [ON], [OFF]
- (Réglage d'usine : [OFF])

REMARQUE

- Ce réglage est fixé sur [OFF] lorsqu'un paramètre autre que le menu [SYSTÈME] → [FORMAT FICHER] → [MOV] est défini.
- Ce réglage est fixé sur [OFF] lorsque le menu [SYSTÈME] → [FORMAT ENREG.] est réglé sur un paramètre autre que 1920×1080.
- Ce réglage est fixé sur [OFF] lorsque le menu [SYSTÈME] → [FORMAT ENREG.] est réglé sur 59,94i/50,00i.

[MODE PRISE DE VUE]

Permet de définir le mode de prise de vue en fonction de l'environnement de prise de vue.

[NORMAL]	Sélectionne le mode de prise de vue adapté à un environnement où la luminosité est normale.
[SENS. ÉLEVÉE]	Sélectionne la haute sensibilité. (À sélectionner lors d'une prise de vue dans un environnement sombre.) [H.SENS.] s'affiche sur l'écran d'image de caméra.

(Réglage d'usine : [NORMAL])

REMARQUE

- Ce réglage est fixé sur [NORMAL] lorsque le menu [CAMÉRA] → [MODE SW] → [MODE GAIN/ISO] est réglé sur [ISO].

[PARAM. COULEUR]

Définit la couleur de l'image d'enregistrement (système de caméra entier).

[NORMAL]	Règle la qualité d'image détaillée sur la caméra.
----------	---

[V-Log]	Définit la courbe gamma qui obtient la gradation et une latitude plus large (plage d'exposition). Le processus de classification des couleurs est nécessaire après l'enregistrement.
---------	--

(Réglage d'usine : [NORMAL])

Menu [AUTRES]

Configure les réglages d'écriture/chargement/initialisation des fichiers utilisateur dans la mémoire interne, ainsi qu'autres réglages de la caméra.

[FICHIER]

Enregistre et charge les données de réglage.

Pour connaître la cible de sauvegarde et de chargement, reportez-vous à la section « Éléments de cible pour le fichier de scène/le fichier d'installation/l'initialisation » (page 110).

Pour plus de détails sur la sauvegarde et le chargement, reportez-vous à la section « Utiliser les données de réglage » (page 118).

[FICHIER SCÈNE (CARTE SD)]

Charge ou enregistre les fichiers de scène sur une carte mémoire.

[CHARGER]	Sélectionne et charge dans la caméra le fichier de scène enregistré sur la carte mémoire. Disponible si tous les fichiers de scène ([F1:] à [F6:]) sont chargés, ou chargés individuellement.
[SAUV.]	Les valeurs de réglage du fichier de scène actuel ([F1:] à [F6:]) sont écrasées dans le fichier sélectionné dans la liste des fichiers de scène sauvegardés sur la carte mémoire.
[ENREG.]	Les valeurs de réglage du fichier de scène actuel ([F1:] à [F6:]) sont sauvegardées sur la carte mémoire comme nouveau fichier de scène en saisissant le nom du fichier.

[FICHIER CONFIG. (CARTE SD)]

Charge ou enregistre les fichiers d'installation sur une carte mémoire.

[CHARGER]	Sélectionne le fichier d'installation sauvegardé sur la carte mémoire à charger sur la caméra.
[SAUV.]	Écrase le fichier sélectionné dans la liste des fichiers d'installation enregistrés sur la carte mémoire avec les valeurs de réglage actuelles de la caméra.
[ENREG.]	Saisissez un nom de fichier pour enregistrer les valeurs de réglage actuelles dans la caméra comme nouveau fichier d'installation sur la carte mémoire.

[FICHIER CONFIG. (MÉMOIRE)]

Charge/enregistre/initialise les fichiers d'installation dans la mémoire interne de la caméra.

[CHARGER]	Charge les données de configuration enregistrées dans la mémoire.
[SAUV.]	Enregistre les données de configuration dans la mémoire.
[INITIALISER]	Rétablit les réglages d'usine des paramètres actuels pour les menus dans les données de configuration.

[SLOT POUR CHARGEMENT/SAUV.]

Définit le logement pour carte destiné à charger et à enregistrer le fichier de scène, le fichier d'installation et le fichier de réglage de la diffusion continue.

Voici les éléments pouvant être réglés.

- [SLOT1], [SLOT2]

(Réglage d'usine : [SLOT1])

[BARRES COULEURS]

[TYPE BARRES COULEURS]

Permet de définir la barre de couleur à utiliser.

[SMPTE]	Utilise les barres de couleur de la norme SMPTE.
[PLEIN]	Utilise les barres de couleur entières.

(Réglage d'usine : [SMPTE])

REMARQUE

- Une perte de couleur peut se produire en fonction de la résolution de sortie.

[TEST TONALITÉ]

Permet de définir s'il faut émettre le signal test audio (signal sonore avec niveau de spécification à 1 kHz) quand la vidéo commute sur la barre de couleur.

Le niveau standard varie en fonction du réglage du menu [AUDIO] → [RÉG. CH ENREG.] → [MARGE].

Voici les éléments pouvant être réglés.

- [ON], [OFF]

(Réglage d'usine : [ON])

[LED]

[LED TALLY]

Permet de définir si le voyant de signalisation doit s'allumer ou pas.

[AVANT]	Le voyant de signalisation avant s'allumera.
[ARRIÈRE]	Le voyant de signalisation du dos s'allumera.
[LES DEUX]	Les voyants de signalisation avant et arrière s'allumeront.
[OFF]	Le voyant de signalisation ne s'allumera pas.

(Réglage d'usine : [LES DEUX])

[ROUGE ENREG]

Permet de définir si le voyant de signalisation doit s'allumer ou pas lors de l'enregistrement avec la caméra.

Voici les éléments pouvant être réglés.

- [ON], [OFF]

(Réglage d'usine : [ON])

[ACCÈS LED]

Permet de définir si la lampe d'accès de carte doit s'allumer ou pas.

Voici les éléments pouvant être réglés.

- [ON], [OFF]

(Réglage d'usine : [ON])

[HORLOGE]

[PARAM. HORLOGE]

Règle le calendrier (date de l'horloge intégrée) et l'heure.

Année	[2018]...[2037]
Mois	[JAN]...[DEC] ([1]...[12])
Jour	[1]...[31] ([28], [29], [30])
Heure	[0]...[23]
Minute	[0]...[59]

[ZONE HORAIRE]

Règle la zone temporelle. L'heure sera modifiée en cas de modification du réglage de la zone temporelle.

Voici les éléments pouvant être réglés.

- [-12:00]...[+12:30] (incréments de 30 minutes), [+12:45], [+13:00]

(Réglage d'usine : [+0:00])

[FORMAT DATE]

Règle l'ordre d'affichage de l'année, du mois, et du jour du calendrier (date de l'horloge intégrée). Ceci est pris en compte dans l'affichage des informations de clip.

Voici les éléments pouvant être réglés.

- [A-M-J], [M-J-A], [J-M-A]

(Réglage d'usine : [A-M-J] (lorsque [AREA SETTINGS] est réglé sur [AREA 1] ou [AREA 2]), [M-J-A] (lorsque [AREA SETTINGS] est réglé sur [AREA 3]), [J-M-A] (lorsque [AREA SETTINGS] est réglé sur [AREA 4]))

[APPAREIL USB]

[MODE LECT. CARTE]

Fait basculer la caméra en mode de lecteur de carte. Un ordinateur ou un autre périphérique peut être connecté via USB pour servir de lecteur de carte de la carte mémoire.

Le moniteur LCD s'éteint au bout de cinq à dix secondes lors de l'utilisation de la batterie.

L'écran de mode de lecteur de carte revient lorsque vous appuyez sur la touche <◀◀>, <■>, <▶▶> ou <▶/||>, ou lorsque vous tournez le multicastron vers le haut ou le bas.

Le mode de lecteur de carte se termine et l'écran d'image de caméra s'affiche lorsque vous appuyez sur la touche <SET> ou sur le multicastron.

Voici les éléments pouvant être sélectionnés.

- [OUI], [NON]

[MODE ENTRETIEN]

Fait basculer la caméra en mode de service.

Vous pouvez également consulter les informations sur le logiciel (licences) sur un ordinateur et d'autres équipements. Validez « LICENSE.TXT » pour le disque dur externe reconnu par un ordinateur.

Le moniteur LCD s'éteint au bout de cinq à dix secondes lors de l'utilisation de la batterie.

L'écran de mode de service revient lorsque vous appuyez sur la touche <◀◀>, <■>, <▶▶> ou <▶/||>, ou lorsque vous tournez le multicastron vers le haut ou le bas.

Le mode de service se termine et l'écran d'image de caméra s'affiche lorsque vous appuyez sur la touche <SET> ou sur le multicastron.

Voici les éléments pouvant être sélectionnés.

- [OUI], [NON]

[INFORMATION]

Affiche les informations concernant la caméra.

[VERSION]

Affiche les informations concernant la caméra.

[MODÈLE]	Affiche le nom de produit de la caméra.
[NO DE SÉRIE.]	Affiche le numéro de série de la caméra.
[ID RÉSEAU(ADRESSE MAC)]	Affiche l'adresse MAC de la borne <LAN> de la caméra.
[VERSION]	Affiche la version du micrologiciel de la caméra.

[DURÉE D'UTILISATION]

[UTILISATION TOTALE]	Affiche la durée totale de fonctionnement.
----------------------	--

[MISE À JOUR]

Met à jour le micrologiciel.

Insérez la carte mémoire sur laquelle le fichier de mise à jour est enregistré dans le logement pour carte 1.

Voici les éléments pouvant être sélectionnés.

- [OUI], [NON]

[LANGUAGE]

Règle la langue d'affichage.

Ceci n'est pas affiché lorsque le menu [OPTION] → [AREA SETTINGS] → [AREA 2] est défini.

- Quand [AREA SETTINGS] est réglé sur [AREA 1]

[日本語]	Japonais
[English]	Anglais

(Réglage d'usine : [日本語])

- Quand [AREA SETTINGS] est réglé sur [AREA 3]/[AREA 4]

[English]	Anglais
[Español]	Espagnol
[Français]	Français

(Réglage d'usine : [English])

[REINITIALISER. MENU]

Rétablit les réglages d'usine de la valeur de réglage du menu. La caméra est redémarrée après exécution.

Voici les éléments pouvant être sélectionnés.

- [OUI], [NON]

Menu [OPTION]

Un menu spécial est préparé en tenant compte de fonctions supplémentaires à l'avenir.

S'affiche en appuyant sur la touche <MENU> tout en maintenant la touche <EXIT>.

[AREA SETTINGS]

Sélectionnez la région d'utilisation avant d'utiliser la caméra.

[AREA 1]	Sélectionne le Japon.
[AREA 2]	Sélectionne Taïwan et la Corée du Sud.
[AREA 3]	Sélectionne les États-Unis d'Amérique, le Canada, et les régions d'Amérique centrale et du Sud.
[AREA 4]	Sélectionne l'Asie (à l'exception du Japon, de Taïwan et de la Corée du Sud), l'Océanie et l'Inde.

Valeur de réglages d'usine du fichier de scène

Menu [FICHIER SCÈNE]

Les réglages d'usine du menu [FICHIER SCÈNE] et les éléments disponibles diffèrent selon le réglage du menu [FICHIER SCÈNE] → [SÉL. FICHIER].

- La signification des symboles utilisés dans le tableau est la suivante.

(Réglage d'usine : [F1:])

- — : pas une cible.

Item	[SÉL. FICHIER]					
	[F1:]	[F2:FLUO.]	[F3:SPARK]	[F4:B.STR]	[F5:CINE]	[F6:HLG]
[VFR]	[OFF]	[OFF]	[OFF]	[OFF]	[OFF]	[OFF]
[VITESSE IMG]	[24fps]*1 [25fps]*2	[24fps]*1 [25fps]*2	[24fps]*1 [25fps]*2	[24fps]*1 [25fps]*2	[24fps]*1 [25fps]*2	[24fps]*1 [25fps]*2
[TYPE SCAN SYNC.]	[sec]	[sec]	[sec]	[sec]	[sec]	[sec]
[SCAN SYNC.]	[1/60.0]*3[1/50.0]*4[180.0d]*5	[1/60.0]*3[1/50.0]*4[180.0d]*5	[1/60.0]*3[1/50.0]*4[180.0d]*5	[1/60.0]*3[1/50.0]*4[180.0d]*5	[1/60.0]*3[1/50.0]*4[180.0d]*5	[1/60.0]*3[1/50.0]*4[180.0d]*5
[DTL MAÎTRE]	[0]	[0]	[8]	[0]	[0]	[0]
[DTL CAROTTAGE]	[15]	[15]	[25]	[15]	[15]	[15]
[DTL RÉGLAGE]						
[DÉTAIL]	[ON]	[ON]	[ON]	[ON]	[ON]	[ON]
[NIVEAU DTL V.]	[0]	[0]	[0]	[0]	[0]	[0]
[FRÉQ. DTL]	[0]	[0]	[0]	[0]	[0]	[0]
[DÉPEND. NIVEAU]	[0]	[0]	[0]	[0]	[0]	[0]
[NIV OUVT KNEE]	[2]	[2]	[2]	[2]	[2]	[2]
[GAIN DTL(+)]	[0]	[0]	[0]	[0]	[0]	[0]
[GAIN DTL(-)]	[0]	[0]	[0]	[0]	[0]	[0]
[DTL TEINT PEAU A]	[OFF]	[OFF]	[OFF]	[OFF]	[OFF]	[OFF]
[DTL TEINT PEAU B]	[OFF]	[OFF]	[OFF]	[OFF]	[OFF]	[OFF]
[DTL TEINT PEAU C]	[OFF]	[OFF]	[OFF]	[OFF]	[OFF]	[OFF]
[DTL TEINT ZEBRA]	[ON]	[ON]	[ON]	[ON]	[ON]	[ON]
[RÉGLAGE DTL TEIN PEAU]						
[DÉTECT TABLEAU]	[A]	[A]	[A]	[A]	[A]	[A]
[EFFET DTL PEAU]	[16]	[16]	[16]	[16]	[16]	[16]
[CENTRE I]	[35]	[35]	[35]	[35]	[35]	[35]
[LARGEUR I]	[2]	[2]	[2]	[2]	[2]	[2]
[LARGEUR Q]	[2]	[2]	[2]	[2]	[2]	[2]
[PHASE Q]	[0]	[0]	[0]	[0]	[0]	[0]
[RÉG. CONTRÔLE GAIN RB]						
[PRE AWB GAIN R]	[0]	[0]	[0]	[0]	[0]	[0]
[PRE AWB GAIN B]	[0]	[0]	[0]	[0]	[0]	[0]
[AWB A GAIN R]	[0]	[0]	[0]	[0]	[0]	[0]
[AWB A GAIN B]	[0]	[0]	[0]	[0]	[0]	[0]
[AWB B GAIN R]	[0]	[0]	[0]	[0]	[0]	[0]
[AWB B GAIN B]	[0]	[0]	[0]	[0]	[0]	[0]
[COMPENS. GAIN AWB A]	[OFF]	[OFF]	[OFF]	[OFF]	[OFF]	[OFF]
[COMPENS. GAIN AWB B]	[OFF]	[OFF]	[OFF]	[OFF]	[OFF]	[OFF]
[RÉG. TEMP COULEUR Ach]						
[TEMP COULEUR]	[3200K]	[3200K]	[3200K]	[3200K]	[3200K]	[3200K]
[GAIN R]	[0]	[0]	[0]	[0]	[0]	[0]
[GAIN B]	[0]	[0]	[0]	[0]	[0]	[0]
[AXE V]	[0]	[0]	[0]	[0]	[0]	[0]
[RÉG. TEMP COULEUR Bch]						
[TEMP COULEUR]	[3200K]	[3200K]	[3200K]	[3200K]	[3200K]	[3200K]
[GAIN R]	[0]	[0]	[0]	[0]	[0]	[0]
[GAIN B]	[0]	[0]	[0]	[0]	[0]	[0]
[AXE V]	[0]	[0]	[0]	[0]	[0]	[0]
[NIV CHROMA]	[0%]	[0%]	[0%]	[0%]	[0%]	[0%]
[PHASE CHROMA]	[0]	[0]	[0]	[0]	[0]	[0]
[MATRICE]						

Chapitre 4 Fonctionnement — Valeur de réglages d'usine du fichier de scène

Item	[SÉL. FICHER]					
	[F1:]	[F2:FLUO.]	[F3:SPARK]	[F4:B.STR]	[F5:CINE]	[F6:HLG]
[TYPE DE MATRICE]	[NORMAL1]	[FLUO.]	[NORMAL2]	[NORMAL1]	[CINELIKE]	[NORMAL1]
[MATRICE ADAPTATIVE]	[OFF]	[OFF]	[OFF]	[OFF]	[OFF]	[OFF]
[RÉGLAGE MATRICE]						
[R-G]	[0]	[0]	[0]	[0]	[0]	[0]
[R-B]	[0]	[0]	[0]	[0]	[0]	[0]
[G-R]	[0]	[0]	[0]	[0]	[0]	[0]
[G-B]	[0]	[0]	[0]	[0]	[0]	[0]
[B-R]	[0]	[0]	[0]	[0]	[0]	[0]
[B-G]	[0]	[0]	[0]	[0]	[0]	[0]
[CORRECT. COULEUR]						
[R] ((SAT))	[0]	[0]	[0]	[0]	[0]	[0]
[R] ((PHASE))	[0]	[0]	[0]	[0]	[0]	[0]
[R-R-Mg] ((SAT))	[0]	[0]	[0]	[0]	[0]	[0]
[R-R-Mg] ((PHASE))	[0]	[0]	[0]	[0]	[0]	[0]
[R-Mg] ((SAT))	[0]	[0]	[0]	[0]	[0]	[0]
[R-Mg] ((PHASE))	[0]	[0]	[0]	[0]	[0]	[0]
[Mg] ((SAT))	[0]	[0]	[0]	[0]	[0]	[0]
[Mg] ((PHASE))	[0]	[0]	[0]	[0]	[0]	[0]
[Mg-B] ((SAT))	[0]	[0]	[0]	[0]	[0]	[0]
[Mg-B] ((PHASE))	[0]	[0]	[0]	[0]	[0]	[0]
[B] ((SAT))	[0]	[0]	[0]	[0]	[0]	[0]
[B] ((PHASE))	[0]	[0]	[0]	[0]	[0]	[0]
[B-Cy] ((SAT))	[0]	[0]	[0]	[0]	[0]	[0]
[B-Cy] ((PHASE))	[0]	[0]	[0]	[0]	[0]	[0]
[Cy] ((SAT))	[0]	[0]	[0]	[0]	[0]	[0]
[Cy] ((PHASE))	[0]	[0]	[0]	[0]	[0]	[0]
[Cy-G] ((SAT))	[0]	[0]	[0]	[0]	[0]	[0]
[Cy-G] ((PHASE))	[0]	[0]	[0]	[0]	[0]	[0]
[G] ((SAT))	[0]	[0]	[0]	[0]	[0]	[0]
[G] ((PHASE))	[0]	[0]	[0]	[0]	[0]	[0]
[G-Y] ((SAT))	[0]	[0]	[0]	[0]	[0]	[0]
[G-Y] ((PHASE))	[0]	[0]	[0]	[0]	[0]	[0]
[G-YI-YI] ((SAT))	[0]	[0]	[0]	[0]	[0]	[0]
[G-YI-YI] ((PHASE))	[0]	[0]	[0]	[0]	[0]	[0]
[YI] ((SAT))	[0]	[0]	[0]	[0]	[0]	[0]
[YI] ((PHASE))	[0]	[0]	[0]	[0]	[0]	[0]
[YI-YI-R] ((SAT))	[0]	[0]	[0]	[0]	[0]	[0]
[YI-YI-R] ((PHASE))	[0]	[0]	[0]	[0]	[0]	[0]
[YI-R] ((SAT))	[0]	[0]	[0]	[0]	[0]	[0]
[YI-R] ((PHASE))	[0]	[0]	[0]	[0]	[0]	[0]
[YI-R-R] ((SAT))	[0]	[0]	[0]	[0]	[0]	[0]
[YI-R-R] ((PHASE))	[0]	[0]	[0]	[0]	[0]	[0]
[PIED. MAITRE]	[16]	[16]	[16]	[16]	[16]	[16]
[RÉG. CONTRÔLE RGB NOIR]						
[R PED]	[0]	[0]	[0]	[0]	[0]	[0]
[G PED]	[0]	[0]	[0]	[0]	[0]	[0]
[B PED]	[0]	[0]	[0]	[0]	[0]	[0]
[PEDESTAL OFFSET]	[OFF]	[OFF]	[OFF]	[OFF]	[OFF]	[OFF]
[SÉL. MODE GAMMA]	[HD]	[HD]	[HD]	[HD]	[FILMLIKE3]	[HLG]
[RÉG. GAMMA]						
[GAMMA MASTER]	[0.45]	[0.45]	[0.45]	[0.45]	[0.45]	[0.45]
[NIV. DYNAMIQ. F-REC.]	[600%]	[600%]	[600%]	[600%]	[600%]	[600%]
[NIV. ÉTIR. NOIR F-REC.]	[0%]	[0%]	[0%]	[0%]	[0%]	[0%]
[PENTE KNEE V-REC.]	[500%]	[500%]	[500%]	[500%]	[500%]	[500%]
[POINT KNEE V-REC.]	[30%]	[30%]	[30%]	[30%]	[30%]	[30%]

Chapitre 4 Fonctionnement — Valeur de réglages d'usine du fichier de scène

Item	[SÉL. FICHER]					
	[F1:]	[F2:FLUO.]	[F3:SPARK]	[F4:B.STR]	[F5:CINE]	[F6:HLG]
[GAMMA NOIR]	[0]	[0]	[-4]	[6]	[0]	[0]
[ETENDUE GAMMA NOIR]	[1]	[1]	[2]	[2]	[1]	[1]
[RÉG. KNEE]						
[MODE KNEE]	[AUTO]	[AUTO]	[AUTO]	[AUTO]	[AUTO]	[AUTO]
[RÉPONSE KNEE A]	[4]	[4]	[4]	[4]	[4]	[4]
[POINT KNEE]	[93.0%]	[93.0%]	[93.0%]	[93.0%]	[93.0%]	[93.0%]
[PENTE KNEE]	[99]	[99]	[99]	[99]	[99]	[99]
[CMT KNEE HLG]	[OFF]	[OFF]	[OFF]	[OFF]	[OFF]	[OFF]
[POINT KNEE HLG]	[55]	[55]	[55]	[55]	[55]	[55]
[PENTE KNEE HLG]	[10]	[10]	[10]	[10]	[10]	[10]
[RÉG. CLIP BALNC]						
[CLIP BLANC]	[ON]	[ON]	[ON]	[ON]	[ON]	[ON]
[NIV. CLIP BLANC]	[109%]	[109%]	[109%]	[109%]	[109%]	[109%]
[DRS]	[OFF]	[OFF]	[OFF]	[OFF]	[OFF]	[OFF]
[PROFOND. EFFET DRS]	[1]	[1]	[1]	[1]	[1]	[1]
[DNR]	[1]	[1]	[1]	[1]	[1]	[1]
[NIVEAU DIAPH A.]	[ON]	[ON]	[ON]	[ON]	[ON]	[ON]
[NIVEAU EFFET DIAPH A.]	[0]	[0]	[0]	[0]	[0]	[0]

*1 Lorsque le menu [SYSTÈME] → [FRÉQUENCE] est réglé sur [59.94Hz]

*2 Lorsque le menu [SYSTÈME] → [FRÉQUENCE] est réglé sur [50.00Hz]

*3 Lorsque le menu [FICHER SCÈNE] → [TYPE SCAN SYNC.] est réglé sur [sec] et que le menu [SYSTÈME] → [FRÉQUENCE] est réglé sur [59.94Hz]

*4 Lorsque le menu [FICHER SCÈNE] → [TYPE SCAN SYNC.] est réglé sur [sec] et que le menu [SYSTÈME] → [FRÉQUENCE] est réglé sur [50.00Hz]

*5 Lorsque le menu [FICHER SCÈNE] → [TYPE SCAN SYNC.] est réglé sur [deg]

Éléments de cible pour le fichier de scène/le fichier d'installation/l'initialisation

- SCENE : éléments sauvegardés dans des fichiers de scène.
- SETUP : éléments sauvegardés dans des fichiers d'installation.
- INITIALIZE : éléments qui sont initialisés avec le menu [AUTRES] → [REINITIALISER. MENU].
- La signification des symboles utilisés dans le tableau est la suivante.
 - ✓ : est une cible.
 - — : pas une cible.

Menu [VIGNETTE]

	Item	SCENE	SETUP	INITIALIZE
[LECTURE]	[SEL. CLIP]	—	—	✓
	[REPRISE LECT.]	—	✓	✓
[CLIP]	[PROTECT]	—	—	—
	[SUPPR.]	—	—	—
	[COPIER]	—	—	—
	[RÉPARATION]	—	—	—
	[RECONNEXION]	—	—	—
	[INFORMATION]	—	—	—
[AFFICHER]	[DONNÉE]	—	✓	✓

Menu [CAMÉRA]

	Item	SCENE	SETUP	INITIALIZE
[MODE SW]	[GAIN FAIBLE]	—	✓	✓
	[GAIN MOYEN]	—	✓	✓
	[GAIN ÉLEVÉ]	—	✓	✓
	[SUPER GAIN]	—	✓	✓
	[MODE GAIN/ISO]	—	✓	✓
	[O.I.S.]	—	✓	✓
	[O.I.S. HYBRIDE]	—	✓	✓
	[MODE O.I.S.]	—	✓	✓
	[ATW]	—	✓	✓
	[VITESSE ATW]	—	✓	✓
	[CIBLE ATW-R]	—	✓	✓
	[CIBLE ATW-B]	—	✓	✓
	[PRÉREG. BAL. BLANC]	—	✓	✓
	[BALANCE BLANC VAR.]	—	✓	✓
	[VITESSE ZOOM H.]	—	✓	✓
	[i.ZOOM]	—	✓	✓
	[ASSIST MF]	—	✓	✓
	[MACRO]	—	✓	✓
	[LARGEUR ZONE AF]	—	✓	✓
	[VITESSE A.DIAPH]	—	✓	✓
[FENETRE DIAPH A.]	—	✓	✓	
[MODE ZONE]	—	✓	✓	
[ENREG. IR]	—	✓	✓	
[BOUTON AUTO]	[DIAPH A.]	—	✓	✓
	[AGC]	—	✓	✓
	[LIMITE AGC]	—	✓	✓
	[POINT AGC]	—	✓	✓
	[OBTURATEUR A.]	—	✓	✓
	[LIMITE OBTURATEUR A.]	—	✓	✓
	[POINT OBTURATEUR A.]	—	✓	✓
	[ATW]	—	✓	✓
[AF]	—	✓	✓	
[CMT UTILISATEUR]	[ASSIGN1]	—	✓	✓
	[ASSIGN2]	—	✓	✓
	[ASSIGN3]	—	✓	✓
	[ASSIGN4]	—	✓	✓
	[ASSIGN5]	—	✓	✓
	[ASSIGN6]	—	✓	✓

Item	SCENE	SETUP	INITIALIZE
[ASSIGN7]	—	✓	✓
[ASSIGN8]	—	✓	✓
[ASSIGN9]	—	✓	✓
[ASSIGN10]	—	✓	✓
[ASSIGN11]	—	✓	✓
[ASSIGN12]	—	✓	✓

Menu [FICHER SCÈNE]

Item	SCENE	SETUP	INITIALIZE
[ÉDIT. NOM]	✓	—	✓
[CHARGER/SAUV./INITIALISER]	—	—	—
[VFR]	✓	—	✓
[VITESSE IMG]	✓	—	✓
[TYPE SCAN SYNC.]	✓	—	✓
[SCAN SYNC.]	✓	—	✓
[DTL MAÎTRE]	✓	—	✓
[DTL CAROTTAGE]	✓	—	✓
[DTL RÉGLAGE]			
[DÉTAIL]	✓	—	✓
[NIVEAU DTL V.]	✓	—	✓
[FRÉQ. DTL]	✓	—	✓
[DÉPEND. NIVEAU]	✓	—	✓
[NIV OUVT KNEE]	✓	—	✓
[GAIN DTL(+)]	✓	—	✓
[GAIN DTL(-)]	✓	—	✓
[DTL TEINT PEAU A]	✓	—	✓
[DTL TEINT PEAU B]	✓	—	✓
[DTL TEINT PEAU C]	✓	—	✓
[DTL TEINT ZEBRA]	✓	—	✓
[RÉGLAGE DTL TEIN PEAU]			
[DÉTECT TABLEAU]	✓	—	✓
[EFFET DTL PEAU]	✓	—	✓
[CENTRE I]	✓	—	✓
[LARGEUR I]	✓	—	✓
[LARGEUR Q]	✓	—	✓
[PHASE Q]	✓	—	✓
[RÉG. CONTRÔLE GAIN RB]			
[PRE AWB GAIN R]	✓	—	✓
[PRE AWB GAIN B]	✓	—	✓
[AWB A GAIN R]	✓	—	✓
[AWB A GAIN B]	✓	—	✓
[AWB B GAIN R]	✓	—	✓
[AWB B GAIN B]	✓	—	✓
[COMPENS. GAIN AWB A]	✓	—	✓
[COMPENS. GAIN AWB B]	✓	—	✓
[RÉG. TEMP COULEUR Ach]			
[TEMP COULEUR]	✓	—	✓
[GAIN R]	✓	—	✓
[GAIN B]	✓	—	✓
[AXE V]	✓	—	✓
[RÉG. TEMP COULEUR Bch]			
[TEMP COULEUR]	✓	—	✓
[GAIN R]	✓	—	✓
[GAIN B]	✓	—	✓
[AXE V]	✓	—	✓
[NIV CHROMA]	✓	—	✓
[PHASE CHROMA]	✓	—	✓
[MATRICE]			
[TYPE DE MATRICE]	✓	—	✓
[MATRICE ADAPTATIVE]	✓	—	✓
[RÉGLAGE MATRICE]			
[R-G]	✓	—	✓
[R-B]	✓	—	✓

Chapitre 4 Fonctionnement — Éléments de cible pour le fichier de scène/le fichier d'installation/l'initialisation

	Item	SCENE	SETUP	INITIALIZE
	[G-R]	✓	—	✓
	[G-B]	✓	—	✓
	[B-R]	✓	—	✓
	[B-G]	✓	—	✓
[CORRECT. COULEUR]	[R] ([SAT])	✓	—	✓
	[R] ([PHASE])	✓	—	✓
	[R-R-Mg] ([SAT])	✓	—	✓
	[R-R-Mg] ([PHASE])	✓	—	✓
	[R-Mg] ([SAT])	✓	—	✓
	[R-Mg] ([PHASE])	✓	—	✓
	[Mg] ([SAT])	✓	—	✓
	[Mg] ([PHASE])	✓	—	✓
	[Mg-B] ([SAT])	✓	—	✓
	[Mg-B] ([PHASE])	✓	—	✓
	[B] ([SAT])	✓	—	✓
	[B] ([PHASE])	✓	—	✓
	[B-Cy] ([SAT])	✓	—	✓
	[B-Cy] ([PHASE])	✓	—	✓
	[Cy] ([SAT])	✓	—	✓
	[Cy] ([PHASE])	✓	—	✓
	[Cy-G] ([SAT])	✓	—	✓
	[Cy-G] ([PHASE])	✓	—	✓
	[G] ([SAT])	✓	—	✓
	[G] ([PHASE])	✓	—	✓
	[G-Y] ([SAT])	✓	—	✓
	[G-Y] ([PHASE])	✓	—	✓
	[G-YI-Y] ([SAT])	✓	—	✓
	[G-YI-Y] ([PHASE])	✓	—	✓
	[Y] ([SAT])	✓	—	✓
	[Y] ([PHASE])	✓	—	✓
	[YI-YI-R] ([SAT])	✓	—	✓
	[YI-YI-R] ([PHASE])	✓	—	✓
	[YI-R] ([SAT])	✓	—	✓
	[YI-R] ([PHASE])	✓	—	✓
	[YI-R-R] ([SAT])	✓	—	✓
	[YI-R-R] ([PHASE])	✓	—	✓
[PIED. MAITRE]		✓	—	✓
[RÉG. CONTRÔLE RGB NOIR]	[R PED]	✓	—	✓
	[G PED]	✓	—	✓
	[B PED]	✓	—	✓
	[PEDESTAL OFFSET]	✓	—	✓
[SÉL. MODE GAMMA]		✓	—	✓
[RÉG. GAMMA]	[GAMMA MASTER]	✓	—	✓
	[NIV. DYNAMIQ. F-REC.]	✓	—	✓
	[NIV. ÉTIR. NOIR F-REC.]	✓	—	✓
	[PENTE KNEE V-REC.]	✓	—	✓
	[POINT KNEE V-REC.]	✓	—	✓
	[GAMMA NOIR]	✓	—	✓
	[ETENDUE GAMMA NOIR]	✓	—	✓
[RÉG. KNEE]	[MODE KNEE]	✓	—	✓
	[RÉPONSE KNEE A]	✓	—	✓
	[POINT KNEE]	✓	—	✓
	[PENTE KNEE]	✓	—	✓
	[CMT KNEE HLG]	✓	—	✓
	[POINT KNEE HLG]	✓	—	✓
	[PENTE KNEE HLG]	✓	—	✓
[RÉG. CLIP BALNC]	[CLIP BLANC]	✓	—	✓
	[NIV. CLIP BLANC]	✓	—	✓
[DRS]		✓	—	✓

Item	SCENE	SETUP	INITIALIZE
[PROFOND. EFFET DRS]	✓	—	✓
[DNR]	✓	—	✓
[NIVEAU DIAPH A.]	✓	—	✓
[NIVEAU EFFET DIAPH A.]	✓	—	✓

Menu [AUDIO]

Item	SCENE	SETUP	INITIALIZE
[RÉG. SAISIE]			
[NIV. ENTRÉE MIC 1]	—	✓	✓
[NIV. ENTRÉE MIC 2]	—	✓	✓
[NIV. ENTRÉE LIGNE 1]	—	✓	✓
[NIV. ENTRÉE LIGNE 2]	—	✓	✓
[RÉG. CH ENREG.]			
[NIV. CH1]	—	✓	✓
[NIV. CH2]	—	✓	✓
[NIV. CH3]	—	✓	✓
[NIV. CH4]	—	✓	✓
[CONTRÔLE NIV. CH3]	—	✓	✓
[CONTRÔLE NIV. CH4]	—	✓	✓
[COUPE BAS MIC CH1]	—	✓	✓
[COUPE BAS MIC CH2]	—	✓	✓
[COUPE BAS MIC CH3]	—	✓	✓
[COUPE BAS MIC CH4]	—	✓	✓
[LIMITEUR CH1]	—	✓	✓
[LIMITEUR CH2]	—	✓	✓
[LIMITEUR CH3]	—	✓	✓
[LIMITEUR CH4]	—	✓	✓
[MARGE]	—	✓	✓
[PARAM. SORTIE]			
[SORTIE AUDIO]	—	✓	✓
[CANAL SORTIE HDMI]	—	✓	✓
[ALARME]			
[FIN BATTERIE]	—	✓	✓
[FIN MÉDIA]	—	✓	✓
[AVERTISSEMENT]	—	✓	✓

Menu [SORTIE VIDÉO / LCD / VF]

Item	SCENE	SETUP	INITIALIZE
[SÉLEC. SORTIE VIDÉO]	—	✓	✓
[SORTIE SDI]			
[CHANG. SORTIE]	—	✓	✓
[FORMAT SORTIE]	—	✓	✓
[SORTIE 3G-SDI]	—	✓	✓
[SD-SDI EDH]	—	✓	✓
[PILOTAGE SDI ENR]	—	✓	✓
[CHAR SORTIE SDI]	—	✓	✓
[SORTIE SDI ZEBRA]	—	✓	✓
[SORTIE SDI HDR]	—	✓	✓
[SORTIE SDI V-Log]	—	✓	✓
[SORTIE HDMI]			
[FORMAT SORTIE]	—	✓	✓
[SORTIE TC HDMI]	—	✓	✓
[PILOTAGE HDMI ENR]	—	✓	✓
[CHAR SORTIE HDMI]	—	✓	✓
[SORTIE HDMI ZEBRA]	—	✓	✓
[SORTIE HDMI HDR]	—	✓	✓
[SORTIE HDMI V-Log]	—	✓	✓
[SORTIE AV]			
[CHANG. SORTIE]	—	✓	✓
[CHAR SORTIE AV]	—	✓	✓
[SORTIE AV ZEBRA]	—	✓	✓
[MODE DOWNCON SD]	—	✓	✓
[LCD]			
[LUMINOSITÉ]	—	✓	✓
[NIVEAU COULEUR]	—	✓	✓
[CONTRASTE]	—	✓	✓

Chapitre 4 Fonctionnement — Éléments de cible pour le fichier de scène/le fichier d'installation/l'initialisation

	Item	SCENE	SETUP	INITIALIZE
	[RÉTRO-ÉCLAIRAGE]	—	✓	✓
	[AUTO-PORTRAIT]	—	✓	✓
[VF]	[LUMINOSITÉ]	—	✓	✓
	[NIVEAU COULEUR]	—	✓	✓
	[CONTRASTE]	—	✓	✓
	[COULEUR VF]	—	✓	✓
	[CAPTEUR ŒIL]	—	✓	✓
[LCD / VF HDR]		—	✓	✓
[LCD / VF V-Log]		—	✓	✓
[INDIC]	[FULL AUTO]	—	✓	✓
	[STATUS SLOT 1/2]	—	✓	✓
	[FONCT. 2 SLOTS]	—	✓	✓
	[STREAMING]	—	✓	✓
	[RÉSEAU]	—	✓	✓
	[NIVEAU BATTERIE]	—	✓	✓
	[FORMAT ENREG.]	—	✓	✓
	[VITESSE IMG]	—	✓	✓
	[NOM CLIP]	—	✓	✓
	[LIAISON DISPOSITIF]	—	✓	✓
	[PILOTAGE ENR.]	—	✓	✓
	[MODE D'ENR.]	—	✓	✓
	[FBC]	—	✓	✓
	[HDR / DRS / V-Log]	—	✓	✓
	[O.I.S.]	—	✓	✓
	[FICHER SCÈNE]	—	✓	✓
	[ZONE]	—	✓	✓
	[NIVEAU AUDIO]	—	✓	✓
	[GAIN]	—	✓	✓
	[FILTRE ND]	—	✓	✓
	[OBTURATEUR]	—	✓	✓
	[DIAPH]	—	✓	✓
	[ZOOM/FOCUS]	—	✓	✓
	[BALANCE BLANC]	—	✓	✓
	[DATE/HEURE]	—	✓	✓
	[MODE PRISE DE VUE]	—	✓	✓
	[MANUEL MULTI]	—	✓	✓
	[ZOOM NUM]	—	✓	✓
	[ENREG. IR]	—	✓	✓
	[STATUS LECTURE]	—	✓	✓
[MARQUEUR]	[MARQUEUR CENTRAL]	—	✓	✓
	[MARQUEUR SÉCURITÉ]	—	✓	✓
	[ZONE SÉCURITÉ]	—	✓	✓
	[MARQUEUR CADRE]	—	✓	✓
	[COULEUR CADRE]	—	✓	✓
[FOCUS ASSIST]	[FOCUS ASSIST SW]	—	✓	✓
	[MODE EXPANS]	—	✓	✓
	[VALEUR EXPANS]	—	✓	✓
	[NIVEAU CONTOUR]	—	✓	✓
	[COULEUR CONTOUR]	—	✓	✓
	[NOIR & BLANC]	—	✓	✓
	[DÉTAIL]	—	✓	✓
	[NIV. DÉTAIL]	—	✓	✓
	[FRÉQ. DÉTAIL]	—	✓	✓
[EI ASSIST]	[ZEBRA]	—	✓	✓
	[DETECT ZEBRA 1]	—	✓	✓
	[DETECT ZEBRA 2]	—	✓	✓
	[ZEBRA 2]	—	✓	✓
	[MODE WFM]	—	✓	✓
	[TRANSPARENCE WFM]	—	✓	✓
	[UNITÉ Y GET]	—	✓	✓

Item		SCENE	SETUP	INITIALIZE
[INDICATEUR NIVEAU]	[INDICATEUR NIVEAU]	—	✓	✓
	[RÉINIT.JAUGE NIVEAU]	—	—	—

Menu [ENREGISTREMENT]

Item		SCENE	SETUP	INITIALIZE
[FORMATER MÉDIA]		—	—	—
[NOM CLIP]	[INDEX CAM]	—	—	✓
	[COMPTE CARTE SUIVANTE]	—	—	✓
[FICHER DIVISÉ]		—	✓	✓
[FONCT. 2 SLOTS]		—	✓	✓
[PRÉ ENR.]		—	✓	✓
[FONCT. ENR.]	[MODE D'ENR.]	—	✓	✓
	[ATTENTE MODE ENREG.]	—	✓	✓
	[TEMPS INTERVAL]	—	✓	✓
[TC/UB]	[PRÉREG. TC]	—	—	—
	[PRÉREG. UB]	—	—	—
	[DÉFIL LIBRE/ENR]	—	✓	✓
	[DF/NDF]	—	✓	✓
	[MODE UB]	—	✓	✓
	[SEL TC IN/OUT]	—	✓	✓
	[REF TC OUT]	—	✓	✓
[COMPT. ENREG.]		—	✓	✓
[HORODATAGE]		—	✓	✓

Menu [RÉSEAU]

Item		SCENE	SETUP	INITIALIZE	
[SÉL. APPAREIL]		—	✓	✓	
[FONCT. RÉSEAU]		—	✓	✓	
[IP À DISTANCE]	[ACTIVER / DÉSACTIVER]	—	✓	✓	
	[COMPTE UTILSR]	—	—	✓	
	[LISTE COMPTE]	—	—	✓	
[STREAMING]	[FORMAT STREAMING]	—	✓	✓	
	[DÉCLENCHEMENT DÉBUT]	—	✓	✓	
	[INFO. CONNEXION]	—	✓	✓	
	[DONNÉE TYPE]	—	—	—	
	[URL RÉCEPTEUR]	—	✓	✓	
	[ADRESSE DE MULTICAST]	—	✓	✓	
	[PORT DE MULTICAST]	—	✓	✓	
	[CHARGER (CARTE SD)]	—	—	—	
	[SAUV. (CARTE SD)]	—	—	—	
	[EFFACER (MÉMOIRE)]	—	—	—	
[NDI HX]	[DÉMAR.]	—	—	✓	
	[ACTIVATION]	—	—	—	
	[FORMAT STREAMING]	—	✓	✓	
	[MULTICAST]	—	✓	✓	
	[ADRESSE DE MULTICAST]	—	✓	✓	
	[PORT DE MULTICAST]	—	✓	✓	
[PROPRIÉTÉ LAN]	[EFFACER ACTIVATION]	—	—	—	
	[ADRESSE MAC]	—	—	—	
	[RÉGLAGES IPv4]	[DHCP]	—	✓	✓
		[ADRESSE IP]	—	✓	✓
		[MASQUE SOUS-RÉS]	—	✓	✓
		[PASSERELLE DÉFAUT]	—	✓	✓
		[DNS PRIMAIRE]	—	✓	✓
		[DNS SECONDAIRE]	—	✓	✓
	[RÉGLAGES IPv6]	[ACTIVER / DÉSACTIVER]	—	✓	✓
		[DHCP]	—	✓	✓
		[ADRESSE IP]	—	✓	✓

Item		SCENE	SETUP	INITIALIZE
	[LONGUEUR PRÉFIXE]	—	✓	✓
	[PASSERELLE DÉFAUT]	—	✓	✓
	[DNS PRIMAIRE]	—	✓	✓
	[DNS SECONDAIRE]	—	✓	✓
[PROPRIÉTÉ WLAN]	[ADRESSE MAC]	—	—	—
	[TYPE]	—	✓	✓
	[SSID]	—	—	✓
	[BANDE]	—	✓	✓
	[CANAL (2,4GHz)]	—	✓	✓
	[CANAL (5GHz)]	—	✓	✓
	[CRYPTAGE]	—	✓	✓
	[CLÉ CRYPTAGE]	—	—	✓
	[RÉGLAGES IPv4]			
	[DHCP]	—	✓	✓
	[ADRESSE IP]	—	✓	✓
	[MASQUE SOUS-RÉS]	—	✓	✓
	[PASSERELLE DÉFAUT]	—	✓	✓
	[DNS PRIMAIRE]	—	✓	✓
	[DNS SECONDAIRE]	—	✓	✓
[INFORMATION]	[STATUT]	—	—	—
[UTILITÉ]	[INITIALISATION RÉSEAU]	—	—	—
	[CONTRÔLEUR RÉSEAU]	—	—	—
	[RÉGLAGE IP FACILE]	—	—	✓
	[TITRE CAMERA IP FACILE]	—	✓	✓

Menu [SYSTÈME]

Item	SCENE	SETUP	INITIALIZE
[FRÉQUENCE]	—	✓	✓
[FORMAT FICHER]	—	✓	✓
[FORMAT ENREG.]	—	✓	✓
[RÉS. ÉCHANTILLON AUDIO]	—	✓	✓
[ASPECT]	—	✓	✓
[SUPER LENT]	—	✓	✓
[MODE PRISE DE VUE]	—	✓	✓
[PARAM. COULEUR]	—	✓	✓

Menu [AUTRES]

Item	SCENE	SETUP	INITIALIZE
[FICHER]			
	[FICHER SCÈNE (CARTE SD)]	—	—
	[FICHER CONFIG. (CARTE SD)]	—	—
	[FICHER CONFIG. (MÉMOIRE)]	—	—
	[SLOT POUR CHARGEMENT/SAUV.]	✓	✓
[BARRES COULEURS]	[TYPE BARRES COULEURS]	✓	✓
	[TEST TONALITÉ]	✓	✓
[LED]	[LED TALLY]	✓	✓
	[ROUGE ENREG]	✓	✓
	[ACCÈS LED]	✓	✓
[HORLOGE]	[PARAM. HORLOGE]	—	—
	[ZONE HORAIRE]	—	—
	[FORMAT DATE]	✓	✓
[APPAREIL USB]	[MODE LECT. CARTE]	—	—
	[MODE ENTRETIEN]	—	—
[INFORMATION]	[VERSION]	—	—
	[DURÉE D'UTILISATION]	—	—
	[MISE À JOUR]	—	—
[LANGUAGE]		✓	✓
[REINITIALISER. MENU]		—	—

Menu [OPTION]

Item	SCENE	SETUP	INITIALIZE
[AREA SETTINGS]	—	—	—

Utiliser les données de réglage

Fichiers de scène

Structure de fichiers des données de configuration

Les fichiers de scène de [F1:] à [F6:] peuvent être sauvegardés dans la mémoire de la caméra conformément au numéro du fichier de scène.

Les contenus de réglage du menu [FICHIER SCÈNE] peuvent être enregistrés sous la forme d'un fichier de scène.

En outre, les valeurs de réglage actuelles des fichiers de scène de [F1:] à [F6:] peuvent être sauvegardées en tant que fichier dans la mémoire de la caméra et sur la carte mémoire, et ces données peuvent être chargées et utilisées dans la caméra.

La configuration de la structure des fichiers de données sur la caméra s'effectue comme suit.

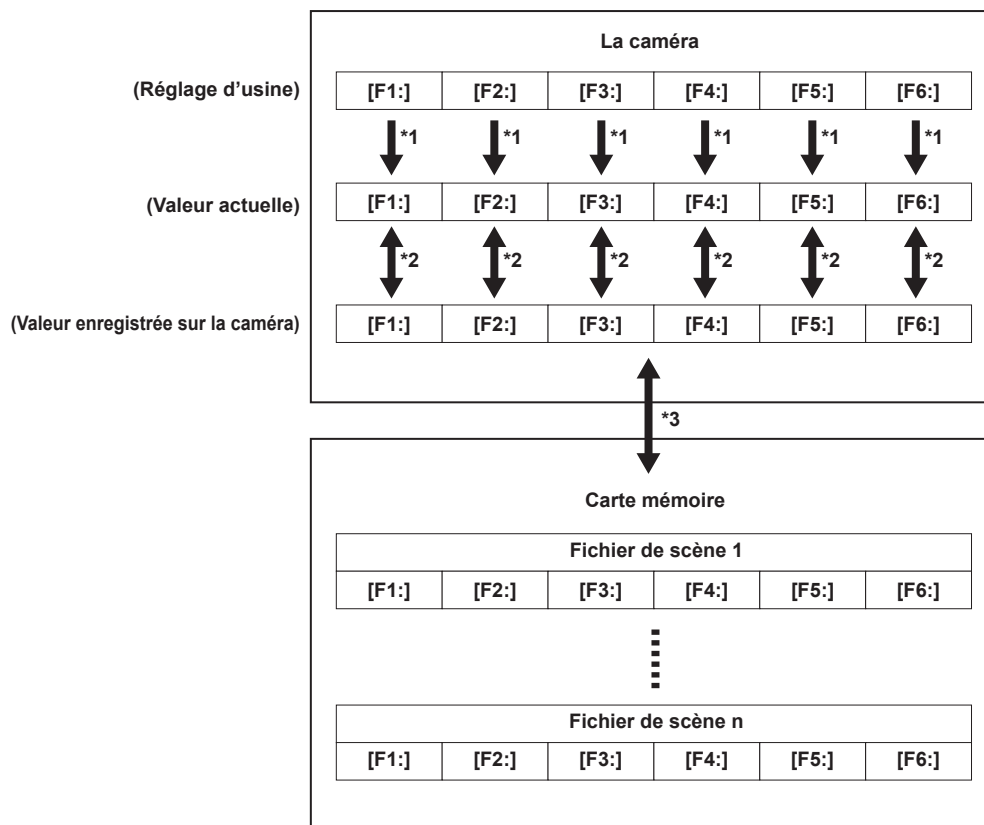

*1 Le fichier de scène peut être initialisé.

Sélectionnez le menu [FICHIER SCÈNE] → [CHARGER/SAUV./INITIALISER] → [INITIALISER].

*2 La valeur de réglage actuelle de chaque fichier de scène peut être individuellement sauvegardée sur la caméra. En outre, les fichiers de scène sauvegardés dans la mémoire de la caméra peuvent être chargés.

Sélectionnez le menu [FICHIER SCÈNE] → [CHARGER/SAUV./INITIALISER] → [CHARGER]/[SAUV.].

*3 Le fichier de scène peut être sauvegardé sur la carte mémoire dans le logement pour carte 1. En outre, les fichiers de scène sauvegardés sur la carte mémoire peuvent être chargés.

Enregistrement du fichier de scène

Enregistrement du fichier de scène dans la mémoire de la caméra

Enregistre la valeur de réglage actuelle de la caméra dans la mémoire de la caméra.

1 Sélectionnez le menu [FICHIER SCÈNE] → [CHARGER/SAUV./INITIALISER] → [SAUV.].

Enregistrement du fichier de scène sur la carte mémoire

Le fichier de scène peut être écrasé dans un fichier de la carte mémoire dans le logement pour carte 1, ou enregistré en tant que nouveau fichier.

■ Enregistrement du fichier de scène en tant que nouveau fichier sur la carte mémoire

Spécifiez un nom de fichier pour enregistrer les valeurs actuelles de la caméra sur la carte mémoire dans le logement pour carte 1 en tant que nouveau fichier.

1 Sélectionnez le menu [AUTRES] → [FICHIER] → [FICHIER SCÈNE (CARTE SD)] → [ENREG.].

L'écran de saisie du nom de fichier et le clavier s'affichent.

2 Saisissez le texte à définir avec le clavier.

3 Sélectionnez [Accès].

Un écran de confirmation s'affiche.

4 Sélectionnez [SET].

Le fichier est sauvegardé.

- Un message d'erreur peut s'afficher. Pour plus de détails sur le message d'erreur, reportez-vous à la section « Cas indiqués par des messages d'erreur » (page 207).

■ Enregistrement du fichier de scène en écrasant un fichier sur la carte mémoire

Écrasez le fichier sélectionné dans la liste des fichiers de scène enregistrés sur la carte mémoire dans le logement pour carte 1 par les valeurs de réglage actuelles de la caméra.

1 Sélectionnez le menu [AUTRES] → [FICHIER] → [FICHIER SCÈNE (CARTE SD)] → [SAUV.].

La liste des fichiers de scène enregistrés sur la carte mémoire dans le logement pour carte 1 s'affiche.

2 Sélectionnez le fichier à écraser dans la liste des fichiers de scène.

L'écran de saisie du nom de fichier et le clavier s'affichent. Laissez-le comme tel lors de l'écrasement.

3 Sélectionnez [Accès].

Un écran de confirmation s'affiche.

4 Sélectionnez [SET].

Le fichier est sauvegardé.

Chargement du fichier de scène

Charge les fichiers de scène sauvegardés dans la mémoire de la caméra ou sur la carte mémoire dans le logement pour carte 1.

Chargement du fichier de scène depuis la mémoire de la caméra

1 Sélectionnez le menu [FICHIER SCÈNE] → [CHARGER/SAUV./INITIALISER] → [CHARGER].

Chargement du fichier de scène depuis la carte mémoire

1 Sélectionnez le menu [AUTRES] → [FICHIER] → [FICHIER SCÈNE (CARTE SD)] → [CHARGER].

La liste des fichiers de scène enregistrés dans le dossier spécifié sur la carte mémoire dans le logement pour carte 1 s'affiche.

2 Sélectionnez le nom de fichier pour le fichier à charger.

3 Choisissez si tous les fichiers de scène ([F1:] à [F6:]) sont chargés, ou chargés individuellement.

- Pour les charger tous, sélectionnez [TOUT].
- Pour les charger individuellement, sélectionnez le numéro de scène à charger.

4 Sélectionnez [SET].

Le fichier est chargé.

- Un message d'erreur peut s'afficher. Pour plus de détails sur le message d'erreur, reportez-vous à la section « Cas indiqués par des messages d'erreur » (page 207).

Initialisation du fichier de scène

Initialise le fichier de scène sauvegardé dans la mémoire de la caméra.

1 Sélectionnez le fichier de scène pour revenir au réglage d'usine dans le menu [FICHIER SCÈNE] → [SÉL. FICHIER].

2 Sélectionnez le menu [FICHIER SCÈNE] → [CHARGER/SAUV./INITIALISER] → [INITIALISER].

L'écran de confirmation s'affiche.

3 Sélectionnez [OUI].

Le réglage d'usine du fichier de scène sélectionné est restauré.

Modification du nom du fichier de scène

Modifie le nom du fichier de scène sauvegardé dans la mémoire de la caméra.

La seule partie modifiable est la section de titre du nom du fichier de scène. À titre d'exemple, si le nom du fichier de scène est [F6:HLG], seule la partie « HLG » est modifiable.

1 Sélectionnez le fichier de scène pour modifier le nom dans le menu [FICHIER SCÈNE] → [SÉL. FICHIER].

2 Sélectionnez le menu [FICHIER SCÈNE] → [ÉDIT. NOM].

L'écran de saisie du nom de fichier et le clavier s'affichent.

3 Saisissez le texte à définir avec le clavier. (Huit caractères maximum)

4 Sélectionnez [Accès].

Le nom du fichier est mis à jour.

Fichier d'installation

Le menu spécifié peut être enregistré dans la mémoire de la caméra ou sur la carte mémoire dans le logement pour carte 1, ou chargé sur la caméra depuis la carte mémoire.

Enregistrement du fichier d'installation

Le fichier d'installation peut être écrasé dans un fichier de la mémoire de la caméra ou de la carte mémoire dans le logement pour carte 1, ou enregistré en tant que nouveau fichier.

Enregistrement du fichier d'installation en tant que nouveau fichier sur la carte mémoire

Spécifiez un nom de fichier pour enregistrer les valeurs actuelles de la caméra sur la carte mémoire dans le logement pour carte 1 en tant que nouveau fichier.

1 Sélectionnez le menu [AUTRES] → [FICHER] → [FICHER CONFIG. (CARTE SD)] → [ENREG.].

L'écran de saisie du nom de fichier et le clavier s'affichent.

2 Saisissez le texte à définir avec le clavier.

3 Sélectionnez [Accès].

Un écran de confirmation s'affiche.

4 Sélectionnez [SET].

Le fichier est sauvegardé.

- Un message d'erreur peut s'afficher. Pour plus de détails sur le message d'erreur, reportez-vous à la section « Cas indiqués par des messages d'erreur » (page 207).

Enregistrement du fichier d'installation en écrasant un fichier sur la carte mémoire

Écrase le fichier sélectionné dans la liste des fichiers d'installation enregistrés sur la carte mémoire avec les valeurs de réglage actuelles de la caméra.

1 Sélectionnez le menu [AUTRES] → [FICHER] → [FICHER CONFIG. (CARTE SD)] → [SAUV.].

La liste des fichiers d'installation enregistrés sur la carte mémoire dans le logement pour carte 1 s'affiche.

2 Sélectionnez le fichier à écraser dans la liste des fichiers d'installation.

L'écran de saisie du nom de fichier et le clavier s'affichent. Laissez-le comme tel lors de l'écrasement.

3 Sélectionnez [Accès].

Un écran de confirmation s'affiche.

4 Sélectionnez [SET].

Le fichier est sauvegardé.

Enregistrement du fichier d'installation dans la mémoire de la caméra

Enregistre la valeur de réglage actuelle de la caméra dans la mémoire de la caméra.

1 Sélectionnez le menu [AUTRES] → [FICHER] → [FICHER CONFIG. (MÉMOIRE)] → [SAUV.].

Chargement du fichier d'installation

Chargement du fichier d'installation depuis la carte mémoire

Charge le fichier d'installation sauvegardé sur la carte mémoire dans le logement pour carte 1.

1 Sélectionnez le menu [AUTRES] → [FICHER] → [FICHER CONFIG. (CARTE SD)] → [CHARGER].

La liste des fichiers d'installation enregistrés dans le dossier spécifié de la carte mémoire dans le logement pour carte 1 s'affiche.

2 Sélectionnez le nom de fichier pour le fichier à charger.

3 Sélectionnez [SET].

Le chargement du fichier commence. La caméra est redémarrée après le chargement.

- Un message d'erreur peut s'afficher. Pour plus de détails sur le message d'erreur, reportez-vous à la section « Cas indiqués par des messages d'erreur » (page 207).
- Le chargement du fichier enregistré par une caméra dotée d'une autre version de micrologiciel peut s'avérer impossible.

Chargement des fichiers d'installation depuis la mémoire de la caméra

Charge le fichier d'installation sauvegardé dans la mémoire de la caméra.

1 Sélectionnez le menu [AUTRES] → [FICHER] → [FICHER CONFIG. (MÉMOIRE)] → [CHARGER].

Le chargement du fichier commence. La caméra est redémarrée après le chargement.

Chapitre 5 **Prise de vue**

Ce chapitre décrit les procédures de base pour l'enregistrement. Ce chapitre décrit également la méthode spéciale d'enregistrement.

Prise de vue

Pour la prise de vue, suivez les étapes suivantes.

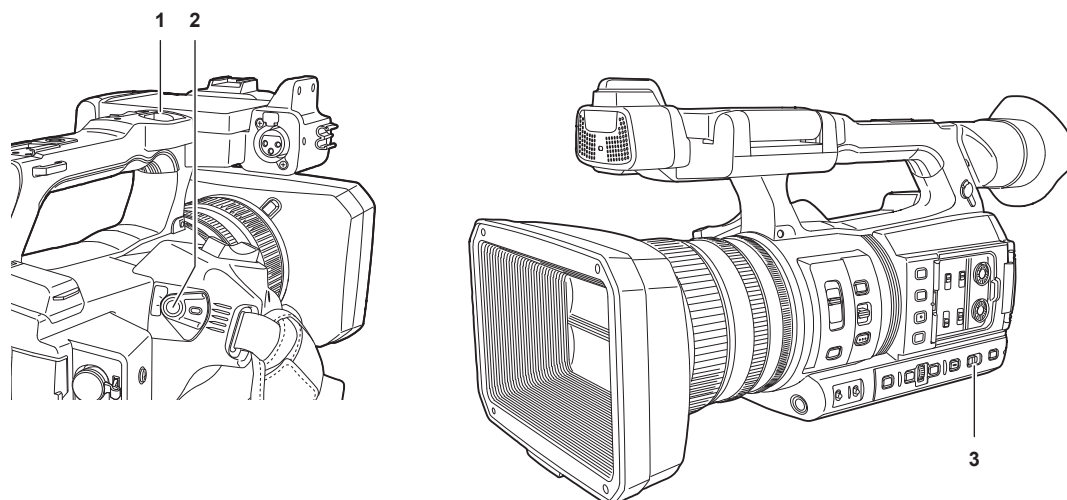

- 1 Touche REC (sur le manche)
- 2 Touche REC (sur la poignée)
- 3 Commutateur <AUTO/MANUAL>

1 Définissez les paramètres vidéo et l'entrée audio.

- Avant d'effectuer une prise de vue, les paramètres suivants doivent être définis ou ajustés.
 - Paramètres d'image pour la fonction de luminosité (diaphragme, gain, obturateur) et la fonction de réglage de la balance des blancs, etc.
 - Paramètres d'entrée audio pour l'enregistrement audio.
 - Réglage du niveau d'enregistrement audio

2 Sélectionnez le mode de prise de vue à l'aide du commutateur <AUTO/MANUAL>.

<AUTO> : mode automatique

- [A] est affiché dans la partie supérieure du viseur et du moniteur LCD.
- La mise au point, le diaphragme, le gain, l'obturateur et la balance des blancs sont automatiquement ajustés.
- Vous pouvez définir les opérations spécifiées pour le mode automatique dans le menu [CAMÉRA] → [BOUTON AUTO].

<MANUAL> : mode manuel

- Pour ajuster manuellement la mise au point, le diaphragme, le gain, la vitesse d'obturation et la balance des blancs, mettez la caméra en mode manuel.
- Pour régler la luminosité, ajustez le diaphragme et le filtre ND. (page 125)
- Pour procéder manuellement à la mise au point, utilisez l'opération de mise au point. (page 125)
- Pour procéder au réglage de la balance des blancs, ajustez la balance des blancs et la balance des noirs. (page 127)
- Pour régler l'entrée audio et le niveau d'enregistrement, commutez l'entrée audio. (page 137)

3 Démarrez l'enregistrement en appuyant sur la touche REC.

- Le manche et la poignée comportent chacun une touche REC.
- Le voyant de signalisation est allumé en rouge pendant l'enregistrement.

4 Appuyez à nouveau sur la touche REC pour arrêter.

5 Vérifiez les vidéos enregistrées.

Après la fin de l'enregistrement, appuyer sur la touche <REC CHECK> permet de lire automatiquement les trois dernières secondes du dernier clip enregistré.

De cette façon, vous pouvez vérifier si oui ou non la vidéo a été enregistrée correctement.

- Une fois la vérification terminée, le caméscope repasse en mode veille.

La vérification de REC ne fonctionne pas dans les cas suivants.

- Lorsque l'alimentation est allumée/coupée
- Lors du redémarrage
- Lorsque vous appuyez sur la touche <THUMBNAIL>
- Lorsque la carte mémoire est insérée/éjectée
- Lors du formatage de la carte mémoire
- Lorsque le logement pour carte destiné à l'enregistrement commute alors que vous appuyez sur la touche USER à laquelle [SEL SLOT] est assigné ou touchez l'icône de la touche USER
- Lors de la commutation sur [MODE LECT. CARTE] ou [MODE ENTRETIEN]
- Lorsque le menu [ENREGISTREMENT] → [FONCT. 2 SLOTS] → [ENR. SIMUL]/[ENR. ARRIÈRE PLAN] est défini
- Lorsque l'un des réglages suivants est modifié
 - Menu [SYSTÈME] → [FRÉQUENCE]
 - Menu [SYSTÈME] → [FORMAT FICHER]
 - Menu [SYSTÈME] → [FORMAT ENREG.]
 - Menu [ENREGISTREMENT] → [FONCT. 2 SLOTS]

Sélection de la résolution, du codec et de la fréquence d'images de l'enregistrement vidéo

La résolution, le codec et la fréquence d'images de l'enregistrement vidéo peuvent être sélectionnés.

- Menu [SYSTÈME] → [FRÉQUENCE] : fréquence du système
- Menu [SYSTÈME] → [FORMAT FICHER] : format de fichier pour l'enregistrement
- Menu [SYSTÈME] → [ASPECT] : rapport d'aspect de la vidéo à enregistrer au format de signal de la résolution SD (480i et 576i)
- Menu [SYSTÈME] → [SUPER LENT] : réglages de l'enregistrement super lent
- Menu [SYSTÈME] → [MODE PRISE DE VUE] : réglages du mode de prise de vue en fonction de l'environnement de prise de vue
- [FORMAT ENREG.] : permet de définir le format de signal et le mode de codec pour l'enregistrement.
- Menu [SYSTÈME] → [RÉS. ÉCHANTILLON AUDIO] : le nombre de bits de l'audio à enregistrer (sélectionnable s'il est réglé sur AVC-1100/AVC-150)
- Menu [FICHER SCÈNE] → [VFR] : fonction d'enregistrement à vitesse de défilement variable (plage de vitesse de défilement variable)

Quand [FORMAT FICHER] est réglé sur [P2]

■ Vidéo

Résolution	[FRÉQUENCE]	[FORMAT ENREG.]	VFR
1920×1080	[59.94Hz]	[1080-59.94p/AVC-1100] [1080-59.94p/AVC-I422] [1080-59.94p/AVC-G25] [1080-59.94p/AVC-G12] [1080-59.94i/AVC-I200] [1080-59.94i/AVC-I100] [1080-59.94i/AVC-I50] [1080-59.94i/AVC-G50] [1080-59.94i/AVC-G25] [1080-59.94i/AVC-G12]	—
	[50.00Hz]	[1080-50.00p/AVC-1100] [1080-50.00p/AVC-I422] [1080-50.00p/AVC-G25] [1080-50.00p/AVC-G12] [1080-50.00i/AVC-I200] [1080-50.00i/AVC-I100] [1080-50.00i/AVC-I50] [1080-50.00i/AVC-G50] [1080-50.00i/AVC-G25] [1080-50.00i/AVC-G12]	
1280×720	[59.94Hz]	[720-59.94p/AVC-I200] [720-59.94p/AVC-I100] [720-59.94p/AVC-I50] [720-59.94p/AVC-G50] [720-59.94p/AVC-G25] [720-59.94p/AVC-G12]	—
	[50.00Hz]	[720-50.00p/AVC-I200] [720-50.00p/AVC-I100] [720-50.00p/AVC-I50] [720-50.00p/AVC-G50] [720-50.00p/AVC-G25] [720-50.00p/AVC-G12]	

■ Audio

Codec	Nombre de canaux	Nombre de bits de quantification	Fréquence d'échantillonnage
LPCM	4ch	24 bits (paramètre autre que AVC-G12) 16 bits (AVC-1100/AVC-150/AVC-G12)	48 kHz

Quand [FORMAT FICHER] est réglé sur [MOV]

■ Vidéo

Résolution	[FRÉQUENCE]	[FORMAT ENREG.]	VFR*
3840×2160	[59.94Hz]	[2160-59.94p/420LongGOP 150M] [2160-59.94p/HEVC LongGOP 200M] [2160-59.94p/HEVC LongGOP 100M] [2160-29.97p/420LongGOP 100M] [2160-23.98p/420LongGOP 100M] [2160-29.97p/HEVC LongGOP 150M] [2160-23.98p/HEVC LongGOP 150M]	1fps à 60fps
		[2160-29.97p/422LongGOP 150M] [2160-29.97p/422ALL-I 400M] [2160-23.98p/422LongGOP 150M] [2160-23.98p/422ALL-I 400M]	1fps à 30fps
	[50.00Hz]	[2160-50.00p/420LongGOP 150M] [2160-50.00p/HEVC LongGOP 200M] [2160-50.00p/HEVC LongGOP 100M] [2160-25.00p/420LongGOP 100M] [2160-25.00p/HEVC LongGOP 150M]	1fps à 50fps
		[2160-25.00p/422LongGOP 150M] [2160-25.00p/422ALL-I 400M]	1fps à 25fps
1920×1080	[59.94Hz]	[1080-59.94p/422LongGOP 100M] [1080-59.94p/422ALL-I 200M] [1080-29.97p/422LongGOP 50M] [1080-29.97p/422ALL-I 100M] [1080-23.98p/422LongGOP 50M] [1080-23.98p/422ALL-I 100M]	1fps à 60fps, 120fps (durant l'enregistrement super lent)
		[1080-59.94i/422LongGOP 50M] [1080-59.94i/422ALL-I 100M]	—
		[50.00Hz]	[1080-50.00p/422LongGOP 100M] [1080-50.00p/422ALL-I 200M] [1080-25.00p/422LongGOP 50M] [1080-25.00p/422ALL-I 100M]
	[1080-50.00i/422LongGOP 50M] [1080-50.00i/422ALL-I 100M]		—

* Pour connaître la plage de la fréquence d'images qui peut être définie, reportez-vous à la section « [VITESSE IMG] » (page 71).

■ Audio

Codec	Nombre de canaux	Nombre de bits de quantification	Fréquence d'échantillonnage
LPCM	4ch	24 bits	48 kHz

Quand [FORMAT FICHER] est réglé sur [AVCHD]

■ Vidéo

Résolution	[FRÉQUENCE]	[FORMAT ENREG.]	VFR
1920×1080	[59.94Hz]	[1080-59.94p/AVCHD PS] [1080-59.94i/AVCHD PH] [1080-59.94i/AVCHD HA] [1080-23.98p/AVCHD PH]	—
		[1080-50.00p/AVCHD PS] [1080-50.00i/AVCHD PH] [1080-50.00i/AVCHD HA]	—
1280×720	[59.94Hz]	[720-59.94p/AVCHD PM]	—
	[50.00Hz]	[720-50.00p/AVCHD PM]	—
720×480	[59.94Hz]	[480-59.94i/AVCHD SA]	—
720×576	[50.00Hz]	[576-50.00i/AVCHD SA]	—

■ Audio

Codec	Nombre de canaux	Nombre de bits de quantification	Fréquence d'échantillonnage
Dolby Audio™	2ch	16 bits	48 kHz

Paramètres réglables lors de la prise de vue

Ajustez le diaphragme et le gain lors de la prise de vue.

Diaphragme

1 Passez en mode manuel à l'aide du commutateur <AUTO/MANUAL>. (page 122)

2 Appuyez sur la touche <IRIS> pour changer de méthode de réglage pour l'ouverture de l'objectif.

Diaphragme auto : réglage automatique du diaphragme.

Diaphragme manuel : réglage manuel du diaphragme de l'objectif.

3 En mode de diaphragme manuel, tournez la bague de diaphragme pour régler le diaphragme de l'objectif.

Lorsque la fonction de niveau de diaphragme auto est activée, la valeur cible du niveau de diaphragme auto peut être ajustée en tournant la bague de diaphragme. Toutefois, la valeur n'est pas appliquée au réglage dans le menu [FICHER SCÈNE] → [NIVEAU EFFET DIAPH A.].

Gain

Si l'écran de la caméra est sombre, augmentez le gain pour éclaircir l'écran.

1 Passez en mode manuel à l'aide du commutateur <AUTO/MANUAL>. (page 122)

2 Changez le gain à l'aide du commutateur <GAIN>.

<L> : normalement réglé sur cette position. (Le réglage d'usine est [0dB] ou [ISO 800].)

<M> : augmente le gain de l'amplificateur d'image de la caméra. (Le réglage d'usine est [6dB] ou [ISO 1600].)

<H> : augmente le gain de l'amplificateur d'image de la caméra. (Le réglage d'usine est [12dB] ou [ISO 3200].)

Les valeurs de gain pour les positions <L>, <M> et <H> peuvent être modifiées dans le menu [CAMÉRA] → [MODE SW] → [GAIN FAIBLE], [GAIN MOYEN] et [GAIN ÉLEVÉ]. (page 67)

L'unité de la valeur de gain peut être modifiée dans le menu [CAMÉRA] → [MODE SW] → [MODE GAIN/ISO].

Ce réglage est fixé sur [dB] lorsque le menu [SYSTÈME] → [PARAM. COULEUR] est réglé sur [NORMAL].

En mode automatique, si vous sélectionnez le menu [CAMÉRA] → [BOUTON AUTO] → [AGC] → [ON], la caméra passera en mode de gain automatique quelle que soit la position du commutateur <GAIN>. (page 69)

Super gain

Lors d'une prise de vue dans un environnement sombre, vous pouvez régler le super gain, que la caméra soit en mode automatique ou en mode manuel.

Sélectionnez [24dB], [30dB], [36dB] ou [TOUT] dans le menu [CAMÉRA] → [MODE SW] → [SUPER GAIN].

Appuyez sur la touche USER à laquelle [SUPER GAIN] est assigné ou touchez l'icône de touche USER pour commuter le gain sélectionné. (page 52)

Commute [24dB], [30dB], [36dB] et le gain normal dans l'ordre à chaque fois que vous appuyez sur la touche USER ou touchez l'icône de touche USER lorsque [TOUT] est sélectionné.

REMARQUE

• Le super gain ne fonctionne pas lorsque le menu [CAMÉRA] → [MODE SW] → [MODE GAIN/ISO] est réglé sur [ISO].

Réglage de la luminosité

Lorsque la lumière extérieure est intense, vous pouvez activer le filtre ND (filtre de réglage de la luminosité) de votre choix à l'aide du commutateur <ND FILTER>.

1 Modifiez le réglage du commutateur <ND FILTER>.

<1/64> : réduit la quantité de lumière entrant dans le capteur MOS à 1/64.

<1/16> : réduit la quantité de lumière entrant dans le capteur MOS à 1/16.

<1/4> : réduit la quantité de lumière entrant dans le capteur MOS à 1/4.

<CLR> : n'utilise pas le filtre ND.

Macro

La fonction macro peut être activée ou désactivée [ON]/[OFF].

1 Appuyez sur la touche USER à laquelle [MACRO] est assigné ou touchez l'icône de touche USER.

• Lorsque [ON] est sélectionné,  s'affiche en haut de l'affichage de mise au point sur le viseur ou le moniteur LCD.

REMARQUE

• Cela peut également être réglé avec le menu [CAMÉRA] → [MODE SW] → [MACRO FOCUS].

Mise au point (mise au point manuelle)

1 Basculez entre les différentes méthodes de contrôle de la mise au point à l'aide du commutateur <FOCUS>.

<A> : passage en mode de mise au point automatique. Le mode de mise au point automatique ajuste la mise au point automatiquement.

<M> : passage en mode de mise au point manuelle. Commande manuellement la bague de mise au point pour ajuster la mise au point.

<∞> : passage en mode de mise au point manuelle une fois que la distance de mise au point a été réglée sur infinie.

Il s'agit du commutateur à ressort. Même lorsque le commutateur <FOCUS> est poussé vers le côté <∞>, il revient à la position <M>.

REMARQUE

- Étant donné que la commande de mise au point automatique peut ne pas fonctionner correctement en présence d'un clignotement, sélectionnez une vitesse d'obturation adaptée à la lumière.
- Si vous réglez la caméra en mode de mise au point automatique à des durées autres que 60i (50i) et 60P (50P), la durée nécessaire au contrôle de la mise au point sera légèrement plus longue qu'en mode de mise au point normale.
- Lorsque le menu [CAMÉRA] → [BOUTON AUTO] → [AF] → [ON] est sélectionné alors que la caméra est en mode automatique, la caméra procède à une mise au point automatique, quelle que soit la position du commutateur <FOCUS>.

Mise au point automatique

Effectuez la mise au point automatique lorsque vous appuyez sur la touche <PUSH AUTO> pendant le mode de mise au point manuelle.

Mode d'assistance de mise au point manuelle

Vous pouvez passer du mode de mise au point manuelle au mode d'assistance de mise au point manuelle en réglant le menu [CAMÉRA] → [MODE SW] → [ASSIST MF] → [ON].

- Par rapport au mode de mise au point manuelle, dans ce mode, vous pouvez ajuster la mise au point (réglage de l'alignement) en tournant la bague de mise au point d'environ un demi-tour.
- Après avoir réglé la bague de mise au point, la mise au point est automatiquement ajustée (réglage de précision).
- Lorsque l'écart de mise au point est élevé, il est possible que l'image ne soit pas mise au point.
- Après l'exécution d'un réglage automatique, la mise au point ne s'ajustera pas automatiquement tant que vous n'aurez pas déplacé à nouveau la bague de mise au point.

Fonction de mode de zone

Touchez le sujet pour appliquer divers effets adaptés à celui-ci.

- Fonctionnement de la mise au point automatique de zone
Permet de régler la mise au point automatiquement en fonction du sujet touché.
- Fonction de niveau du diaphragme auto de zone
Permet de régler le diaphragme automatiquement en fonction du sujet touché.
- Affichage de la luminosité de zone
Affiche le niveau de luminance du sujet touché.

Paramètres de fonctionnement du mode

Permet de définir le fonctionnement à assigner à la fonction de mode de zone à partir du menu [CAMÉRA].

1 Sélectionnez la fonction souhaitée dans le menu [CAMÉRA] → [MODE SW] → [MODE ZONE].

- [BLOQUER] : n'assigne aucune fonction.
- [FOCUS] : permet de définir la fonction de mise au point de zone
- [DIAPH] : fonction de diaphragme de zone
- [Y GET] : affichage de la luminosité de zone
- [FOCUS/DIAPH] : fonctionnement simultané de la fonction de mise au point de zone et de la fonction de diaphragme de zone
- [FOCUS/Y GET] : fonctionnement simultané de la fonction de mise au point de zone et de l'affichage de la luminosité de zone

Fonctionnement de la fonction de mode de zone

La fonction définie dans le menu [CAMÉRA] → [MODE SW] → [MODE ZONE] peut être utilisée en effectuant l'opération suivante lors d'une prise de vue ou en mode veille de prise de vue.

1 Appuyez sur la touche USER à laquelle la fonction définie dans le menu [CAMÉRA] → [MODE SW] → [MODE ZONE] est assignée ou touchez l'icône de touche USER.

- Le cadre de zone apparaît et [AREA] s'affiche sur la partie droite de l'écran.
- Lorsque l'affichage de la luminosité de zone est activé, l'affichage central de la luminosité n'est pas disponible.

2 Touchez l'écran de prise de vue.

- Le cadre de zone s'affiche dans la zone touchée pour appliquer les effets définis dans le menu.

3 Appuyez à nouveau sur la touche USER ou l'icône de touche USER.

- Le cadre de zone disparaît et la caméra quitte la fonction de mode de zone.

REMARQUE

- La fonction de mode de zone est annulée lors de la mise hors tension ou de l'affichage de l'écran des miniatures.

Ajustement de la balance des blancs et des noirs

Pour obtenir une haute qualité vidéo à tout moment avec la caméra, la balance des blancs et des noirs doit être ajustée sous certaines conditions. Réglez AWB (réglage de la balance des blancs), ABB (réglage de la balance des noirs), et AWB (réglage de la balance des blancs) afin d'obtenir une meilleure qualité d'image.

Réglage de la balance des blancs

Il faut procéder à un nouvel ajustement de la balance des blancs chaque fois que les conditions d'éclairage changent. Suivez les étapes ci-dessous pour ajuster la balance des blancs automatiquement.

■ Lors de l'enregistrement dans <A> du commutateur <WHITE BAL>

1 Passez en mode manuel à l'aide du commutateur <AUTO/MANUAL>. (page 122)

2 Réglez le commutateur <GAIN>.

Normalement, réglez-le sur [0dB] ou [ISO 800]. Si les conditions sont trop sombres, réglez le gain sur une valeur appropriée.

3 Positionnez le commutateur <WHITE BAL> sur <A>.

4 Modifiez les réglages du commutateur <ND FILTER> en fonction des conditions d'éclairage.

Pour consulter des exemples de réglage du commutateur <ND FILTER>, reportez-vous à la section « Réglage de la luminosité » (page 125).

5 Placez le motif blanc à un point où les condition d'éclairage correspondent à celles de la source de lumière pour le sujet. Effectuez ensuite un zoom avant sur le motif blanc de sorte que la couleur blanche apparaisse sur l'écran.

6 Ajustez l'ouverture de l'objectif.

Ajustez le diaphragme de manière à ce que la luminosité de Y GET soit d'environ 70%.

7 Appuyez sur la touche <AWB>.

La balance des blancs est automatiquement ajustée.

■ Motif blanc

- Vous pouvez également utiliser un objet blanc (vêtement ou mur) près du sujet pour le motif blanc.
- La taille requise du motif blanc est la suivante.

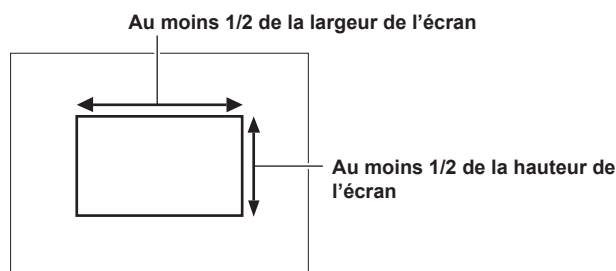

- Éloignez tous les projecteurs puissants de l'écran.
- Le motif blanc doit être placé au centre de l'écran.

■ Messages affichés sur le viseur et sur le moniteur LCD

- Lorsque la fonction de suivi automatique des blancs (ATW) est activée, l'ajustement de la balance des noirs n'est pas disponible.

État	Message	Remarque
Pendant le réglage	[AWB A ACTIF]	
Réglage terminé	[AWB A OK 3200K]	<ul style="list-style-type: none"> • La valeur ajustée est automatiquement enregistrée dans la mémoire spécifiée (A ou B).
Lorsque la température de couleur du sujet est inférieure à 2 000 K ou supérieure à 15 000 K	[AWB NOK <COULEUR TEMP BASSE>] [AWB NOK <COULEUR TEMP HAUTE>]	<ul style="list-style-type: none"> • [AWB NOK <COULEUR TEMP BASSE>] indique que la température est inférieure à la température affichée. [AWB NOK <COULEUR TEMP HAUTE>] indique que la température est supérieure à la température de couleur affichée.

■ Réglage [RÉG. TEMP COULEUR Ach]/[RÉG. TEMP COULEUR Bch]

- La teinte des couleurs peut être modifiée une fois que la balance des blancs a été automatiquement ajustée, après le réglage de chaque élément dans le menu [FICHER SCÈNE] → [RÉG. TEMP COULEUR Ach]/[RÉG. TEMP COULEUR Bch].
- Lorsqu'une des valeurs [TEMP COULEUR], [GAIN R], [GAIN B] et [AXE V] est ajustée, les trois autres sont modifiées.
- Si vous recommencez l'exécution de la balance des blancs, cela réinitialise [TEMP COULEUR], [GAIN R], [GAIN B] et [AXE V].

Si vous n'avez pas le temps de régler la balance des blancs

Positionnez le commutateur <WHITE BAL> sur <PRST>.

- [3200K], [5600K] et les valeurs définies dans le menu [CAMÉRA] → [MODE SW] → [BALANCE BLANC VAR.] commutent dans l'ordre à chaque pression sur la touche <AWB>.

Lorsque [VAR.] est sélectionné, tournez le multicaudran pour régler n'importe quelle valeur de la balance des blancs comprise entre [2000K] et [15000K].

- L'affichage de la valeur [VAR.] n'est pas toujours assuré. Servez-vous de cette valeur comme d'une valeur de référence.

Lorsque la balance des blancs n'a pas été réglée automatiquement

Lorsque la balance des blancs n'a pas été ajustée avec succès, un message d'erreur s'affiche sur les affichages de l'écran du viseur et du moniteur LCD.

Message d'erreur	Signification	Solution
[AWB NOK <LUMIÈRE FAIBLE>]	L'éclairage est insuffisant.	Augmentez la quantité de lumière ou augmentez le gain.
[AWB NOK <NIVEAU DÉPASSÉ>]	Il y a trop de lumière.	Diminuez la quantité de lumière ou diminuez le gain.
[AWB NOK <COULEUR TEMP BASSE>] ou [AWB NOK <COULEUR TEMP HAUTE>]	La température de couleur est trop élevée, ou trop basse.	Utilisez le filtre ou la source de lumière appropriée.

Réglage manuel de la température de couleur

La température de couleur de la balance des blancs peut être ajustée dans le menu de réglage.

1 Appuyez sur la touche <AWB> pour sélectionner le mode [BALANCE BLANC VAR.].

2 Dans le menu [CAMÉRA] → [MODE SW] → [BALANCE BLANC VAR.], réglez la température de couleur.

Ceci peut être réglé entre [2000K] et [15000K].

REMARQUE

- La température de couleur peut également être commandée par le multicable. Pour plus de détails, reportez-vous à la section « Réglage de la valeur variable de la balance des blancs » (page 152).

Affichage des écrans du viseur et du moniteur LCD liés à la balance des blancs

Pour plus de détails, reportez-vous à la section « Affichage de l'état de l'écran » (page 169).

Réglages de la fonction de suivi automatique des blancs (ATW)

La caméra est équipée d'une fonction de suivi automatique des blancs (ATW) qui ajuste automatiquement la balance des blancs des images en fonction des conditions d'éclairage.

La fonction de suivi automatique des blancs peut être assignée à chacune des positions <A>, et <PRST> du commutateur <WHITE BAL>. Réglez la fonction avec le menu [CAMÉRA] → [MODE SW] → [ATW].

Notez que si la fonction de suivi automatique des blancs est assignée à la touche USER, elle suit le fonctionnement de la touche USER.

Pour plus de détails, reportez-vous à la section « Attribution d'une fonction aux touches USER » (page 52).

Annulation du suivi automatique des blancs

Appuyez à nouveau sur la touche USER à laquelle la fonction de suivi automatique des blancs est assignée, touchez l'icône de touche USER ou changez la position du commutateur <WHITE BAL>. Notez que si la fonction de suivi automatique des blancs est réglée sur la position <WHITE BAL> du commutateur, elle ne peut pas être annulée à l'aide de la touche USER.

REMARQUE

- Cette fonction n'offre pas une balance des blancs précise à 100%. Notez que la performance relative aux changements de conditions d'éclairage ambiantes et la performance de la balance des blancs présentent un certain degré de latitude.

Réglage de la balance des noirs

Le réglage de la balance des noirs doit être effectué dans les cas suivants :

- Lorsque la caméra est utilisée pour la première fois
- Lorsque la caméra est utilisée après une longue période sans utilisation
- Lorsque la température ambiante a considérablement changé
- Lorsque le super gain est réglé à l'aide de la touche USER
- Lors de la modification des valeurs du commutateur de gain
- Lors de la commutation des éléments dans le menu [SYSTÈME] → [FORMAT ENREG.].

Pour obtenir la meilleure qualité vidéo, nous recommandons d'ajuster la balance des noirs immédiatement avant la prise de vue.

Avant d'ajuster la balance des noirs, préparez les conditions de réglage de la balance des blancs.

1 Passez en mode manuel à l'aide du commutateur <AUTO/MANUAL>. (page 122)

2 Réglez le commutateur <WHITE BAL> sur <A> ou .

3 Maintenez la touche <AWB> enfoncée pendant environ deux secondes.

La balance des noirs se règle après la balance des blancs.

■ Messages affichés sur le viseur et sur le moniteur LCD

État	Message	Remarque
Pendant le réglage	[ABB ACTIF]	—
Réglage terminé	[ABB OK]	• La valeur ajustée est automatiquement mise en mémoire.

 **REMARQUE**

- Pendant le réglage de la balance des noirs, l'ouverture est réglée pour stopper automatiquement l'entrée de lumière.
- L'ajustement de la balance des noirs n'est pas disponible pendant l'enregistrement.
- La vidéo n'est pas enregistrée sur la carte mémoire, même si vous appuyez sur la touche REC lors de l'exécution de la balance des noirs automatique.
- Le circuit de commutation de gain est automatiquement activé pendant le réglage de la balance des noirs. Un clignotement ou du bruit peuvent parfois apparaître sur l'écran du viseur et le moniteur LCD. Ceci ne constitue pas un dysfonctionnement.

Mémoire de la balance des noirs

Les valeurs mises en mémoire sont enregistrées même si la caméra est arrêtée.

Utilisation de la fonction de zoom

Ajustez l'angle de prise de vue.

La caméra possède un zoom optique 20x.

Cela peut être étendu jusqu'à environ 32 fois (environ 24 fois dans un enregistrement UHD) lorsque le menu [CAMÉRA] → [MODE SW] → [i.ZOOM] → [ON] est défini.

Le rapport de zoom peut être validé entre [Z000]/[iZ000] (grand angle maximum) et [Z999]/[iZ999] (téléobjectif maximum) à l'écran. La valeur augmente quand la caméra effectue un zoom avant et diminue quand la caméra effectue un zoom arrière.

Le rapport de zoom s'affiche sous la forme [iZ000] à [iZ999] lorsque [i.ZOOM] est réglé sur [ON]. L'arrière-plan du caractère « i » s'affiche en blanc lorsque la fonction i.ZOOM est activée.

Le zoom peut être utilisé aux trois emplacements suivants :

- Levier de zoom (sur la poignée)
- Levier de zoom (sur le manche)
- Bague de zoom située sur l'objectif

Réglage de la position de zoom

Réglez le zoom à l'aide du levier de zoom.

<T> : zoom avant de l'image.

<W> : zoom arrière de l'image.

Si vous appuyez légèrement sur le levier de zoom situé sur la poignée, vous activerez le zoom à basse vitesse. Si vous appuyez énergiquement sur le levier, vous activerez le zoom à grande vitesse.

Vous pouvez également utiliser le zoom manuellement avec la bague de zoom.

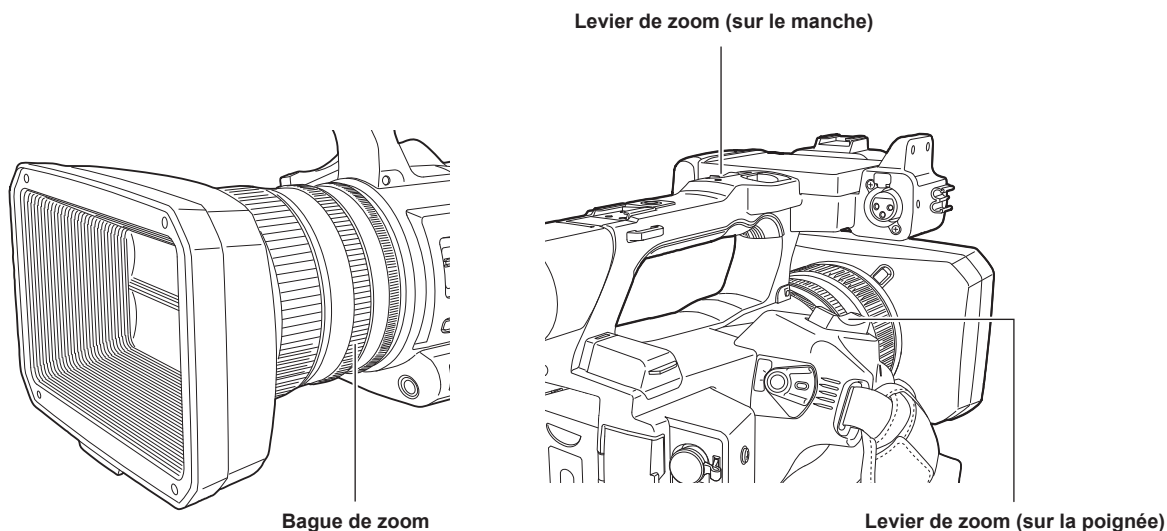

REMARQUE

- Appuyez sur la touche USER à laquelle [ZOOM RAPIDE] est assigné dans le menu [CAMÉRA] → [CMT UTILISATEUR] ou touchez l'icône de touche USER pour activer/désactiver [ZOOM RAPIDE] lorsque vous voulez utiliser le zoom à une vitesse supérieure.
- Lorsque [ZOOM RAPIDE] est activé, le zoom motorisé peut être utilisé à une plus grande vitesse si le levier de zoom est poussé à fond. Cependant, le son du zoom devient plus fort que d'habitude. Désactivez [ZOOM RAPIDE] si le son du zoom motorisé vous gêne.

■ Utilisation du levier de zoom situé sur le manche

Exécutez l'opération de zoom à la vitesse définie dans le menu [CAMÉRA] → [MODE SW] → [VITESSE ZOOM H.].

Réglage de la qualité d'image

La qualité d'image de vidéo à enregistrer peut être définie dans le menu [FICHER SCÈNE]. L'équipement de mesure, par exemple un vecteurscope, est nécessaire pour modifier « Paramètres avancés ».

Fonction de détail

Cette fonction permet d'épaissir ou d'affiner les contours des images. Elle adoucit ou améliore la netteté des images, mais dans certains cas, l'image entière peut devenir irrégulière en raison de l'accentuation du bruit et des bords. Pour éviter ces problèmes, il convient de ne pas ajouter cet effet dans des parties où une accentuation est inutile et de conserver les détails des parties.

■ Paramètres généraux

[DTL MAÎTRE] : permet de définir le niveau de l'effet de détail en globalité.

[DTL CAROTTAGE] : permet de définir le niveau de signal (y compris le bruit) pour ne pas activer l'effet de détail.

■ Paramètres avancés

Configuré avec le menu [FICHER SCÈNE] → [DTL RÉGLAGE].

[DÉTAIL] : permet d'activer ou de désactiver [ON]/[OFF] la fonction de détail.

[NIVEAU DTL V.] : permet de définir l'intensité du niveau de détail dans la direction verticale.

[FRÉQ. DTL] : permet de définir l'épaisseur du détail.

[DÉPEND. NIVEAU] : compresse les détails des parties sombres lorsque le détail du signal de luminosité est accentué. Les détails des zones lumineuses sont également davantage compressés lorsque la valeur définie pour [DÉPEND. NIVEAU] est plus élevée.

[NIV OUVT KNEE] : permet de définir le niveau de détail des zones extrêmement lumineuses (zones de haute luminosité).

[GAIN DTL(+)] : permet de définir le niveau de détail dans la direction + (pour accentuer la luminosité).

[GAIN DTL(-)] : permet de définir le niveau de détail de la direction - (pour accentuer l'assombrissement).

REMARQUE

• La fonction de détail est indisponible lorsque le menu [SYSTÈME] → [PARAM. COULEUR] est réglé sur [V-Log].

Fonction de ton chair

Cette fonction rend la peau humaine plus lisse sur les images.

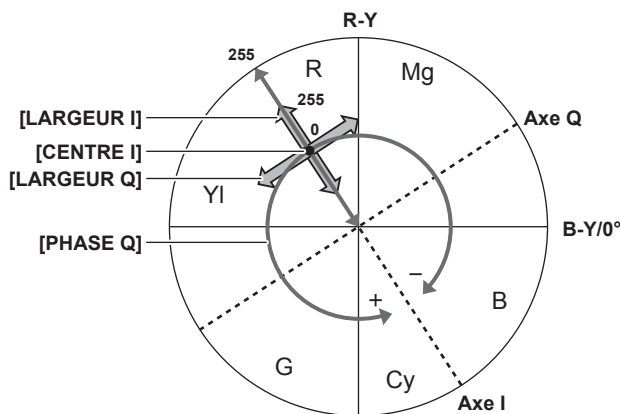

Fig. 1

■ Paramètres généraux

[DTL TEINT PEAU A]/[DTL TEINT PEAU B]/[DTL TEINT PEAU C] : permettent de sélectionner la couleur de peau lorsque la fonction de détails des tons chair doit provenir de trois types de données : [DTL TEINT PEAU A]/[DTL TEINT PEAU B]/[DTL TEINT PEAU C]. [DTL TEINT PEAU A]/[DTL TEINT PEAU B]/[DTL TEINT PEAU C] peuvent être réglés individuellement ou en combinaison.

[DTL TEINT ZEBRA] : affiche le motif zébré dans le champ de couleur de peau sélectionné lorsque [DTL TEINT PEAU A]/[DTL TEINT PEAU B]/[DTL TEINT PEAU C] sont activés. Le motif zébré affiche la zone sélectionnée dans [RÉGLAGE DTL TEIN PEAU].

■ Paramètres avancés

Configuré avec le menu [FICHER SCÈNE] → [RÉGLAGE DTL TEIN PEAU].

[DÉTECT TABLEAU] : permet de sélectionner le tableau des couleurs de peau de l'objet auquel le tableau de ton chair est appliqué.

[EFFET DTL PEAU] : permet de définir le niveau d'effet des détails des tons chairs.

• La composition de couleurs du signal vidéo (R/G/B) peut être convertie en signal de différence de couleurs (R-Y/B-Y) comme indiqué sur la (Fig. 1). Dans ces plages, définissez la zone où le ton chair suivant est appliqué, à l'aide de l'axe rouge-cyan (axe I) et de l'axe vert-magenta (axe Q).

[CENTRE I] : permet de définir la position centrale de l'axe I (la zone où le ton chair est appliqué).

[LARGEUR I] : permet de définir la largeur de la zone où le ton chair est appliqué, le long de l'axe I, [CENTRE I] étant placé au centre.

[LARGEUR Q] : permet de définir la largeur de la zone où le ton chair est appliqué, le long de l'axe Q, [CENTRE I] étant placé au centre.

[PHASE Q] : permet de définir la phase où le ton chair est appliqué, l'axe Q étant la référence.

REMARQUE

• La fonction de ton chair est indisponible lorsque le menu [SYSTÈME] → [PARAM. COULEUR] est réglé sur [V-Log].

Fonction de contrôle de gain RB

Cette fonction permet de procéder à différents réglages pour augmenter ou réduire l'intensité des couleurs rouge et bleue en fonction de la position du commutateur <WHITE BAL>.

La fonction est activée lorsque le commutateur est sur la position <PRST> ou que la balance des blancs automatique est active. La fonction est désactivée lorsque le suivi automatique des blancs est activé.

■ Paramètres généraux

Utilisez la caméra avec les réglages d'usine.

■ Paramètres avancés

Configuré avec le menu [FICHER SCÈNE] → [RÉG. CONTRÔLE GAIN RB].

- Lorsque le commutateur <WHITE BAL> est sur la position <PRST>

[PRE AWB GAIN R] : permet d'augmenter ou de réduire l'intensité de la couleur rouge.

[PRE AWB GAIN B] : permet d'augmenter ou de réduire l'intensité de la couleur bleue.

- Lorsque le commutateur <WHITE BAL> est sur la position <A>

[AWB A GAIN R] : permet d'augmenter ou de réduire l'intensité de la couleur rouge.

[AWB A GAIN B] : permet d'augmenter ou de réduire l'intensité de la couleur bleue.

- Lorsque le commutateur <WHITE BAL> est sur la position

[AWB B GAIN R] : permet d'augmenter ou de réduire l'intensité de la couleur rouge.

[AWB B GAIN B] : permet d'augmenter ou de réduire l'intensité de la couleur bleue.

- Lorsque vous exécutez la balance des blancs automatique en réglant le commutateur <WHITE BAL> sur la position <A>

[COMPENS. GAIN AWB A] : permet de définir s'il faut conserver ou réinitialiser les valeurs définies pour [AWB A GAIN R] et [AWB A GAIN B].

- Lorsque vous exécutez la balance des blancs automatique en réglant le commutateur <WHITE BAL> sur la position

[COMPENS. GAIN AWB B] : permet de définir s'il faut conserver les valeurs définies pour [AWB B GAIN R] et [AWB B GAIN B] ou les réinitialiser.

Fonction de réglage chromatique

Cette fonction permet de définir la phase et la saturation des couleurs. Elle applique des effets sur l'ensemble des images. Elle ne peut pas être réglée sur une teinte individuelle.

■ Paramètres généraux

[NIV CHROMA] : permet de définir le niveau chromatique des signaux P_R et P_B . Lorsque le vecteurscope est utilisé, la distance par rapport au centre (aucune couleur) augmente ou diminue pour l'ensemble de l'image.

[PHASE CHROMA] : permet de régler avec précision la phase chromatique des signaux P_R et P_B . Lorsque le vecteurscope est utilisé, l'image tourne dans le sens des aiguilles d'une montre ou dans le sens contraire.

■ Paramètres avancés

Aucun élément de réglage n'est fourni.

REMARQUE

- [NIV CHROMA] et [PHASE CHROMA] sont indisponibles lorsque le menu [SYSTÈME] → [PARAM. COULEUR] est réglé sur [V-Log].

Fonction de matrice

Cette fonction permet de définir la représentation des couleurs de l'image en sélectionnant le tableau de matrice. Si les réglages sont modifiés, la représentation de toutes les couleurs de l'image le sera également.

Voici le changement de couleur par rapport à chaque axe de la matrice dans la figure suivante.

- La ligne en gras de la figure correspond à la ligne de référence pour chaque axe de la matrice. La couleur se trouvant au-dessus de la ligne en gras ne change pas.

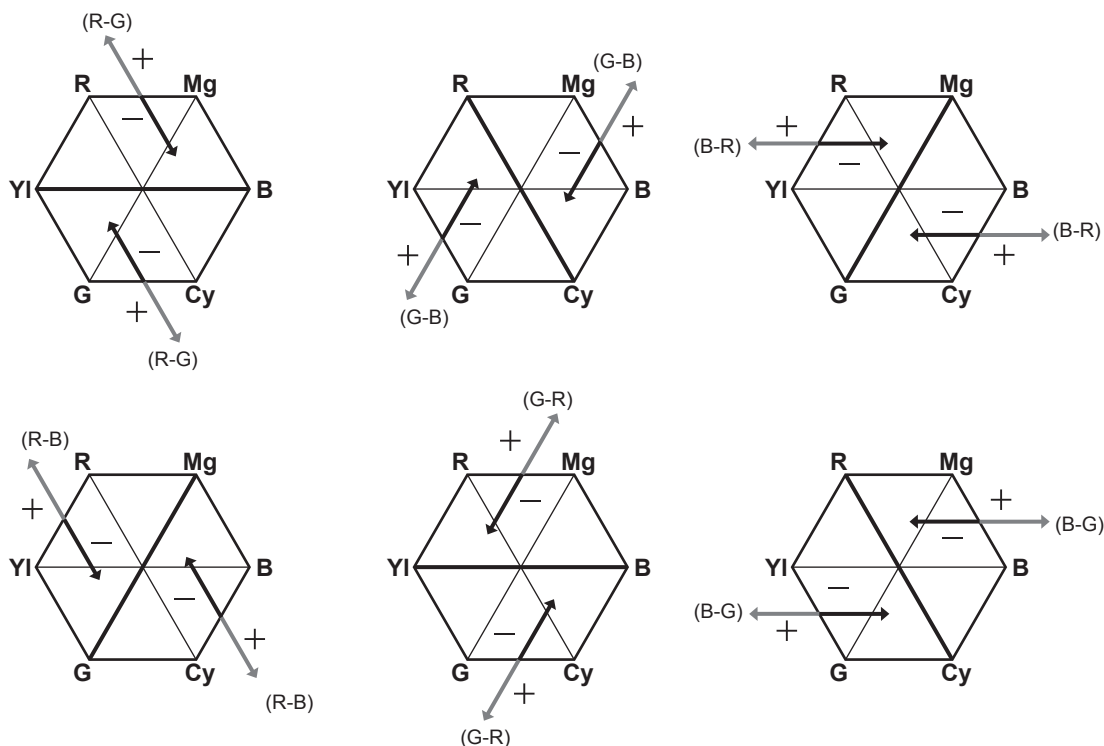

■ Paramètres généraux

[TYPE DE MATRICE] : permet de sélectionner le tableau de matrice pour représenter la couleur de prise de vue.

■ Paramètres avancés

Configuré avec le menu [FICHIER SCÈNE] → [RÉGLAGE MATRICE].

Procède à un réglage de précision par rapport au tableau de matrice sélectionné dans [TYPE DE MATRICE].

Étant donné que le réglage de précision est relatif, si le tableau de matrice sélectionné dans [TYPE DE MATRICE] est différent, la représentation des couleurs diffère même lorsque la même valeur est définie.

[MATRICE ADAPTATIVE] : commande la disparition de la couleur sous une source lumineuse bleue intense.

REMARQUE

- La fonction de matrice est indisponible lorsque le menu [SYSTÈME] → [PARAM. COULEUR] est réglé sur [V-Log].

Fonction de correction de couleur

Cette fonction permet de définir la phase et la saturation des couleurs. Ces réglages affectent individuellement chacune des 16 phases de la vidéo. Cela peut être réglé sur une teinte individuelle.

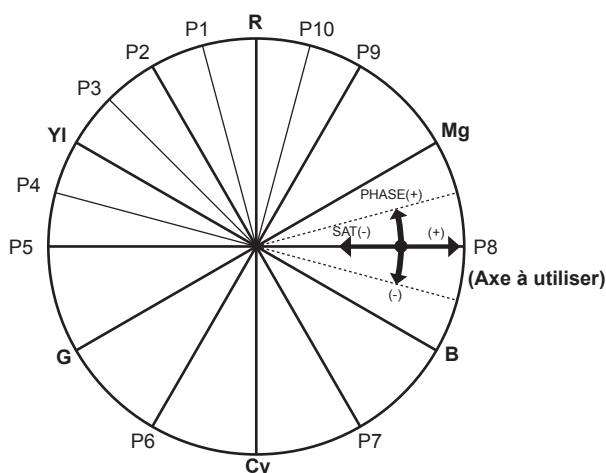

R:	Red
P1:	(Yl-R)-R
P2:	(Yl-R)
P3:	Yl-(Yl-R)
Yl:	Yellow
P4:	(G-Yl)-Yl
P5:	(G-Yl)
G:	Green
P6:	(Cy-G)
Cy:	Cyan
P7:	(B-Cy)
B:	Blue
P8:	(Mg-B)
Mg:	Magenta
P9:	(R-Mg)
P10:	R-(R-Mg)

■ Paramètres généraux

Utilisez la caméra avec les réglages d'usine.

■ Paramètres avancés

[R] ([PHASE])/[R-R-Mg] ([PHASE])/[R-Mg] ([PHASE])/[Mg] ([PHASE])/[Mg-B] ([PHASE])/[B] ([PHASE])/[B-Cy] ([PHASE])/[Cy] ([PHASE])/[Cy-G] ([PHASE])/[G] ([PHASE])/[G-Yl] ([PHASE])/[G-Yl-Yl] ([PHASE])/[Yl] ([PHASE])/[Yl-Yl-R] ([PHASE])/[Yl-R] ([PHASE])/[Yl-R-R] ([PHASE]) : modifie la phase. + tourne dans le sens des aiguilles d'une montre et - tourne dans le sens contraire.

[R] ([SAT])/[R-R-Mg] ([SAT])/[R-Mg] ([SAT])/[Mg] ([SAT])/[Mg-B] ([SAT])/[B] ([SAT])/[B-Cy] ([SAT])/[Cy] ([SAT])/[Cy-G] ([SAT])/[G] ([SAT])/[G-Yl] ([SAT])/[G-Yl-Yl] ([SAT])/[Yl] ([SAT])/[Yl-Yl-R] ([SAT])/[Yl-R] ([SAT])/[Yl-R-R] ([SAT]) : modifie la saturation.

REMARQUE

• La fonction de correction des couleurs est indisponible lorsque le menu [SYSTÈME] → [PARAM. COULEUR] est réglé sur [V-Log].

Fonction de contrôle du noir

Cette fonction permet de définir le niveau de noir qui doit être la référence de luminance.

■ Paramètres généraux

[PIED. MAITRE] : permet de définir le niveau de noir de référence. Lorsque ce réglage est modifié, RGB l'est également. Le signe - assombrit la couleur noire, tandis que le signe + l'éclaircit.

■ Paramètres avancés

Configuré avec le menu [FICHIER SCÈNE] → [RÉG. CONTRÔLE RGB NOIR].

[R PED] : permet de définir le niveau du piédestal de Rch.

[G PED] : permet de définir le niveau du piédestal de Gch.

[B PED] : permet de définir le niveau du piédestal de Bch.

[PEDESTAL OFFSET] : permet de conserver ou non les valeurs définies pour chaque élément de [R PED], [G PED] et [B PED] ou de les réinitialiser lorsque l'ajustement de la balance des noirs automatique est effectué.

REMARQUE

• La fonction de contrôle du noir est indisponible lorsque le menu [SYSTÈME] → [PARAM. COULEUR] est réglé sur [V-Log].

Fonction de gamma

Cette fonction optimise le ton des images.

■ Paramètres généraux

[SÉL. MODE GAMMA] : permet de sélectionner un mode gamma parmi huit types.

■ Paramètres avancés

Configuré avec le menu [FICHIER SCÈNE] → [RÉG. GAMMA].

[GAMMA MASTER] : permet de définir le gamma principal par incréments de 0,01.

• Lorsque [FILM-REC.] est sélectionné dans [SÉL. MODE GAMMA]

[NIV. DYNAMIQ. F-REC.] : permet de définir la plage dynamique.

[NIV. ÉTIR. NOIR F-REC.] : permet de définir l'étirement des noirs.

• Lorsque [VIDÉO-REC.] est sélectionné dans [SÉL. MODE GAMMA]

[PENTE KNEE V-REC.] : permet de définir la pente KNEE.

[POINT KNEE V-REC.] : permet de définir le point KNEE.

[GAMMA NOIR] : permet de définir la compression et l'expansion de la courbe gamma des zones sombres.

[ETENDUE GAMMA NOIR] : permet de définir le taux maximum de compression/d'expansion.

REMARQUE

- La fonction de gamma est indisponible lorsque le menu [SYSTÈME] → [PARAM. COULEUR] est réglé sur [V-Log].

Fonction knee

Cette fonction permet de définir la compression des signaux vidéo pour éviter la formation d'un halo sur les images.

■ Paramètres généraux

Utilisez la caméra avec les réglages d'usine.

■ Paramètres avancés

Configuré avec le menu [FICHER SCÈNE] → [RÉG. KNEE].

[MODE KNEE] : permet de définir le mode de fonctionnement de la fonction knee ([AUTO]/[MANUEL]/[OFF]).

- Lorsque [AUTO] est sélectionné dans [RÉG. KNEE]

[RÉPONSE KNEE A] : permet de définir la vitesse de réponse. Plus la valeur de réglage est faible, plus la vitesse de réponse est élevée.

- Lorsque [MANUEL] est sélectionné dans [RÉG. KNEE]

[POINT KNEE] : permet de définir la position du point KNEE par incréments de 0,5%.

[PENTE KNEE] : permet de définir l'inclinaison knee.

REMARQUE

- La fonction de knee est indisponible lorsque le menu [SYSTÈME] → [PARAM. COULEUR] est réglé sur [V-Log].

Fonction de clip blanc

Cette fonction permet de faire en sorte que la partie la plus lumineuse des signaux vidéo ne dépasse pas un certain niveau.

■ Paramètres généraux

Utilisez la caméra avec les réglages d'usine.

■ Paramètres avancés

Configuré avec le menu [FICHER SCÈNE] → [RÉG. CLIP BLANC].

[CLIP BLANC] : règle la fonction de clip blanc sur [ON]/[OFF]. Cette opération active la valeur de réglage [NIV. CLIP BLANC] lorsque la fonction est sur [ON].

[NIV. CLIP BLANC] : permet de définir le niveau de clip blanc.

REMARQUE

- La fonction de clip blanc est indisponible lorsque le menu [SYSTÈME] → [PARAM. COULEUR] est réglé sur [V-Log].

Fonction d'enregistrement à vitesse de défilement variable (VFR)/Fonction d'enregistrement super lent

Il est possible d'obtenir une vidéo au ralenti ou en accéléré fluide en filmant avec une fréquence d'images différente de celle de la lecture.

Vitesse de défilement variable (VFR)

Permet la prise de vue haute vitesse de 1fps à 60fps maximum.

1 Dans le menu [SYSTÈME] → [FRÉQUENCE]/[FORMAT FICHER]/[FORMAT ENREG.], sélectionnez la résolution et le codec pour la vidéo d'enregistrement, et la fréquence pour la fréquence d'images de référence.

- Pour connaître les combinaisons disponibles, reportez-vous à la section « Sélection de la résolution, du codec et de la fréquence d'images de l'enregistrement vidéo » (page 123).

La plage de la fréquence d'images qui peut exécuter la prise de vue haute vitesse diffère en fonction du réglage.

2 Sélectionnez le menu [FICHER SCÈNE] → [VFR] → [ON].

- Ceci peut être réglé même avec la touche USER. Reportez-vous à la section « Fonctions assignées aux touches USER » (page 52).

3 Définissez la fréquence d'images en fonction de la condition de prise de vue dans le menu [FICHER SCÈNE] → [VITESSE IMG].

- Ceci peut également être réglé avec la fonction multimanuelle. Reportez-vous à la section « Fonction multimanuelle » (page 152).

4 Appuyez sur la touche REC.

L'enregistrement à fréquence d'images variable démarre.

Super lent

Ceci permet une prise de vue haute vitesse de 120fps/100fps

1 Dans le menu [SYSTÈME] → [FRÉQUENCE]/[FORMAT FICHER]/[FORMAT ENREG.], sélectionnez la résolution et le codec pour la vidéo d'enregistrement, et la fréquence pour la fréquence d'images de référence.

- Pour connaître les combinaisons disponibles, reportez-vous à la section « Sélection de la résolution, du codec et de la fréquence d'images de l'enregistrement vidéo » (page 123).

2 Sélectionnez le menu [SYSTÈME] → [SUPER LENT] → [ON].

- Ceci peut être réglé même avec la touche USER.
Reportez-vous à la section « Fonctions assignées aux touches USER » (page 52).

3 Appuyez sur la touche REC.

L'enregistrement super lent démarre.

REMARQUE

- L'audio ne peut pas être enregistré avec un enregistrement à vitesse de défilement variable et un enregistrement super lent. Cependant, l'audio est également enregistré lorsque la fréquence d'images identique à la fréquence d'images d'enregistrement de [FORMAT ENREG.] est définie lors de l'utilisation d'un enregistrement à vitesse de défilement variable.
 - L'écran peut être perturbé ou devenir foncé lors d'une modification du réglage de la fréquence d'images.
 - La fréquence d'images ne peut pas être modifiée pendant l'enregistrement.
 - Le menu [ENREGISTREMENT] → [TC/UB] → [DÉFIL LIBRE/ENR] est fixé sur [DÉFIL ENR].
 - L'enregistrement est mis sur pause lorsque dix heures se sont écoulées à partir du début de l'enregistrement. L'enregistrement est automatiquement repris après quelques secondes.
- Lors d'une prise de vue haute vitesse, la durée d'enregistrement est plus courte que 10 heures, en fonction du rapport entre la fréquence d'images du format d'enregistrement et la vitesse de défilement variable. L'enregistrement s'arrête au bout de 5 heures quand la fréquence d'images d'enregistrement de [FORMAT ENREG.] est réglée sur 23,98p, et que le menu [FICHER SCÈNE] → [VITESSE IMG] est réglé sur [48fps].
- Pour connaître les limites d'enregistrement relatives à l'enregistrement à vitesse de défilement variable ou à l'enregistrement super lent, reportez-vous à la section « Fonction d'enregistrement qui ne peut pas être utilisée simultanément » (page 211).
 - L'arrêt d'un enregistrement peut prendre du temps, même si celui-ci suit immédiatement le début de l'enregistrement.
- Quand la fréquence d'images d'enregistrement de [FORMAT ENREG.] est réglée sur 59,94p et que le menu [FICHER SCÈNE] → [VITESSE IMG] est réglé sur [1fps], l'enregistrement continue pendant une minute maximum, jusqu'à ce que la durée du clip après la prise de vue atteigne une seconde.

Entrée audio

La caméra peut enregistrer quatre canaux de son.

(Deux canaux lorsque AVCHD est sélectionné comme format de fichier d'enregistrement)

Le son à l'entrée de chaque canal peut être basculé vers le microphone intégré, un microphone externe, ou un appareil audio connecté.

Commutation de l'entrée audio

■ Format d'enregistrement audio

Le format d'enregistrement du son comme le format de compression varie en fonction du mode d'enregistrement.

Mode d'enregistrement	Format d'enregistrement	Taux d'échantillonnage/bits
P2	PCM linéaire (LPCM)	48 kHz/24 bits*
MOV	PCM linéaire (LPCM)	48 kHz/24 bits
AVCHD	Dolby Audio™	48 kHz/16 bits

* Lorsque [FORMAT ENREG.] est réglé sur l'un des paramètres suivants, il s'élève à 48 kHz/16 bits.

[1080-59.94p/AVC-G12]

[1080-50.00p/AVC-G12]

[1080-59.94i/AVC-G12]

[1080-50.00i/AVC-G12]

[720-59.94p/AVC-G12]

[720-50.00p/AVC-G12]

Lorsque [FORMAT ENREG.] est réglé sur l'un des paramètres suivants, 48 kHz/16 bits ou 48 kHz/24 bits est disponible dans le menu [SYSTÈME] → [RÉS. ÉCHANTILLON AUDIO].

[1080-50.00i/AVC-I100]

[1080-50.00p/AVC-I100]

[1080-59.94i/AVC-I100]

[1080-59.94p/AVC-I100]

[720-50.00p/AVC-I100]

[720-59.94p/AVC-I100]

[1080-50.00i/AVC-I50]

[1080-59.94i/AVC-I50]

[720-50.00p/AVC-I50]

[720-59.94p/AVC-I50]

■ Sélection des signaux d'entrée audio

Sélectionne le signal audio à enregistrer dans le canal audio 1/canal audio 2.

Le signal audio à enregistrer dans le canal audio 3/canal audio 4 est automatiquement défini avec les réglages du commutateur <CH1 SELECT> et du commutateur <CH2 SELECT>.

Item		Signal d'entrée à enregistrer			
<CH1 SELECT>	<CH2 SELECT>	Canal audio 1	Canal audio 2	Canal audio 3	Canal audio 4
<INT(L)>	<INT(R)>	Microphone intégré <L>	Microphone intégré <R>	Borne <AUDIO INPUT 1>	Borne <AUDIO INPUT 2>
	<INPUT1>	Microphone intégré <L>	Borne <AUDIO INPUT 1>	Borne <AUDIO INPUT 1>	Microphone intégré <R>
	<INPUT2>	Microphone intégré <L>	Borne <AUDIO INPUT 2>	Borne <AUDIO INPUT 1>	Microphone intégré <R>
<INPUT1>	<INT(R)>	Borne <AUDIO INPUT 1>	Microphone intégré <R>	Microphone intégré <L>	Borne <AUDIO INPUT 2>
	<INPUT1>	Borne <AUDIO INPUT 1>	Borne <AUDIO INPUT 1>	Microphone intégré <L>	Microphone intégré <R>
	<INPUT2>	Borne <AUDIO INPUT 1>	Borne <AUDIO INPUT 2>	Microphone intégré <L>	Microphone intégré <R>
<INPUT2>	<INT(R)>	Borne <AUDIO INPUT 2>	Microphone intégré <R>	Microphone intégré <L>	Borne <AUDIO INPUT 2>
	<INPUT1>	Borne <AUDIO INPUT 2>	Borne <AUDIO INPUT 1>	Microphone intégré <L>	Microphone intégré <R>
	<INPUT2>	Borne <AUDIO INPUT 2>	Borne <AUDIO INPUT 2>	Microphone intégré <L>	Microphone intégré <R>

Lors de l'utilisation du microphone intégré

1 Réglez le commutateur <CH1 SELECT> sur la position <INT(L)>.

Le signal audio du microphone intégré <L> est enregistré dans le canal audio 1.

2 Réglez le commutateur <CH2 SELECT> sur la position <INT(R)>.

Le signal audio du microphone intégré <R> est enregistré dans le canal audio 2.

REMARQUE

- Pour diminuer le bruit du vent du microphone, sélectionnez le menu [AUDIO] → [RÉG. CH ENREG.] → [COUPE BAS MIC CH1]/[COUPE BAS MIC CH2]/[COUPE BAS MIC CH3]/[COUPE BAS MIC CH4] → [ON].

Lors de l'utilisation d'un appareil de son ou d'un microphone externe

1 Connectez un appareil de son ou un microphone externe à la borne <AUDIO INPUT 1>/<AUDIO INPUT 2>.

2 Commutez l'entrée audio connectée à l'aide du commutateur <INPUT1>/<INPUT2>.

Appareil connecté	Réglages de menu (vous pouvez régler chaque canal individuellement)		
	<INPUT1>/<INPUT2>	[NIV. ENTRÉE MIC 1]/[NIV. ENTRÉE MIC 2]* ¹	[NIV. ENTRÉE LIGNE 1]/[NIV. ENTRÉE LIGNE 2]** ²
Appareil de son	<LINE>	Désactivé	[4dB], [0dB]
Microphone externe	<MIC>	[-40dB], [-50dB], [-60dB]	Désactivé
Microphone externe (avec alimentation secteur)	<+48V>	[-40dB], [-50dB], [-60dB]	Désactivé

*1 Réglage d'usine : [-50dB]

*2 Réglage d'usine : [0dB]

REMARQUE

- Lors de l'utilisation d'un microphone super-directionnel AG-MC200G (en option), réglé sur [NIV. ENTRÉE MIC 1]/[NIV. ENTRÉE MIC 2] à [-50dB].

Réglage du niveau d'enregistrement audio

Il est possible de régler manuellement et automatiquement le niveau d'enregistrement de son.

Lorsque [NIV. CH1 AUDIO]/[NIV. CH2 AUDIO] est assigné à la touche USER, vous pouvez commuter la méthode de réglage du niveau d'enregistrement pour le canal audio 1 et le canal audio 2 entre manuelle et automatique avec la touche USER.

Réglage automatique du niveau d'enregistrement

1 Sélectionnez le menu [AUDIO] → [RÉG. CH ENREG.] → [NIV. CH1]/[NIV. CH2]/[NIV. CH3]/[NIV. CH4] → [AUTO].

- Les canaux audio 1 à 4 peuvent être réglés individuellement.
- Les réglages suivants sont désactivés lorsque le menu [AUDIO] → [RÉG. CH ENREG.] → [NIV. CH1]/[NIV. CH2] → [AUTO] est sélectionné.
 - Réglage du niveau d'enregistrement par la molette <AUDIO LEVEL CH1>/<AUDIO LEVEL CH2>
 - Réglage du menu [AUDIO] → [RÉG. CH ENREG.] → [LIMITEUR CH1]/[LIMITEUR CH2]
- Les réglages suivants sont désactivés lorsque le menu [AUDIO] → [RÉG. CH ENREG.] → [NIV. CH3]/[NIV. CH4] → [AUTO] est sélectionné.
 - Réglage du menu [AUDIO] → [RÉG. CH ENREG.] → [CONTRÔLE NIV. CH3]/[CONTRÔLE NIV. CH4]
 - Réglage du menu [AUDIO] → [RÉG. CH ENREG.] → [LIMITEUR CH3]/[LIMITEUR CH4]

Réglage manuel du niveau d'enregistrement

■ Réglages du canal audio 1/canal audio 2

1 Sélectionnez le menu [AUDIO] → [RÉG. CH ENREG.] → [NIV. CH1]/[NIV. CH2] → [MANUEL].

2 Modifiez le niveau d'enregistrement à l'aide de la molette <AUDIO LEVEL CH1>/<AUDIO LEVEL CH2>.

- Lorsque le niveau d'entrée de l'audio dépasse 0 dB, l'affichage du niveau dépassant 0 dB s'affiche en rouge sur l'écran d'image de caméra et l'indicateur de niveau audio sur l'écran AUDIO de la vérification de mode. Ceci indique que le volume d'entrée est trop haut. Ajustez le réglage de sorte que la valeur maximale du niveau de son ne dépasse pas 0 dB.

■ Réglages du canal audio 3/canal audio 4

1 Sélectionnez le menu [AUDIO] → [RÉG. CH ENREG.] → [NIV. CH3]/[NIV. CH4] → [MANUEL].

2 Réglez le niveau d'enregistrement avec le menu [AUDIO] → [RÉG. CH ENREG.] → [CONTRÔLE NIV. CH3]/[CONTRÔLE NIV. CH4].

Plus la valeur est élevée, plus le niveau l'est aussi.

REMARQUE

- Les réglages suivants sont activés lorsque le menu [AUDIO] → [RÉG. CH ENREG.] → [NIV. CH1]/[NIV. CH2]/[NIV. CH3]/[NIV. CH4] → [MANUEL] est sélectionné.
 - Réglage du menu [AUDIO] → [RÉG. CH ENREG.] → [LIMITEUR CH1]/[LIMITEUR CH2]/[LIMITEUR CH3]/[LIMITEUR CH4]

Niveau d'enregistrement standard

Le niveau d'enregistrement standard peut être réglé.

1 Sélectionnez le menu [AUDIO] → [RÉG. CH ENREG.] → [MARGE] → [12dB]/[18dB]/[20dB].

[20dB] : à sélectionner pour faire correspondre le niveau standard d'enregistrement avec la caméra de télédiffusion série AJ de Panasonic.

[12dB] : à sélectionner pour faire correspondre le niveau standard d'enregistrement avec la caméra professionnelle série AG-UX de Panasonic.

Confirmation du niveau d'entrée audio

Le niveau d'entrée de l'audio peut être confirmé sur l'écran d'image de caméra et l'écran AUDIO de la vérification de mode.

Surveillance du son

Le son enregistré avec la caméra peut être entendu avec un haut-parleur ou du casque.

Le son n'est pas sorti du haut-parleur pendant la prise de vue.

Réglage du son de sortie

Règle le canal audio et le format à produire de la prise casque.

1 Sélectionnez le menu [AUDIO] → [PARAM. SORTIE] → [SORTIE AUDIO].

2 Sélectionnez le type de son.

[CH1] : émet le signal pour le canal audio 1 en tant que sortie mono.

[CH2] : émet le signal pour le canal audio 2 en tant que sortie mono.

[STÉRÉO CH1 / 2] : émet les signaux du canal audio 1 et du canal audio 2 en tant que sorties stéréo.

[MIX CH1 / 2] : mélange les signaux du canal audio 1 et du canal audio 2 et les émet en tant que sorties mono.

[CH3] : émet le signal pour le canal audio 3 en tant que sortie mono.

[CH4] : émet le signal pour le canal audio 4 en tant que sortie mono.

[STÉRÉO CH3 / 4] : émet les signaux du canal audio 3 et du canal audio 4 en tant que sorties stéréo.

[MIX CH3 / 4] : mélange les signaux du canal audio 3 et du canal audio 4 et les émet en tant que sorties mono.

REMARQUE

- Le canal audio du son de sortie (canal audio 1/2 et canal audio 3/4) commute lorsque vous appuyez sur la touche USER à laquelle [SEL.MON AUDIO] est assigné ou touchez l'icône de la touche USER.
- Si [SORTIE AUDIO] est assigné à la touche USER, un appui sur la touche USER permet de commuter le canal audio sur la sortie et le format. Lorsque le menu [AUDIO] → [PARAM. SORTIE] → [SORTIE AUDIO] est réglé sur [CH1]/[CH2]/[STÉRÉO CH1 / 2]/[MIX CH1 / 2], commute [CH1], [CH2], [STÉRÉO CH1 / 2] et [MIX CH1 / 2] dans l'ordre à chaque fois que vous appuyez sur la touche USER ou que vous touchez l'icône de touche USER. Lorsque le menu [AUDIO] → [PARAM. SORTIE] → [SORTIE AUDIO] est réglé sur [CH3]/[CH4]/[STÉRÉO CH3 / 4]/[MIX CH3 / 4], commute [CH3], [CH4], [STÉRÉO CH3 / 4] et [MIX CH3 / 4] dans l'ordre à chaque fois que vous appuyez sur la touche USER ou que vous touchez l'icône de touche USER.

Confirmation du réglage d'entrée audio

Le réglage de l'entrée audio peut être validé sur l'écran AUDIO de la vérification de mode.

Pour plus de détails, reportez-vous à la section « Affichage de la vérification de mode » (page 176).

Fonction spéciale d'enregistrement

Un enregistrement spécial comme le pré-enregistrement ou l'enregistrement de relais est possible en réglant le menu.

Pré-enregistrement

Enregistre la vidéo et le son à partir d'un horaire spécifique avant le fonctionnement pour démarrer l'enregistrement.

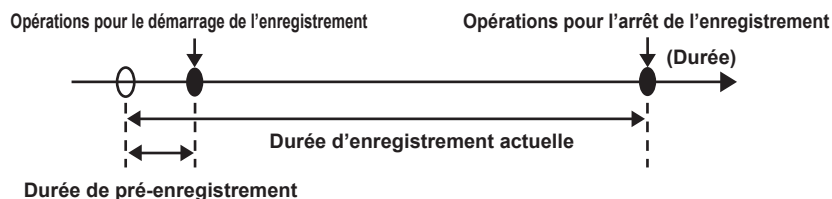

La durée de pré-enregistrement varie selon le réglage du menu [SYSTÈME] → [FORMAT FICHER]/[FORMAT ENREG.].

- Lorsque [FORMAT FICHER] est réglé sur [P2] : environ 3 secondes
- Lorsque [FORMAT FICHER] est réglé sur [MOV], et que [FORMAT ENREG.] est réglé sur [2160-29.97p/422ALL-I 400M], [2160-25.00p/422ALL-I 400M] ou [2160-23.98p/422ALL-I 400M] : environ 3 secondes
- Lorsque [FORMAT FICHER] est réglé sur [MOV], et que [FORMAT ENREG.] est réglé sur [2160-59.94p/HEVC LongGOP 200M], [2160-59.94p/HEVC LongGOP 100M], [2160-59.94p/420LongGOP 150M], [2160-50.00p/HEVC LongGOP 200M], [2160-50.00p/HEVC LongGOP 100M], [2160-50.00p/420LongGOP 150M], [2160-29.97p/HEVC LongGOP 150M], [2160-29.97p/422LongGOP 150M], [2160-29.97p/420LongGOP 100M], [2160-25.00p/HEVC LongGOP 150M], [2160-25.00p/422LongGOP 150M], [2160-25.00p/420LongGOP 100M], [2160-23.98p/HEVC LongGOP 150M] ou [2160-23.98p/420LongGOP 100M] : environ 5 secondes
- Lorsqu'il est réglé sur un autre paramètre : environ 10 secondes

1 Sélectionnez le menu [ENREGISTREMENT] → [PRÉ ENR.] → [ON].

[P] apparaît dans l'affichage d'état d'enregistrement de l'écran d'image de caméra.

2 Appuyez sur la touche REC.

REMARQUE

- La vidéo et le son peuvent ne pas pouvoir enregistrer avant une durée spécifique dans les cas suivants.
 - Juste après que l'alimentation est réglée sur < | > (ON)
 - Juste après l'ouverture du menu
 - Juste après l'insertion de la carte mémoire
 - Juste après la lecture de la vidéo enregistrée
 - Juste après la fermeture de l'écran des miniatures
 - Quand [ON]/[OFF] sont commutés dans le menu [FICHER SCÈNE] → [VFR] ou quand le menu [FICHER SCÈNE] → [VITESSE IMG] est défini
 - Pendant la durée entre l'arrêt de l'enregistrement et la fin de l'écriture sur la carte mémoire
- Lorsque [PRÉ ENR.] est réglé sur [ON], le menu [ENREGISTREMENT] → [TC/UB] → [DÉFIL LIBRE/ENR] est fixé sur [DÉFIL LIBRE].
- Le pré-enregistrement est annulé une fois lorsque trois heures se sont écoulées sans démarrage de l'enregistrement.
- Pour connaître les limites d'enregistrement relatives au pré-enregistrement, reportez-vous à la section « Fonction d'enregistrement qui ne peut pas être utilisée simultanément » (page 211).
- Le pré-enregistrement est impossible si la capacité d'enregistrement restante de la carte mémoire est inférieure à une minute.

Enregistrement retardé

Lors de l'insertion de cartes mémoire dans les deux logements pour cartes, l'enregistrement peut continuer sur la seconde carte mémoire lorsque la capacité d'enregistrement restante de l'autre carte mémoire est insuffisante.

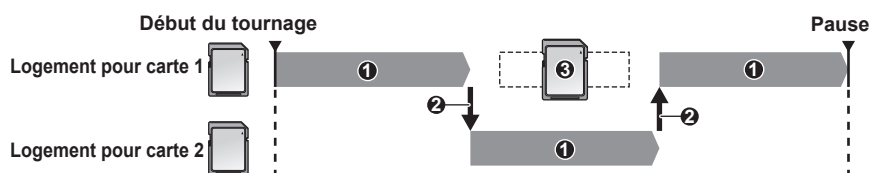

1 Pendant l'enregistrement

2 Bascule automatiquement vers l'emplacement pour carte cible d'enregistrement

3 Effectue le remplacement par une carte mémoire enregistrable différente

1 Sélectionnez le menu [ENREGISTREMENT] → [FONCT. 2 SLOTS] → [ENR. RELAI].

[RELAY] apparaît sur l'affichage de la fonction deux cartes de l'écran d'image de caméra.

Une ligne inclinée apparaît sur l'affichage de [RELAY] lorsque le retardeur d'enregistrement est impossible, comme lorsque la carte mémoire n'est insérée dans aucun des deux logements pour carte.

2 Appuyez sur la touche REC.

- La cible d'enregistrement passe à une autre carte mémoire lorsque la capacité d'enregistrement restante de l'une des cartes mémoire est insuffisante pendant l'enregistrement et que le retardeur d'enregistrement démarre. Le numéro du logement pour carte qui est devenu la cible d'enregistrement s'affiche en noir et blanc inversés. L'enregistrement est impossible sur trois cartes mémoire ou plus. Remplacez la carte mémoire dont la capacité d'enregistrement restante est insuffisante après le basculement de la cible d'enregistrement.
- Pour modifier l'emplacement pour carte de la cible d'enregistrement avant de démarrer l'enregistrement, appuyez sur la touche <SLOT SEL>. Ceci ne fonctionnera pas pendant l'enregistrement.

REMARQUE

- L'identification de la carte mémoire peut mettre un certain temps lorsque la carte mémoire est insérée. Lors d'un enregistrement sur trois cartes mémoire ou plus en remplaçant une carte mémoire au fil de l'enregistrement, remplacez la carte mémoire quand il existe suffisamment de capacité d'enregistrement restante sur la carte mémoire qui enregistre.
- La cible d'enregistrement ne peut pas être commutée lorsque la capacité d'enregistrement restante de la carte mémoire de relais est inférieure à une minute.
- La durée d'enregistrement continue maximale pour l'enregistrement de relais est de dix heures.
- L'enregistrement est arrêté une fois lorsque la durée d'enregistrement de l'enregistrement de relais dépasse dix heures. L'enregistrement est automatiquement repris après quelques secondes.
- Pour connaître les limites d'enregistrement relatives au retardeur d'enregistrement, reportez-vous à la section « Fonction d'enregistrement qui ne peut pas être utilisée simultanément » (page 211).

Enregistrement simultané

Insérez les cartes mémoire dans deux logements pour carte afin d'enregistrer la même vidéo sur deux cartes mémoire.

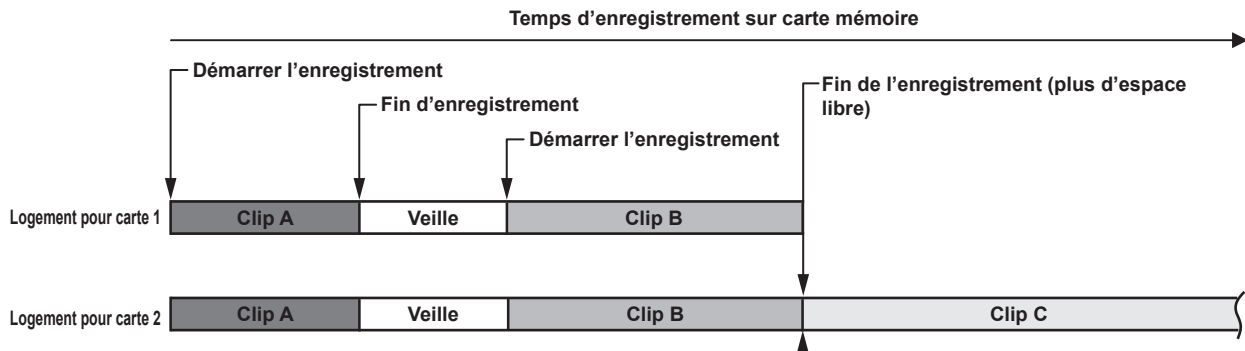

1 Sélectionnez le menu [ENREGISTREMENT] → [FONCT. 2 SLOTS] → [ENR. SIMUL].

[SIMUL] apparaît sur l'affichage de la fonction deux cartes de l'écran d'image de caméra.

Une ligne inclinée apparaît sur l'affichage de [SIMUL] lorsque l'enregistrement simultané est impossible, comme lorsque la carte mémoire n'est insérée dans aucun des deux logements pour carte.

2 Appuyez sur la touche REC.

- L'enregistrement simultané s'arrête lorsque la capacité d'enregistrement restante de l'une des cartes mémoire est insuffisante. Une ligne inclinée apparaît sur l'affichage [SIMUL] lorsque l'enregistrement simultané est impossible. Pour redémarrer l'enregistrement simultané, remplacez la carte mémoire qui a épuisé sa capacité d'enregistrement restante par une autre carte mémoire, puis appuyez sur la touche REC.
- Lorsque vous appuyez sur la touche REC sans remplacer la carte mémoire, l'enregistrement standard est exécuté sur la carte mémoire avec la capacité d'enregistrement restante.

REMARQUE

- Il est recommandé d'utiliser les cartes mémoire disposant de la même Speed Class ou capacité pour l'enregistrement simultané. L'enregistrement peut s'arrêter en raison d'une vitesse insuffisante lorsque des cartes mémoire disposant de Speed Classes ou de capacités différentes sont utilisées. Si l'enregistrement est arrêté, la vidéo filmée juste avant l'arrêt peut devenir corrompue.
- Démarrez l'enregistrement après l'identification des deux cartes mémoire. Lorsque l'enregistrement démarre avant l'identification des deux cartes mémoire, la caméra exécute l'enregistrement standard sur l'une des cartes mémoire qui a été identifiée. La caméra confirme l'état de la carte mémoire à chaque fois que l'enregistrement est terminé. Si les deux cartes sont identifiées à ce moment-là, l'enregistrement simultané est effectué à partir de l'enregistrement suivant.
- Lorsque l'enregistrement sur l'une des cartes mémoire s'arrête avec une erreur d'enregistrement pendant l'enregistrement simultané, l'enregistrement sur l'autre carte mémoire continue.
- En cas de capacité d'enregistrement restante sur l'une des cartes mémoire après la fin de l'enregistrement simultané, la carte mémoire disposant d'une capacité enregistrable restante devient automatiquement la cible de l'enregistrement. L'enregistrement standard démarre lorsque vous appuyez sur la touche REC.
- L'enregistrement standard est exécuté uniquement lorsqu'une carte mémoire est insérée, même si la caméra est réglée sur l'enregistrement simultané.
- Une fois que l'enregistrement simultané est terminé, [SUPP. DERNIER CLIP] (fonction de suppression de clip final) assigné à la touche USER ne fonctionnera pas.
- Pour connaître le nom de dossier et le nom de fichier lors de la réalisation d'un enregistrement simultané au format MOV, reportez-vous à la section « Manipulation des données d'enregistrement » (page 44).
- Pour connaître les limites d'enregistrement relatives à l'enregistrement simultané, reportez-vous à la section « Fonction d'enregistrement qui ne peut pas être utilisée simultanément » (page 211).

Enregistrement en arrière-plan

Si les cartes mémoire sont insérées dans deux logements pour carte, sélectionnez le mode d'enregistrement en arrière-plan, puis appuyez sur la touche REC pour démarrer l'enregistrement simultanément dans les logements pour carte 1 et 2. Dans le logement pour carte 1, vous pouvez démarrer l'enregistrement de façon répétée et l'arrêter le cas échéant en actionnant la touche REC. Dans le logement pour carte 2, l'opération d'enregistrement continue en arrière-plan.

En effectuant l'enregistrement en arrière-plan dans le logement pour carte 2, vous ne manquez aucune scène importante lors de l'arrêt de l'enregistrement.

Pour connaître les limites d'enregistrement relatives à l'enregistrement en arrière-plan, reportez-vous à la section « Fonction d'enregistrement qui ne peut pas être utilisée simultanément » (page 211).

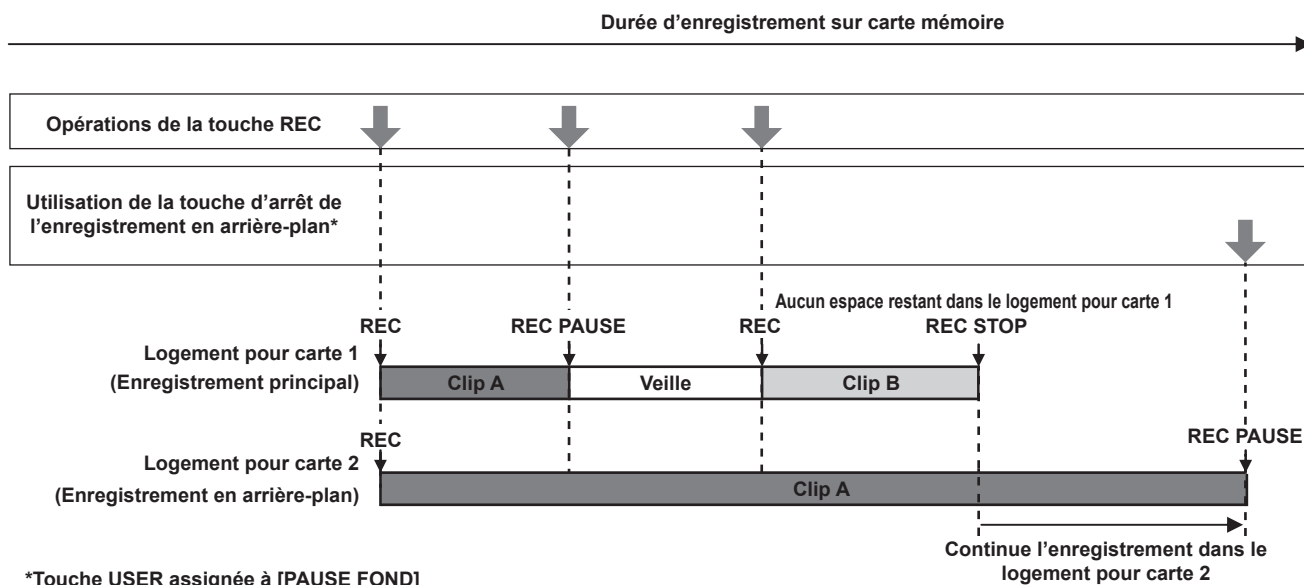

Démarrage de l'enregistrement en arrière-plan

1 Sélectionnez le menu [ENREGISTREMENT] → [FONCT. 2 SLOTS] → [ENR. ARRIÈRE PLAN].

[BACKGR] apparaît sur l'affichage de la fonction deux cartes de l'écran d'image de caméra.

Une ligne inclinée apparaît sur l'affichage de [BACKGR] lorsque l'enregistrement en arrière-plan est impossible, par exemple quand aucune carte mémoire n'est insérée dans le logement pour carte 2.

2 Appuyez sur la touche REC.

L'enregistrement démarre simultanément dans le logement pour carte 1 et le logement pour carte 2.

Lancez ou arrêtez l'enregistrement dans le logement pour carte 1 avec les opérations de touche REC.

Dans le logement pour carte 2, l'opération d'enregistrement continue en arrière-plan.

REMARQUE

- Enregistre dans le logement pour carte 1 et le logement pour carte 2 au format défini dans le menu [SYSTÈME].
- L'enregistrement en arrière-plan est impossible dans les cas suivants.
 - Lorsque le menu [ENREGISTREMENT] → [FONCT. ENR.] → [MODE D'ENR.] est réglé sur un paramètre autre que [NORMAL]
- L'état d'éclairage du voyant de signalisation change selon le démarrage ou l'arrêt de l'enregistrement dans le logement pour carte 1.
- Le code temporel est fixé sur le free run.
- La commande de l'opération d'enregistrement de l'appareil externe (tel qu'un enregistreur) connecté aux bornes <SDI OUT> et <HDMI> est liée au démarrage/arrêt de l'enregistrement du logement pour carte 1.
- En mode d'enregistrement en arrière-plan, la fonction de suppression du dernier clip est désactivée.
- La carte mémoire du logement pour carte 1 peut être remplacée même pendant l'exécution de l'enregistrement en arrière-plan dans le logement pour carte 2 si l'enregistrement dans le logement pour carte 1 s'arrête.
- En mode d'enregistrement en arrière-plan, l'enregistrement standard est possible dans le logement pour carte 1 si aucune carte mémoire pour l'enregistrement n'est insérée dans le logement pour carte 2 ou si la capacité d'enregistrement restante de la carte mémoire dans le logement pour carte 2 est insuffisante.

Fin de l'enregistrement en arrière-plan

1 Maintenez enfoncée la touche USER à laquelle [PAUSE FOND] est assigné pendant environ cinq secondes ou touchez et maintenez enfoncée l'icône de touche USER pendant environ cinq secondes et relâchez.

L'enregistrement en arrière-plan s'arrête dans le logement pour carte 2.

Il est également possible d'arrêter l'enregistrement en arrière-plan dans le logement pour carte 2 en maintenant la touche <EXIT> enfoncée pendant environ cinq secondes.

REMARQUE

- L'enregistrement en arrière-plan dans le logement pour carte 2 ne peut pas s'arrêter tant qu'un enregistrement est en cours dans le logement pour carte 1. Mettez fin à l'enregistrement en arrière-plan lors de l'arrêt de l'enregistrement dans le logement pour carte 1.
- L'enregistrement en arrière-plan dans le logement pour carte 2 s'arrête dans les cas suivants.
 - Lorsque l'appareil est éteint

- Quand la capacité d'enregistrement restante de la carte mémoire est insuffisante
- Quand une erreur relative à l'écriture sur la carte mémoire s'est produite

Enregistrement par intervalles

La caméra enregistrera une image à chaque intervalle de temps défini.

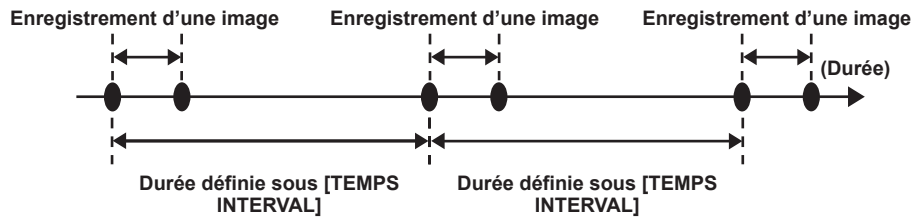

1 Sélectionnez le menu [ENREGISTREMENT] → [FONCT. ENR.] → [MODE D'ENR.] → [INTERVALLE].

[INTRVL] apparaît sur l'affichage de la fonction d'enregistrement spéciale de l'écran d'image de caméra.

- Ceci est indisponible lorsque mode d'enregistrement est réglé sur AVCHD.

2 Réglez l'heure dans le menu [ENREGISTREMENT] → [FONCT. ENR.] → [TEMPS INTERVAL].

3 Appuyez sur la touche REC.

- [I-REC] apparaît en rouge sur l'affichage de la fonction d'enregistrement spéciale de l'écran d'image de caméra.
- La caméra répétera l'enregistrement d'une image à un intervalle de temps défini.
- Pour arrêter l'enregistrement, appuyez sur la touche REC.
- Sélectionnez [NORMAL] dans le menu [ENREGISTREMENT] → [FONCT. ENR.] → [MODE D'ENR.] pour effacer le réglage.
- Définissez s'il faut conserver les réglages après la mise hors tension dans le menu [ENREGISTREMENT] → [FONCT. ENR.] → [ATTENTE MODE ENREG.].

REMARQUE

- L'audio n'est pas enregistré.
- Les données enregistrées (les données enregistrées jusqu'à l'arrêt de l'enregistrement) sont contenues dans un clip.
- Le menu [ENREGISTREMENT] → [TC/UB] → [DÉFIL LIBRE/ENR] est fixé sur [DÉFIL ENR].
- Le menu [ENREGISTREMENT] → [TC/UB] → [DF/NDF] est fixé sur [NDF].
- [PILOTAGE SDI ENR] et [PILOTAGE HDMI ENR] ne fonctionneront pas.
- Si la durée du clip est inférieure à trois secondes lorsque l'enregistrement est arrêté, l'image de la dernière trame est enregistrée pour que le clip dure trois secondes.
- L'enregistrement est arrêté une fois lorsque la durée du clip dépasse dix heures lors de l'enregistrement par intervalles. L'enregistrement reprend automatiquement quelques secondes après.
- Pour connaître les limites d'enregistrement relatives à l'enregistrement par intervalles, reportez-vous à la section « Fonction d'enregistrement qui ne peut pas être utilisée simultanément » (page 211).

Enregistrement IR

Une prise de vue nocturne à l'aide de la lumière IR peut être exécutée.

■ Assignation de [ENREG. IR] à la touche USER

1 Sélectionnez le menu [CAMÉRA] → [CMT UTILISATEUR] → [ASSIGN1] à [ASSIGN12] → [ENREG. IR].

Permet de basculer entre l'activation/la désactivation de l'enregistrement IR à l'aide d'une touche USER arbitraire.

■ Exécution de l'enregistrement IR

1 Appuyez sur la touche USER à laquelle [ENREG. IR] est assigné ou touchez l'icône de touche USER.

La caméra passe en mode d'enregistrement IR.

2 Appuyez sur la touche REC.

L'enregistrement IR démarre.

REMARQUE

- Cela peut également être réglé avec le menu [CAMÉRA] → [MODE SW] → [ENREG. IR].
- L'enregistrement IR est impossible lorsque le menu [SYSTÈME] → [PARAM. COULEUR] est réglé sur [V-Log].

Fonctions de prise de vue pratiques

Affichage des motifs zébrés

La caméra peut afficher deux types de motifs zébrés sur l'image de sortie depuis le moniteur LCD.

1 Sélectionnez le menu [SORTIE VIDÉO / LCD / VF] → [EI ASSIST] → [ZEBRA] → [ON].

- Sélectionnez [MOMENT]. Le motif zébré s'affiche pendant cinq secondes lorsque vous appuyez sur la touche USER à laquelle [ZEBRA] est assigné ou que vous touchez l'icône de touche USER.
- Réglage d'usine : [OFF]

Réglage du niveau de détection

1 Réglez chaque élément du menu [SORTIE VIDÉO / LCD / VF] → [EI ASSIST].

Item	Description des réglages
[DETECT ZEBRA 1]	Configure le niveau de détection du motif zébré 1. [0%]...[109%] (Réglage d'usine : [80%])
[DETECT ZEBRA 2]	Configure le niveau de détection du motif zébré 2. [0%]...[109%] (Réglage d'usine : [100%])
[ZEBRA 2]	Active/désactive le modèle de motif zébré 2 et sélectionne [SPOT]. [ON], [SPOT], [OFF] (Réglage d'usine : [OFF])

■ Zone d'affichage du motif zébré

La zone d'affichage du motif zébré varie en fonction du réglage du menu [SORTIE VIDÉO / LCD / VF] → [EI ASSIST].

Lorsque [SPOT] est sélectionné dans [ZEBRA 2], la zone correspondant à la valeur de réglage [DETECT ZEBRA 1] pour la valeur de réglage [DETECT ZEBRA 2] s'affiche dans le motif zébré.

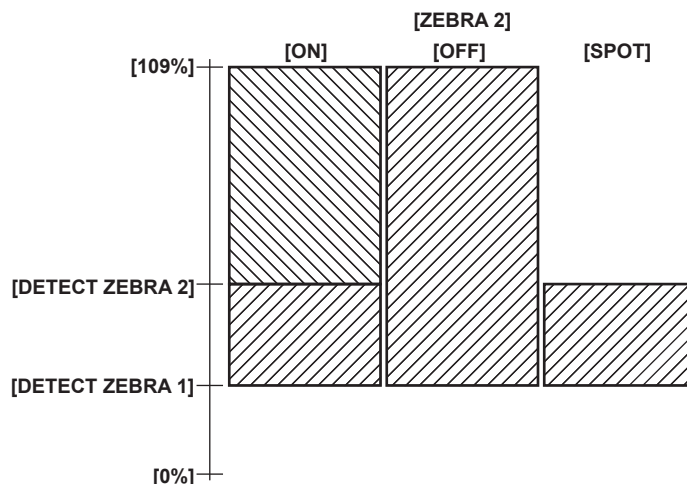

REMARQUE

- Le motif zébré ne peut pas être enregistré.
- Le motif zébré ne s'affiche pas pendant l'affichage des barres de couleur.
- Le motif zébré ne s'affiche pas lorsque le menu [FICHIER SCÈNE] → [SÉL. MODE GAMMA] → [HLG] est sélectionné.
- Le motif zébré ne s'affiche pas lorsque le menu [SYSTÈME] → [PARAM. COULEUR] → [V-Log] est sélectionné.

Affichage du repère central

Un repère central peut s'afficher.

1 Sélectionnez le type de repère central dans le menu [SORTIE VIDÉO / LCD / VF] → [MARQUEUR] → [MARQUEUR CENTRAL].

- Le repère central n'est pas affiché lorsque [OFF] est sélectionné.

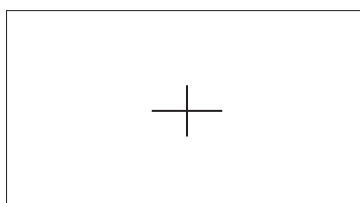

Affichage du marqueur de la zone de sécurité

Un repère de zone de sécurité peut s'afficher.

1 Sélectionnez le type d'image dans le menu [SORTIE VIDÉO / LCD / VF] → [MARQUEUR] → [MARQUEUR SÉCURITÉ].

- Le repère de zone de sécurité n'est pas affiché lorsque [OFF] est sélectionné.

Réglage de la taille du cadre.

1 Sélectionnez la taille de l'image dans le menu [SORTIE VIDÉO / LCD / VF] → [MARQUEUR] → [ZONE SÉCURITÉ].

Affichage du repère de cadre

Un repère de cadre peut s'afficher.

1 Sélectionnez l'angle de vue dans le menu [SORTIE VIDÉO / LCD / VF] → [MARQUEUR] → [MARQUEUR CADRE].

- Le repère de cadre n'est pas affiché lorsque [OFF] est sélectionné.

REMARQUE

- Ceci est fixé sur [OFF] lorsque le menu [SYSTÈME] → [FORMAT ENREG.] → [480-59.94i/AVCHD SA]/[576-50.00i/AVCHD SA] et le menu [SYSTÈME] → [ASPECT] → [4:3] sont définis.

Réglage de la couleur d'affichage

1 Sélectionnez la couleur d'affichage dans le menu [SORTIE VIDÉO / LCD / VF] → [MARQUEUR] → [COULEUR CADRE].

REMARQUE

- Le repère ne peut pas être enregistré.
- Le repère ne s'affiche pas pendant l'affichage des barres de couleur lorsque la fonction d'affichage agrandi de la fonction d'assistance de mise au point est activée.

Fonction d'assistance à la mise au point

La fonction d'assistance de mise au point vous permet une mise au point facile sur la cible.

L'image d'enregistrement sur le moniteur LCD et le viseur peut s'afficher en taille agrandie, ou la zone de la mise au point peut être améliorée visuellement.

Fonction d'affichage agrandi

Le centre de l'image d'enregistrement s'affiche de manière agrandie pour la faciliter la mise au point.

Pour activer la fonction d'affichage agrandi, appuyez sur la touche <FOCUS ASSIST>, appuyez sur la touche USER à laquelle [AGRANDIR] est assigné, ou touchez l'icône de touche USER.

Lors de l'activation de la fonction d'affichage agrandi en appuyant sur la touche <FOCUS ASSIST>

■ Assignation de [AGRANDIR] à la touche <FOCUS ASSIST>

Permet de basculer entre l'activation/la désactivation de la fonction d'affichage agrandi en commutant le réglage à l'aide de la touche <FOCUS ASSIST>.

1 Sélectionnez le menu [SORTIE VIDÉO / LCD / VF] → [FOCUS ASSIST] → [FOCUS ASSIST SW] → [AGRANDIR].

■ Utilisation de la fonction d'affichage agrandi

1 Appuyez sur la touche <FOCUS ASSIST>.

Appuyez à nouveau sur la touche <FOCUS ASSIST> pour revenir à l'affichage normal.

Lors de l'activation de la fonction d'affichage agrandi en appuyant sur la touche USER ou en touchant l'icône de touche USER

■ Attribution de [AGRANDIR] à la touche USER

Permet de basculer entre l'activation/la désactivation de la fonction d'affichage agrandi à l'aide d'une touche USER arbitraire.

1 Sélectionnez le menu [CAMÉRA] → [CMT UTILISATEUR] → [ASSIGN1] à [ASSIGN12] → [AGRANDIR].

■ Utilisation de la fonction d'affichage agrandi

1 Appuyez sur la touche USER à laquelle [AGRANDIR] est assigné ou touchez l'icône de touche USER.

Appuyez à nouveau sur la touche USER ou touchez à nouveau sur l'icône de touche USER pour revenir à l'affichage normal.

Appuyez également sur la touche <EXIT> pour revenir à l'affichage normal.

Réglage du mode pour la fonction d'affichage agrandi

1 Sélectionnez le mode pour la fonction d'affichage agrandi dans le menu [SORTIE VIDÉO / LCD / VF] → [FOCUS ASSIST] → [MODE EXPANS].

[10 SEC] : désactive la fonction d'affichage agrandi après que dix secondes se sont écoulées.

[MAINTIEN] : active la fonction d'affichage agrandi jusqu'à ce que vous appuyiez à nouveau sur la touche <FOCUS ASSIST> assignée à [AGRANDIR] ou sur la touche USER ou que vous touchiez à nouveau l'icône de touche USER.

[JUSQU'À ENR] : active la fonction d'affichage agrandi jusqu'au démarrage de l'opération d'enregistrement.

Réglage du taux d'agrandissement

1 Sélectionnez le taux d'agrandissement dans le menu [SORTIE VIDÉO / LCD / VF] → [FOCUS ASSIST] → [VALEUR EXPANS].

- Le taux d'agrandissement peut être sélectionné parmi [x2], [x3] ou [x4].

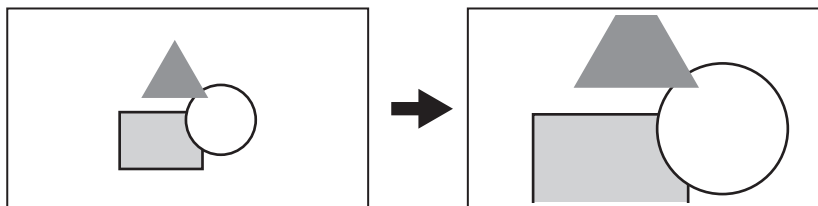

Réglage de la position d'agrandissement

La position d'agrandissement peut être sélectionnée parmi neuf positions lorsque la fonction d'affichage agrandie est activée.

Dans le cas du multica-dran : tournez le multica-dran pour déplacer la position agrandie. Elle revient au centre lorsque vous appuyez sur le multica-dran.

Il est également possible d'effectuer des opérations en appuyant sur les touches <◀◀>, <■>, <▶▶>, <▶/||> et <SET>.

Si le moniteur LCD est touché : la position agrandie se déplacera en touchant les repères fléchés verticaux et horizontaux sur le moniteur LCD.

REMARQUE

- L'affichage agrandi ne peut pas être enregistré.
- L'affichage agrandi ne sera pas exécuté lors de l'affichage des barres de couleur.
- Certains affichages comme un repère seront masqués momentanément pendant l'affichage agrandi.
- L'affichage agrandi et l'affichage de crête peuvent être activés en même temps en assignant à chaque fonction aux touches <FOCUS ASSIST> et USER.

Affichage de crête

L'affichage de crête dessinera le contour de l'image mise au point en rouge, vert ou blanc.

Pour activer l'affichage de crête, appuyez sur la touche <FOCUS ASSIST>, appuyez sur la touche USER à laquelle [CONTOUR] est assigné, ou touchez l'icône de touche USER.

Lors de l'activation de l'affichage de crête en appuyant sur la touche <FOCUS ASSIST>

■ Assignation de [CONTOUR] à la touche <FOCUS ASSIST>

Permet de basculer entre l'activation et la désactivation de l'affichage de crête en commutant le réglage à l'aide de la touche <FOCUS ASSIST>.

1 Sélectionnez le menu [SORTIE VIDÉO / LCD / VF] → [FOCUS ASSIST] → [FOCUS ASSIST SW] → [CONTOUR].

■ Activation de l'affichage de crête

1 Appuyez sur la touche <FOCUS ASSIST>.

Appuyez à nouveau sur la touche <FOCUS ASSIST> pour revenir à l'affichage normal.

Lors de l'activation de l'affichage de crête en appuyant sur la touche USER ou en touchant l'icône de touche USER

■ Assignation de [CONTOUR] à la touche USER

Activez/désactivez l'affichage de crête à l'aide d'une touche USER arbitraire.

1 Sélectionnez le menu [CAMÉRA] → [CMT UTILISATEUR] → [ASSIGN1] à [ASSIGN12] → [CONTOUR].

■ Activation de l'affichage de crête

1 Appuyez sur la touche USER à laquelle [CONTOUR] est assigné ou touchez l'icône de touche USER.

Appuyez à nouveau sur la touche USER ou touchez à nouveau sur l'icône de touche USER pour revenir à l'affichage normal.

Réglage de l'affichage de crête

1 Sélectionnez le type d'affichage dans le menu [SORTIE VIDÉO / LCD / VF] → [FOCUS ASSIST] → [FOCUS ASSIST SW].

[CONTOUR] : active l'affichage de crête.

[AGRANDIR] : active l'affichage agrandi.

Réglage de la couleur de l'affichage de crête

Règle la couleur de l'affichage de crête.

1 Sélectionnez la couleur de l'affichage de crête dans le menu [SORTIE VIDÉO / LCD / VF] → [FOCUS ASSIST] → [COULEUR CONTOUR].

- La couleur de l'affichage de crête peut être sélectionnée parmi [ROUGE], [VERT] ou [BLANC].

REMARQUE

- L'affichage de crête ne peut pas être enregistré.
- L'affichage de crête ne s'active pas pendant l'affichage des barres de couleur.

- L'affichage agrandi et l'affichage de crête peuvent être activés en même temps en assignant à chaque fonction aux touches <FOCUS ASSIST> et USER.

Affichage monochrome

- 1 Sélectionnez le menu [SORTIE VIDÉO / LCD / VF] → [FOCUS ASSIST] → [NOIR & BLANC] → [ON].

REMARQUE

- L'affichage monochrome peut être activé quand l'affichage de crête fonctionne.
Sélectionnez le menu [SORTIE VIDÉO / LCD / VF] → [FOCUS ASSIST] → [NOIR & BLANC] → [CONTOUR DURANT].

Mise en surbrillance des contours des images

Il est plus simple de procéder à la mise au point si les contours des images sont mis en surbrillance sur le moniteur LCD et le viseur.

L'intensité des contours sur le moniteur LCD n'affecte pas les images reproduites ou enregistrées par la caméra.

Définissez l'intensité des contours dans le menu [SORTIE VIDÉO / LCD / VF] → [FOCUS ASSIST] → [DÉTAIL] → [ON] et réglez le menu [SORTIE VIDÉO / LCD / VF] → [FOCUS ASSIST] → [NIV. DÉTAIL]/[FRÉQ. DÉTAIL].

Fonction de stabilisateur d'image optique

Le bougé de la caméra peut être réduit grâce à la fonction de stabilisateur d'image optique lors d'une prise de vue en tenant la caméra à la main.

Vous pouvez utiliser la fonction de stabilisateur d'image optique hybride.

La fonction de stabilisateur d'image optique hybride est un stabilisateur d'image optique qui combine les méthodes optique et électronique.

Activation/désactivation de la fonction de stabilisateur d'image optique

- 1 Sélectionnez le menu [CAMÉRA] → [MODE SW] → [O.I.S.] → [ON].

- Vous pouvez activer ou désactiver la fonction de stabilisateur d'image optique en appuyant sur la touche <O.I.S.>.

Activation/désactivation de la fonction de stabilisateur d'image optique hybride

- 1 Sélectionnez le menu [CAMÉRA] → [MODE SW] → [O.I.S. HYBRIDE] → [ON].

Activez la fonction de stabilisateur d'image optique hybride pour une stabilisation d'image plus puissante lorsque vous tenez la caméra et filmez un sujet éloigné avec le zoom.

Lorsque la fonction de stabilisateur d'image optique hybride est activée,  s'affiche sur le moniteur LCD.

Réglages du stabilisateur d'image optique en fonction des conditions de prise de vue

Vous pouvez procéder aux réglages du stabilisateur d'image optique en fonction des conditions de prise de vue.

- 1 Sélectionnez le menu [CAMÉRA] → [MODE SW] → [MODE O.I.S.] → [NORMAL]/[PAN/TILT]/[STABLE].

[NORMAL] : spécifie le réglage standard pour un bon équilibre de correction pour les petits et grands bougés.

[PAN/TILT] : spécifie un réglage adapté à une prise de vue utilisant beaucoup le panoramique et l'inclinaison de la caméra.

[STABLE] : spécifie un réglage adapté à la fixation d'une composition en vue de filmer un sujet.

- Commute [NORMAL], [PAN/TILT] et [STABLE] dans l'ordre à chaque fois que vous appuyez sur la touche USER à laquelle [MODE O.I.S.] est assigné ou que vous touchez l'icône de touche USER.

REMARQUE

- La stabilisation peut s'avérer impossible lorsque la caméra subit un important bougé.
- Lorsque vous utilisez un trépied, désactivez la fonction de stabilisateur d'image optique pour obtenir des images naturelles.

Fonction d'étirement à plage dynamique

En compressant les niveaux du signal vidéo des zones à haute luminosité qui sont balayées lors des prises de vue normales tout en conservant le contraste, vous pouvez agrandir la plage dynamique.

Les fonctions de knee, gamma noir et mode gamma sont indisponibles lorsque la fonction d'étirement à plage dynamique est activée.

Activation/désactivation de la fonction d'étirement à plage dynamique

- 1 Sélectionnez le menu [FICHER SCÈNE] → [DRS] → [ON].

- La fonction d'étirement à plage dynamique peut être activée ou désactivée en appuyant sur la touche USER à laquelle [DRS] est assigné ou en touchant l'icône de touche USER.

Réglage de l'effet d'étirement à plage dynamique

- 1 Sélectionnez le niveau de compression avec le menu [FICHER SCÈNE] → [PROFOND. EFFET DRS].

REMARQUE

- La fonction d'étirement à plage dynamique n'est pas opérationnelle lorsque le menu [SYSTÈME] → [PARAM. COULEUR] est réglé sur [V-Log].

Fonction d'estampille temporelle

Vous pouvez enregistrer la date et l'heure de la prise de vue sur les images.

1 Sélectionnez les informations à enregistrer dans le menu [ENREGISTREMENT] → [HORODATAGE].

[OFF] : ne superpose pas la date et l'heure.

[DATE] : superpose uniquement la date.

[HEURE] : superpose uniquement l'heure.

[DATE&HEURE] : superpose la date et l'heure.

La date et l'heure de l'enregistrement s'affichent au centre inférieur du moniteur LCD.

REMARQUE

- L'ordre d'affichage de l'année, du mois et du jour de l'estampille temporelle suit les réglages du menu [AUTRES] → [HORLOGE] → [FORMAT DATE].
- L'affichage du mois de l'estampille temporelle à enregistrer sur l'image est en anglais.
- La taille des caractères et la position d'affichage de l'estampille temporelle varie selon le format d'enregistrement.
- L'estampille temporelle n'est pas enregistrée dans les cas suivants.
 - Lorsque le menu [SYSTÈME] → [FORMAT ENREG.] → [480-59.94i/AVCHD SA]/[576-50.00i/AVCHD SA] est défini
 - Lorsque le menu [FICHIER SCÈNE] → [VFR] → [ON] est défini
 - Lorsque le menu [SYSTÈME] → [SUPER LENT] → [ON] est défini
 - Lorsque le menu [RÉSEAU] → [FONCT. RÉSEAU] → [STREAMING]/[NDI|HX] est défini
 - Lorsque le menu [SYSTÈME] → [PARAM. COULEUR] → [V-Log] est défini
- La position d'affichage de l'estampille temporelle ne peut pas être modifiée.
- L'estampille temporelle s'affiche même sur l'écran du moniteur LCD, l'image du viseur et la sortie d'image des bornes <SDI OUT>/<HDMI>/<AV OUT>.

Lorsque ce qui suit est défini dans le menu [SYSTÈME] → [FORMAT ENREG.], l'estampille temporelle affichée sur la vidéo du moniteur LCD/viseur aura une taille de caractères et une position d'affichage différentes de l'estampille temporelle enregistrée.

[1080-59.94i/AVC-I50]

[1080-50.00i/AVC-I50]

[720-59.94p/AVC-I200]

[720-59.94p/AVC-I100]

[720-59.94p/AVC-I50]

[720-59.94p/AVC-G50]

[720-59.94p/AVC-G25]

[720-59.94p/AVC-G12]

[720-50.00p/AVC-I200]

[720-50.00p/AVC-I100]

[720-50.00p/AVC-I50]

[720-50.00p/AVC-G50]

[720-50.00p/AVC-G25]

[720-50.00p/AVC-G12]

[720-59.94p/AVCHD PM]

[720-50.00p/AVCHD PM]

- La sortie externe est retardée d'une image lors de la superposition de l'estampille temporelle.
- Le réglage du menu [SORTIE VIDÉO / LCD / VF] → [INDIC] → [DATE/HEURE] est désactivé lors de la superposition de l'estampille temporelle.
- L'estampille temporelle est un signal d'image enregistré superposé au sujet. Par conséquent, l'affichage de crête de la fonction d'assistance de mise au point et la détection du motif zébré sont activés également sur l'affichage de l'estampille temporelle. L'estampille temporelle est également affichée horizontalement inversée lorsqu'elle est définie dans le menu [SORTIE VIDÉO / LCD / VF] → [LCD] → [AUTO-PORTRAIT] → [MIRROIR].

Fonction de moniteur de forme d'onde

La forme d'onde de l'image peut s'afficher.

■ Attribution de [WFM] à la touche USER

Réglez cette fonction de sorte que le moniteur de forme d'onde puisse s'afficher/être masqué par une touche USER arbitraire.

1 Sélectionnez le menu [CAMÉRA] → [CMT UTILISATEUR] → [ASSIGN1] à [ASSIGN12] → [WFM].

- [WFM] est assigné à la touche <USER 3> dans les réglages d'usine.

■ Affichage du moniteur de forme d'onde

1 Appuyez sur la touche USER assignée à [WFM] ou touchez l'icône de touche USER.

Appuyez à nouveau sur la touche USER ou touchez à nouveau sur l'icône de touche USER pour revenir à l'affichage normal.

- L'affichage commute à chaque fois que vous appuyez sur la touche USER ou que vous touchez l'icône de touche USER lorsque le menu [SORTIE VIDÉO / LCD / VF] → [EI ASSIST] → [MODE WFM] → [ONDE/VECT] est défini.

Réglage de l'affichage du moniteur de forme d'onde

L'affichage de la forme d'onde et du vecteur peut être activé/désactivé.

1 Sélectionnez l'affichage du moniteur de forme d'onde dans le menu [SORTIE VIDÉO / LCD / VF] → [EI ASSIST] → [MODE WFM].

[ONDE] : affiche la forme d'onde.

[VECTEURSCOPE] : affiche le vecteur.

[ONDE/VECT] : affiche la forme d'onde et le vecteur. La forme d'onde, le vecteur ou aucun affichage alternent dans l'ordre à chaque fois que vous appuyez sur la touche USER à laquelle [WFM] est assigné ou que vous touchez l'icône de touche USER.

Réglage de la transmittance

La transmittance du moniteur de forme d'onde peut être réglée.

1 Sélectionnez la transmittance dans le menu [SORTIE VIDÉO / LCD / VF] → [EI ASSIST] → [TRANSPARENCE WFM].

- La transmittance peut être sélectionnée parmi [0%], [25%] ou [50%]

REMARQUE

- Le moniteur de forme d'onde ne peut pas être enregistré.
- Le moniteur de forme d'onde ne s'affiche pas lors de l'utilisation de la fonction d'affichage agrandi de la fonction d'assistance de mise au point.
- Le moniteur de forme d'onde est automatiquement affiché lors du réglage du menu permettant d'ajuster la qualité de l'image.

Fonction de zoom numérique

■ Attribution de [ZOOM NUM] à la touche USER

Permet de basculer entre l'activation/la désactivation de la fonction de zoom numérique à l'aide d'une touche USER arbitraire.

1 Sélectionnez le menu [CAMÉRA] → [CMT UTILISATEUR] → [ASSIGN1] à [ASSIGN12] → [ZOOM NUM].

■ Utilisation de la fonction de zoom numérique

1 Appuyez sur la touche USER à laquelle [ZOOM NUM] est assigné ou touchez l'icône de touche USER.

Le taux d'agrandissement commute entre 2x, 5x, 10x et Désactivé dans l'ordre à chaque fois que vous appuyez sur la touche USER ou que vous touchez l'icône de touche USER.

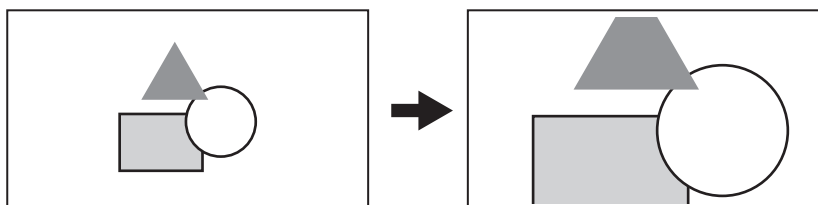

REMARQUE

- Lors de l'utilisation du zoom numérique, la qualité d'image diminue à mesure que le taux d'agrandissement augmente.
- Le zoom numérique s'annule lors de la mise hors tension.

Jauge de niveau

Une jauge de niveau signalant les inclinaisons horizontale et verticale de la caméra peut être affichée sur le moniteur LCD.

La ligne de la jauge de niveau s'affiche en orange quand la caméra est inclinée. La ligne de la jauge de niveau passe de l'orange au bleu clair, puis au blanc lorsque l'inclinaison de la caméra est corrigée. Cela indiquera jusqu'à approximativement 30° dans la direction horizontale, et 30° dans la direction verticale.

1 Sélectionnez le menu [SORTIE VIDÉO / LCD / VF] → [INDICATEUR NIVEAU] → [INDICATEUR NIVEAU] → [ON].

REMARQUE

- L'affichage de la jauge de niveau ne peut pas être enregistré.
- La jauge de niveau n'est pas affichée lorsque la fonction d'affichage agrandi de la fonction d'assistance de mise au point est activée, ou lors de l'affichage des barres de couleur.
- La jauge de niveau peut ne pas s'afficher correctement lors du déplacement de la caméra.
- La jauge de niveau peut ne pas s'afficher correctement lorsque la caméra est inclinée excessivement vers le haut ou vers le bas pendant la prise de vue.
- Appuyez sur la touche USER à laquelle [INDICATEUR NIVEAU] est assigné ou touchez l'icône de touche USER pour afficher ou masquer la jauge de niveau.
- Appuyez sur la touche USER à laquelle [PARAM. INDIC NIV.] est assigné ou touchez l'icône de touche USER pour définir les directions horizontale et verticale actuelles comme valeurs de référence de la jauge de niveau. Restaurez la valeur réglée dans le menu [SORTIE VIDÉO / LCD / VF] → [INDICATEUR NIVEAU] → [RÉINIT.JAUGE NIVEAU].

Barres de couleur

Des barres de couleur peuvent s'afficher. Ceci est utile pour le réglage de la qualité d'image d'une TV ou d'un moniteur externe.

1 Appuyez sur la touche <BARS>.

Appuyez à nouveau sur la touche <BARS> pour revenir à l'affichage normal.

Réglage du type de barres de couleur

1 Sélectionnez le type de barres de couleur dans le menu [AUTRES] → [BARRES COULEURS] → [TYPE BARRES COULEURS].

- Le type de barres de couleur peut être sélectionné parmi [SMPTE] ou [PLEIN].

REMARQUE

- Une perte de couleur peut se produire en fonction de la résolution de sortie.

Réglage de la sortie du signal de test audio

Règle si le signal de test du son (le signal de tonalité du niveau de classification 1 kHz) peut être généré ou non lorsque les barres de couleur s'affichent.

1 Sélectionnez le menu [AUTRES] → [BARRES COULEURS] → [TEST TONALITÉ] → [ON].

Affichage de l'écran des icônes de fonctionnement

Vous pouvez sélectionner le fichier de scène ou exécuter les fonctions assignées aux éléments [ASSIGN8] à [ASSIGN12].

Affichage de l'écran des icônes de fonctionnement

1 Appuyez sur le multica-dran ou la touche <SET> pendant l'affichage de [ICONS] sur le moniteur LCD, ou touchez le moniteur LCD pendant une seconde ou plus pendant l'affichage de l'écran d'image de caméra.

- L'écran des icônes de fonctionnement s'affiche.

La caméra bascule à nouveau de l'écran des icônes de fonctionnement à l'écran d'image de caméra dans les cas suivants.

- Lorsque vous appuyez sur la touche <EXIT>
- Lorsque vous touchez un élément autre que l'icône
- Lors de l'inactivité du moniteur LCD et de la touche <◀◀>, <■>, <▶▶>, <▶/||> ou <SET> pendant environ cinq secondes

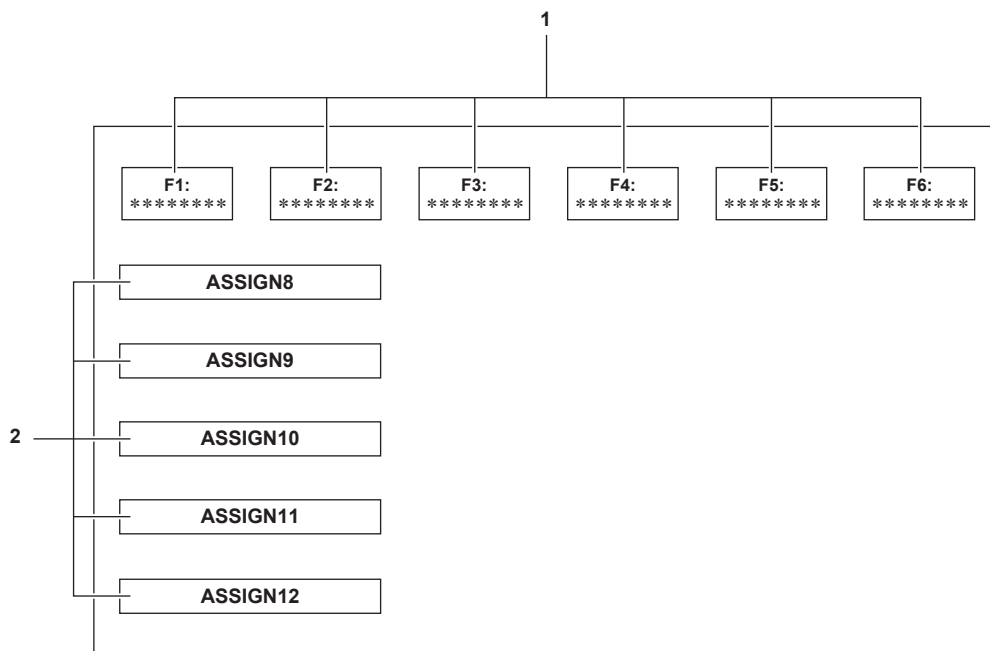

1 Icônes de fichier de scène (1 à 6)

Alignez le curseur et appuyez sur le multica-dran ou la touche <SET>, ou touchez l'icône pour sélectionner chaque fichier de scène. Le nom de chaque fichier de scène s'affiche sur la deuxième ligne de l'icône.

2 Icônes [ASSIGN8] à [ASSIGN12]

Alignez le curseur et appuyez sur le multica-dran ou la touche <SET>, ou touchez l'icône pour exécuter la fonction assignée aux éléments [ASSIGN8] à [ASSIGN12].

Chaque fonction assignée aux éléments [ASSIGN8] à [ASSIGN12] s'affiche dans l'icône.

Fonction multimanuelle

Utilisez le multica-dran pour modifier les réglages et exécuter d'autres opérations sans afficher le menu.

Il est également possible d'effectuer des opérations en appuyant sur les touches <▶/||>, <■>, <SET> et <EXIT>.

Vous pouvez exécuter les fonctions suivantes.

Affichage de l'écran d'image de caméra	Fonction
[📷 ICONS]	Affiche l'écran des icônes de fonctionnement.
[📷 WB]	Permet de définir la valeur variable de la balance des blancs.
[📷 SHUTTER]	Permet de définir la vitesse d'obturation.
[📷 SYNCHRO]	Permet de définir la vitesse de l'obturateur synchro-scan.
[📷 FRAME RATE]	Permet de définir la fréquence d'images de la fonction d'enregistrement à vitesse de défilement variable.
[📷 AREA]	Permet de régler la taille de zone/position de zone de la fonction de mode de zone.
[📷 AF AREA]	Permet de régler la largeur de la zone de mise au point automatique.

Affichage de l'écran des icônes de fonctionnement

1 Tournez le multica-dran pour afficher [📷 ICONS].

2 Appuyez sur le multica-dran.

L'écran des icônes de fonctionnement s'affiche.

Réglage de la valeur variable de la balance des blancs

1 Tournez le multica-dran pour afficher [📷 WB].

2 Appuyez sur le multica-dran.

L'affichage de la balance des blancs est mis en surbrillance en orange.

3 Tournez le multica-dran pour sélectionner la température de couleur.

4 Appuyez sur le multica-dran.

Le réglage passe à la valeur affichée et se ferme.

Appuyez sur la touche <EXIT> pour quitter sans modifier le réglage.

REMARQUE

- [📷 WB] ne s'affiche que lorsque les conditions suivantes sont remplies.
 - Le commutateur <WHITE BAL> est sur la position <PRST>
 - Le menu [CAMÉRA] → [MODE SW] → [PRÉREG. BAL. BLANC] est réglé sur [VAR.]
 - La fonction de suivi automatique des blancs est désactivée
 - L'enregistrement IR est désactivé

Réglage de la vitesse d'obturation

1 Tournez le multica-dran pour afficher [📷 SHUTTER].

2 Appuyez sur le multica-dran.

L'affichage de la vitesse d'obturation est mis en surbrillance en orange.

3 Tournez le multica-dran pour sélectionner la vitesse d'obturation.

4 Appuyez sur le multica-dran.

Le réglage passe à la valeur affichée et se ferme.

Les réglages du balayage synchrone démarrent lorsque l'affichage de la vitesse d'obturation est un décimal.

Appuyez sur la touche <EXIT> pour quitter sans modifier le réglage.

REMARQUE

- [📷 SHUTTER] s'affiche lorsque la fonction d'obturateur est activée et réglée sur l'obturateur manuel.
- Appuyez sur la touche <SHUTTER> pour activer/désactiver la fonction d'obturateur.

Réglage de la vitesse de l'obturateur synchro-scan

1 Tournez le multica-dran pour afficher [📷 SHUTTER].

2 Appuyez sur le multica-dran.

L'affichage de la vitesse d'obturation est mis en surbrillance en orange.

3 Tournez le multica-dran pour sélectionner la vitesse d'obturation de l'affichage décimal.

4 Appuyez sur le multica-dran.

[ SYNCHRO] est affiché.

5 Tournez le multica-dran pour sélectionner la vitesse de l'obturateur synchro-scan.

6 Appuyez sur le multica-dran.

Le réglage passe à la valeur affichée et se termine.

Appuyez sur la touche <EXIT> pour quitter sans modifier le réglage.

Réglage de la fréquence d'images de la fonction d'enregistrement à vitesse de défilement variable

1 Tournez le multica-dran pour afficher [ FRAME RATE].

2 Appuyez sur le multica-dran.

L'affichage de la fréquence d'images est mis en surbrillance en orange.

3 Tournez le multica-dran pour sélectionner la fréquence d'images.

4 Appuyez sur le multica-dran.

Le réglage passe à la valeur affichée et se ferme.

Appuyez sur la touche <EXIT> pour quitter sans modifier le réglage.

Lorsque vous appuyez sur la touche REC pendant qu'il est possible d'enregistrer, le réglage se ferme après le passage du paramètre à la valeur affichée, puis l'enregistrement démarre.

 **REMARQUE**

- [ FRAME RATE] s'affiche lorsque les menus [FICHIER SCÈNE] → [VFR] → [ON] et [SYSTÈME] → [SUPER LENT] → [OFF] sont définis.

Réglage de la taille de zone/position de zone de la fonction de mode de zone

1 Tournez le multica-dran pour afficher [ AREA].

2 Appuyez sur le multica-dran.

3 Tournez le multica-dran pour modifier la taille du cadre de zone.

4 Appuyez sur la touche <◀◀>, <■>, <▶▶> ou <▶/||> pour modifier la position du cadre de zone.

5 Appuyez sur le multica-dran.

Le réglage passe à la taille/position affichée et se ferme.

Il est également possible de modifier le réglage et de le fermer en appuyant sur la touche <EXIT>.

 **REMARQUE**

- [ AREA] s'affiche lorsque la fonction de mode de zone est activée.

Réglage de la largeur de la zone de mise au point automatique

Permet de régler la largeur de la zone pour laquelle la mise au point automatique est activée en fonction de la taille du sujet.

1 Appuyez sur la touche USER assignée à [ZONE AF] ou touchez l'icône de touche USER lorsque l'écran d'image de caméra est affiché.

[ AF AREA] s'affiche sur l'écran d'image de caméra.

2 Tournez le multica-dran pour régler le cadre de zone de la mise au point automatique.

3 Appuyez sur le multica-dran.

Le réglage passe à la largeur affichée et se ferme.

Appuyez sur la touche <EXIT> pour quitter sans modifier le réglage.

Pour annuler le réglage, appuyez sur la touche USER à laquelle [ZONE AF] est assigné ou touchez l'icône de touche USER.

Pour recommencer le réglage, appuyez sur le multica-dran lorsque [ AF AREA] est affiché en jaune et effectuez les étapes 2 à 3.

 **REMARQUE**

- La largeur du cadre de zone de la mise au point automatique peut être réglée même si le menu [CAMÉRA] → [MODE SW] → [LARGEUR ZONE AF] → [ON] est défini et si le menu est fermé.

Chapitre 6 **Contrôle**

Des données comprenant des informations supplémentaires sur l'image, le son, et des métadonnées qui sont enregistrées lors d'une simple prise de vue, sont sauvegardées comme clip. La lecture, la copie, etc., du clip peuvent être exécutés sur la caméra.

Fonctionnement des vignettes

Vue d'ensemble des opérations en miniature

Un clip est un groupe de données enregistrées par une simple prise de vue. Il comprend des informations supplémentaires sur l'image, le son, ainsi que des métadonnées.

Les opérations suivantes peuvent être exécutées tout en visualisant les miniatures de clip affichées sur le moniteur LCD.

- Lecture
- Suppression
- Protection (uniquement les clips enregistrés en MOV/AVCHD)
- Copie (uniquement les clips enregistrés en P2/AVCHD)
- Reconnexion (uniquement les clips enregistrés en P2)
- Les deux méthodes d'utilisation sont celle avec le multica dran ou la touche <<<<<>, la touche <<■>, la touche <>>>> et la touche <>|||>, et celle en touchant le moniteur LCD.

Écran des miniatures

Appuyez sur la touche <THUMBNA IL> pour afficher l'écran des miniatures tout en affichant l'écran d'image de caméra.

Appuyez à nouveau sur la touche <THUMBNA IL> pour afficher l'écran d'image de caméra.

Les clips au format de fichier d'enregistrement (P2/MOV/AVCHD) sélectionnés dans le menu [SYSTÈME] → [FORMAT FICHIER] s'affichent sur l'écran des miniatures.

En outre, le menu dans l'écran des miniatures peut être utilisé en appuyant sur la touche <MENU> tandis que l'écran des miniatures s'affiche.

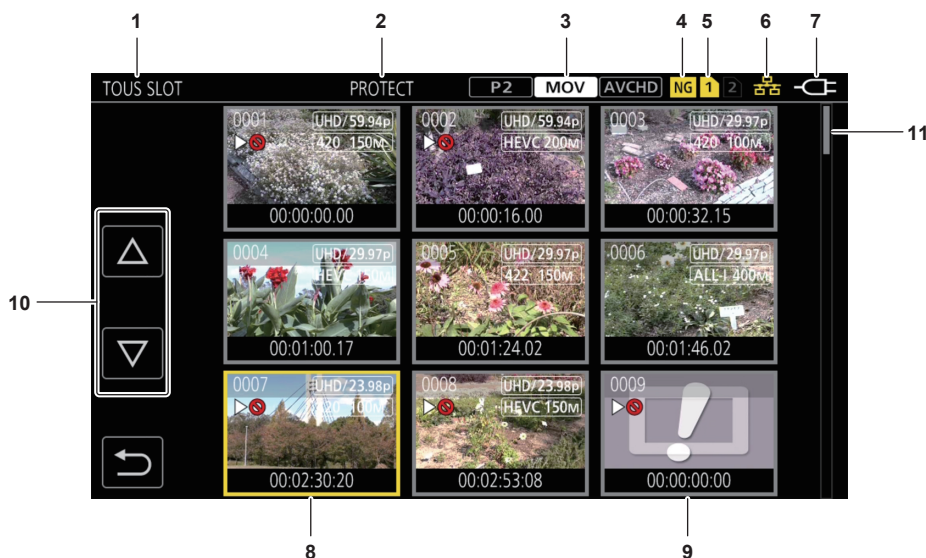

1 Affichage d'état du clip

[TOUS SLOT] : affiche tous les clips enregistrés sur toutes les cartes mémoire dans chaque logement pour carte. S'affiche dans [TOUS SLOT] lorsque l'écran des miniatures s'affiche à partir de l'écran d'image de caméra.

[SLOT1] : affiche uniquement les clips enregistrés sur la carte mémoire dans le logement pour carte 1.

[SLOT2] : affiche uniquement les clips enregistrés sur la carte mémoire dans le logement pour carte 2.

[SLOT1→SLOT2] : s'affiche lors de la copie de la carte mémoire du logement pour carte 1 vers la carte mémoire du logement pour carte 2.

[SLOT2→SLOT1] : s'affiche lors de la copie de la carte mémoire du logement pour carte 2 vers la carte mémoire du logement pour carte 1.

[MEME FORMAT] : affiche uniquement les clips enregistrés au même format que le format système.

Les clips enregistrés au même format correspondent aux réglages actuels de chaque élément du menu [SYSTÈME] → [FRÉQUENCE]/[FORMAT FICHIER]/[FORMAT ENREG.]/[RÉS. ÉCHANTILLON AUDIO].

2 Affichage de fonction

Ceci s'affiche pendant l'opération de copie, suppression, protection, etc.

3 Mode d'enregistrement

P2 : s'affiche lorsque P2 est sélectionné comme format de fichier d'enregistrement.

MOV : s'affiche lorsque MOV est sélectionné comme format de fichier d'enregistrement.

AVCHD : s'affiche lorsque AVCHD est sélectionné comme format de fichier d'enregistrement.

P2 : s'affiche lorsque MOV ou AVCHD est sélectionné comme format de fichier d'enregistrement, et s'il y a au moins un clip P2 sur l'une des cartes mémoire.

AVCHD : s'affiche lorsque P2 ou MOV est sélectionné comme format de fichier d'enregistrement, et s'il y a au moins un clip AVCHD sur l'une des cartes mémoire.

MOV : s'affiche lorsque P2 ou AVCHD est sélectionné comme format de fichier d'enregistrement, et s'il y a au moins un clip MOV sur l'une des cartes mémoire.

4 État de clip défectueux

NG : s'affiche lorsque P2 est sélectionné comme format de fichier d'enregistrement, et s'il y a au moins un clip P2 défectueux qui peut être réparé sur l'écran des miniatures.

NG : s'affiche lorsque P2 est sélectionné comme format de fichier d'enregistrement, et s'il y a au moins un clip P2 défectueux qui ne peut pas être réparé sur l'écran des miniatures.

(Aucun affichage) : lorsqu'il n'y a aucun clip P2 défectueux sur l'écran des miniatures.

5 Affichage de l'état du support

Le nombre de logements pour carte de la carte mémoire dans laquelle le clip en position de curseur est enregistré s'affiche en jaune.

6 Affichage de l'état de connexion du réseau local câblé, du réseau local sans fil et du partage de connexion par USB

Affiche l'état de connexion du réseau local câblé, du réseau local sans fil et du partage de connexion par USB.

(Aucun affichage) : non connecté via un réseau local câblé, un réseau local sans fil ou un partage de connexion par USB. Il est réglé dans le menu [RÉSEAU] → [SÉL. APPAREIL] → [OFF].

 : il est réglé sur le réseau local câblé et le ROP n'est pas connecté.

 : il est réglé sur le réseau local câblé et le ROP est connecté.

 : il est réglé sur le réseau local sans fil et le ROP n'est pas connecté.

 : il est réglé sur le réseau local sans fil et le ROP est connecté.

 : il est réglé sur le partage de connexion par USB et le ROP n'est pas connecté.

 : il est réglé sur le partage de connexion par USB et le ROP est connecté.

7 Affichage de l'état de l'alimentation

 : affiche le niveau de charge restant de la batterie lorsqu'elle est la source d'alimentation.

 : s'affiche lors d'une alimentation avec l'adaptateur secteur.

8 Curseur

9 Clip qui est illisible

S'affiche lorsque le clip ne peut pas être lu dans la caméra comme lors d'une infraction à une norme.

10 Touche de commutation de page

Commute la page de l'écran des miniatures.

[△] : passe à la page précédente

[▽] : passe à la page suivante

11 Barre de défilement

Indique quelle partie de l'intégralité de la miniature est en cours de visionnage.

REMARQUE

- Lorsque P2 est sélectionné comme format de fichier d'enregistrement, un clip enregistré sur plusieurs cartes mémoire s'affiche sous forme de clip unique.

Affichage des clips dans l'écran des miniatures

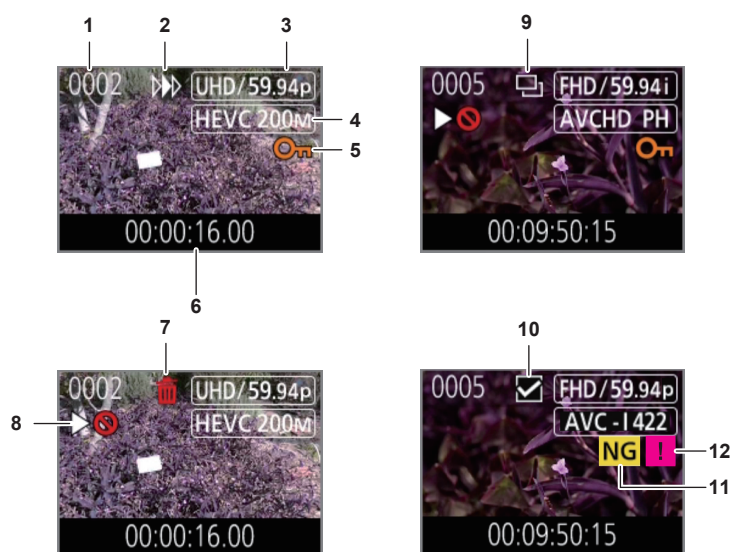

1 Numérotage de la vignette

Affiche le numéro de la vignette de [0001] à [9999].

En temps normal, le numéro assigné au clip s'affiche dans l'ordre d'enregistrement.

2 État de reprise de la lecture

3 Nombre de pixels d'enregistrement, fréquence du système

4 Format de fichier d'enregistrement, codec d'enregistrement

5 État de protection du clip

Ceci s'affiche lorsque le clip est protégé.

6 Nom de clip/Code temporel standard

Les huit premiers chiffres du code temporel lors du démarrage de la prise de vue d'un clip ou de l'affichage du nom de fichier du clip en caractères alphanumériques.

Les informations à afficher sont définies dans le menu [VIGNETTE] → [AFFICHER] → [DONNÉE].

7 État de suppression de la sélection

8 Clip qui est illisible

Ceci s'affiche lorsque le clip n'est pas lisible sur la caméra, car, par exemple, la fréquence du système est différente.

9 État de copie de la sélection

Ceci s'affiche lorsque le clip est sélectionné.

10 État de sélection de la reconnexion

Ceci s'affiche lorsque le clip à reconnecter est sélectionné.

11 Clip défectueux/clip inconnu

NG : ceci s'affiche pour un clip P2 défectueux pouvant être réparé.

NG : ceci s'affiche pour un clip P2 défectueux ne pouvant pas être réparé.

? : ceci s'affiche pour un clip P2 d'un format différent pour la norme P2.

12 Clip incomplet

I : ceci s'affiche pour un clip P2 lorsque le clip est enregistré sur plusieurs cartes mémoire, et que l'une de ces cartes mémoire n'est pas insérée.

Affichage des informations de clip

Affiche les informations du clip où le curseur est placé.

1 Déplacez le curseur jaune dans le clip pour afficher les informations qui lui sont associées.

2 Sélectionnez le menu [VIGNETTE] → [CLIP] → [INFORMATION].

Les informations de clip s'affichent.

■ Informations de clip

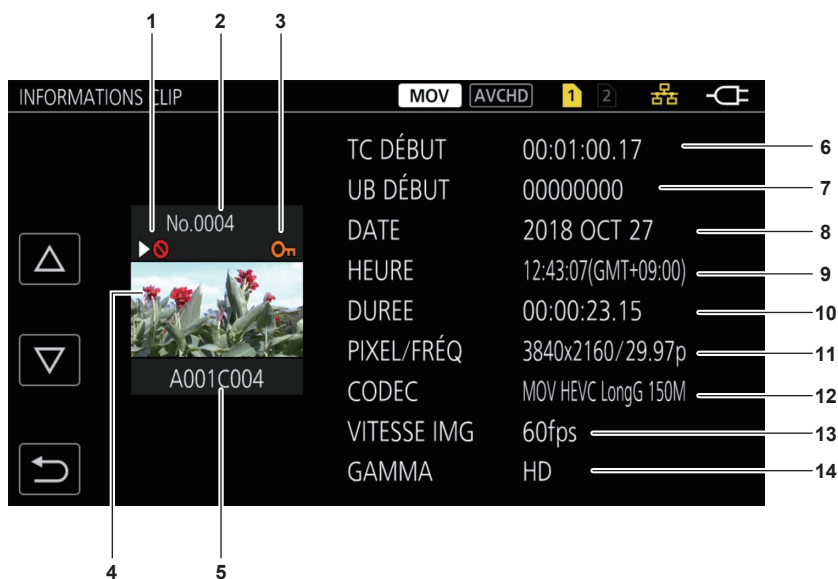

1 Clip qui est illisible

Ceci s'affiche lorsque le clip n'est pas lisible sur la caméra, car, par exemple, la fréquence du système est différente.

2 Numéro de la vignette

3 État de protection du clip/clip défectueux/clip inconnu/clip incomplet

On : ceci s'affiche lorsque le clip est protégé.

NG : ceci s'affiche pour un clip P2 défectueux pouvant être réparé.

NG : ceci s'affiche pour un clip P2 défectueux ne pouvant pas être réparé.

? : ceci s'affiche pour un clip P2 d'un format différent pour la norme P2.

I : ceci s'affiche pour un clip P2 lorsque le clip est enregistré sur plusieurs cartes mémoire, et que l'une de ces cartes mémoire n'est pas insérée.

4 Image de vignette

5 Nom du clip

6 [TC DÉBUT]

Affiche la valeur du code temporel au démarrage de l'enregistrement.

7 [UB DÉBUT]

Affiche la valeur des bits d'utilisateur au démarrage de l'enregistrement.

8 [DATE]

Affiche la date de l'enregistrement.

9 [HEURE]

Affiche l'heure au démarrage de l'enregistrement.

10 [DUREE]

Affiche la durée du clip.

11 [PIXEL/FRÉQ]

Affiche le format d'enregistrement du clip.

12 [CODEC]/[CODEC/AUDIO]

Affiche le format de fichier d'enregistrement et le codec d'enregistrement du clip.

Affiche le nombre de bits de l'audio du clip lorsque le format d'enregistrement est AVC-Intra 100/AVC-Intra 50.

13 [VITESSE IMG]

Affiche la fréquence d'images d'enregistrement du clip.

S'affiche lorsque la fonction d'enregistrement à vitesse de défilement variable est activée, et que le clip est enregistré dans une fréquence d'images différente de la fréquence du système

14 [GAMMA]

Affiche le gamma du clip.

Affiche [V-Log] pendant le réglage du menu [SYSTÈME] → [PARAM. COULEUR] → [V-Log] et l'exécution de l'enregistrement.

S'affiche pendant le réglage du menu [SYSTÈME] → [FORMAT FICHER] → [P2]/[MOV] et l'exécution de l'enregistrement.

Copie des clips

Il est possible de copier des clips entre les cartes mémoire.

Seul le clip enregistré en P2 ou en AVCHD peut être copié.

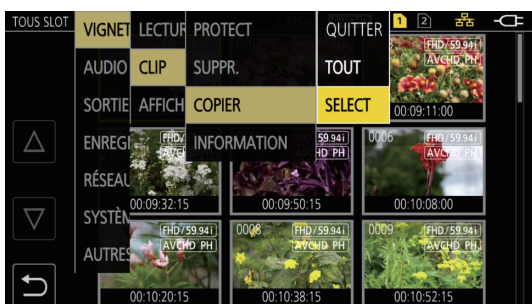

Fig. 1

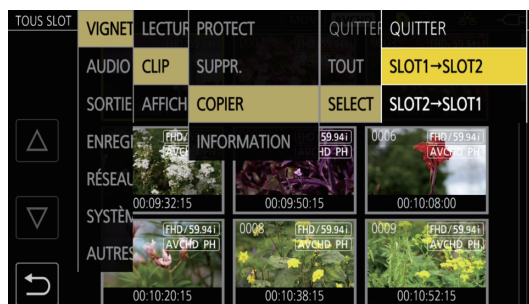

Fig. 2



Fig. 3



Fig. 4

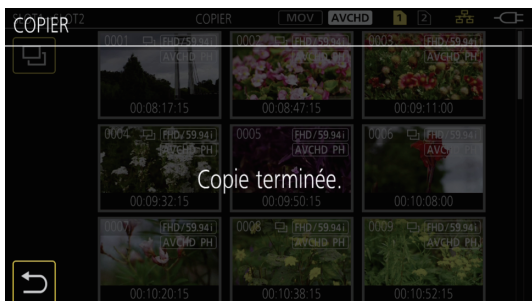

Fig. 5

1 Appuyez sur la touche <THUMBAIL>.

L'écran des miniatures s'affiche.

2 Appuyez sur la touche <MENU> tandis que l'écran des miniatures s'affiche.

Le menu s'affiche.

3 Sélectionnez le menu [VIGNETTE] → [CLIP] → [COPIER].

4 Sélectionnez [SELECT]. (Fig. 1)

• Le fait de sélectionner [TOUT] entraîne la copie de tous les clips entre les cartes mémoire.

5 Sélectionnez l'emplacement pour carte pour la destination de copie. (Fig. 2)

Les clips de la carte mémoire de la source de copie s'affichent sur l'écran des miniatures. (Fig. 3)

- [SLOT1→SLOT2] : copie les clips de la carte mémoire du logement pour carte 1 vers la carte mémoire du logement pour carte 2.
- [SLOT2→SLOT1] : copie les clips de la carte mémoire du logement pour carte 2 vers la carte mémoire du logement pour carte 1.

6 Sélectionnez le clip à copier dans l'écran des miniatures.

s'affiche sur le clip sélectionné.

7 Sélectionnez . (Fig. 4)

• Ceci peut également être sélectionné en maintenant le multicadran enfoncé.

8 Lorsque le message de confirmation s'affiche, sélectionnez [SET].

La barre de progression s'affiche, et la copie du clip démarre.

[ÉCRASER?] s'affiche lorsqu'il y a un clip P2 identique dans la destination de copie. Sélectionnez [SET] pour écraser le clip et sélectionnez  pour ne pas l'écraser.

- Pour annuler la copie en cours, sélectionnez [ANNUL.].

9 Lorsque le message de fin s'affiche, sélectionnez . (Fig. 5)

 **REMARQUE**

- Le clip dont le format de fichier d'enregistrement est MOV ne peut pas être copié.
- La copie est impossible lorsque le volume du clip sélectionné est plus grand que la capacité de carte disponible de la destination.
- La copie est impossible quand la carte de destination de la copie est protégée en écriture.
- La copie est impossible lorsque le nombre maximal de clips est dépassé.
- La copie est impossible lorsque le nombre maximal de listes de lecture est dépassé.
- Le clip P2 dépassant 4 GB ne peut pas être copié vers une carte mémoire de 32 GB ou moins.
- Le clip P2 enregistré sur plusieurs cartes mémoire ne peut pas être copié vers une même carte mémoire.

Effacer des clips

Supprime le clip.



Fig. 1



Fig. 2



Fig. 3

1 Appuyez sur la touche <THUMBNAIL>.

L'écran des miniatures s'affiche.

2 Appuyez sur la touche <MENU> tandis que l'écran des miniatures s'affiche.

Le menu s'affiche.

3 Sélectionnez le menu [VIGNETTE] → [CLIP] → [SUPPR.].

4 Sélectionnez [SELECT]. (Fig. 1)

L'écran des miniatures s'affiche. (Fig. 2)

- Lorsque [TOUT] est sélectionné, tous les clips affichés dans l'écran des miniatures sont supprimés.
- Le clip qui n'est pas affiché dans l'écran des miniatures n'est pas supprimé.

5 Sélectionnez le clip à supprimer dans l'écran des miniatures.

 s'affiche sur le clip sélectionné.

6 Sélectionnez [DEL]. (Fig. 3)

- Ceci peut également être sélectionné en maintenant le multicadran enfoncé.

7 Lorsque le message de confirmation s'affiche, sélectionnez [SET].

La barre de progression s'affiche, et la suppression du clip démarre.

- Pour annuler l'opération en cours, sélectionnez [ANNUL.].

8 Lorsque le message de fin s'affiche, sélectionnez .

REMARQUE

- Le clip protégé ne peut pas être supprimé.
- La suppression n'est pas possible lorsque la carte contenant le clip à supprimer est protégée en écriture.

Protection des clips

Le clip enregistré en MOV ou en AVCHD peut être protégé.

1 Appuyez sur la touche <THUMBNAIL>.

L'écran des miniatures s'affiche.

2 Appuyez sur la touche <MENU> tandis que l'écran des miniatures s'affiche.

Le menu s'affiche.

3 Sélectionnez le menu [VIGNETTE] → [CLIP] → [PROTECT].

4 Sélectionnez [SELECT].

L'écran des miniatures s'affiche.

5 Sélectionnez le clip à protéger dans l'écran des miniatures.

-  s'affiche sur le clip sélectionné.
- La protection est annulée lorsque le clip protégé est sélectionné.

REMARQUE

- La protection est impossible lorsque la carte contenant le clip à protéger est protégée en écriture.
- Le clip dont le format de fichier d'enregistrement est P2 ne peut pas être protégé.

Restaurer des clips

Dans les cas suivants, la restauration du clip peut s'avérer nécessaire selon la condition. La restauration peut prendre un certain temps en fonction de l'erreur.

- Lorsque la carte mémoire du logement pour carte qui clignote est retirée tandis que la lampe d'accès de carte 1 ou la lampe d'accès de carte 2 clignote
- Lorsque l'alimentation est éteinte en retirant la batterie ou l'adaptateur secteur tout en enregistrant ou en terminant une opération d'enregistrement

Restauration d'un clip (format MOV/format AVCHD)

Une erreur similaire à celle de la figure ci-dessous apparaît lorsque MOV ou AVCHD est sélectionné comme format de fichier d'enregistrement.



Fig. 1

1 Sélectionnez [SET] à l'écran du message d'erreur. (Fig. 1)

- Une fois que la réparation est accomplie, sélectionnez  dans le message de confirmation. L'écran précédent réapparaît.
-  s'affiche sur le clip lorsqu'une information de gestion anormale est détectée pendant l'affichage de la miniature.

Restauration d'un clip (format P2)

Aucun message d'erreur ne s'affiche lorsque P2 est sélectionné comme format de fichier d'enregistrement.

NG s'affiche sur l'écran des miniatures en présence d'au moins un clip P2 défectueux qui peut être réparé sur l'écran des miniatures. Dans ce cas, le clip peut être réparé en suivant la procédure suivante.

1 Appuyez sur la touche <THUMBNAIL>.

L'écran des miniatures s'affiche.

2 Appuyez sur la touche <MENU> tant que l'écran des miniatures est affiché.

Le menu s'affiche.

3 Sélectionnez le menu [VIGNETTE] → [CLIP] → [RÉPARATION].

4 Sélectionnez [OUI].

Tous les clips P2 défectueux qui peuvent être réparés sur l'écran des miniatures sont réparés.

REMARQUE

- Ne retirez pas la carte mémoire du logement pour carte qui clignote, ou ne retirez pas la batterie ou l'adaptateur secteur lorsque la lampe d'accès de carte 1/lampe d'accès de carte 2 clignote en orange. Sinon, vous risqueriez d'endommager la carte mémoire.
- Utilisez une batterie suffisamment chargée ou l'adaptateur secteur.
- La réparation peut ne pas être possible suivant l'état des données.
- Pour restaurer les clips, il faut que les clips soient enregistrés pendant plus d'une durée déterminée. Surtout dans les cas suivants, les clips peuvent ne pas être restaurés en raison du petit nombre d'images à enregistrer.
 - Lorsque la fonction d'enregistrement à vitesse de défilement variable est activée, et que la fréquence d'images inférieure à la fréquence du système est définie.
 - Lorsque la fonction d'enregistrement par intervalles est activée.
- Les clips tournés avant l'extinction de l'alimentation ne pourront pas être lus si la réparation échoue. En outre, l'enregistrement pourrait ne plus être possible.
- Si des données enregistrées avec un autre appareil sont réparées, la lecture sur la caméra ou un autre appareil peut ne pas être possible.
- Si la réparation échouait, arrêtez la caméra, et remettez-la sous tension après avoir patienté un moment. Si la réparation échoue de façon répétée, formatez les données avec la caméra. Toutes les données seront effacées lorsqu'elles seront formatées, et elles ne peuvent pas être restaurées.
- L'affichage de la miniature ralentit quand les informations de miniature sont réparées.

Liaison des clips incomplets

Les clips P2 liés enregistrés sur plusieurs cartes mémoire peuvent devenir des clips incomplets s'ils sont copiés séparément de chaque carte mémoire. Ceux-ci peuvent être restaurés en clips liés d'origine à l'aide de la fonction de liaison.

Seuls les clips P2 peuvent être liés.

1 Appuyez sur la touche <THUMBNAIL>.

L'écran des miniatures s'affiche.

2 Appuyez sur la touche <MENU> tandis que l'écran des miniatures s'affiche.

Le menu s'affiche.

3 Sélectionnez le menu [VIGNETTE] → [CLIP] → [RECONNEXION].

4 Sélectionnez [SELECT].

L'écran des miniatures s'affiche.

5 Sélectionnez le clip à lier dans l'écran des miniatures.

s'affiche en regard du numéro de miniature sur le clip sélectionné.

6 Sélectionnez [SET].

• Ceci peut également être sélectionné en maintenant le multica-dran enfoncé.

7 Sélectionnez [SET] lorsque le message de confirmation s'affiche.

Cette opération lance la liaison du clip.

8 Lorsque le message de fin s'affiche, sélectionnez .

REMARQUE

- Même si certains clips sont reconnectés,  reste affiché lorsque tous les clips constituant le clip lié d'origine ne sont pas présents.
- La liaison est impossible lorsque la carte contenant les clips à lier est protégée en écriture.

Lecture de clips



1 Dans le menu [SYSTÈME] → [FRÉQUENCE], sélectionnez la fréquence du système pour la lecture.

2 Dans le menu [SYSTÈME] → [FORMAT FICHIER], sélectionnez le format de fichier pour la lecture.

3 Dans le menu [SYSTÈME] → [FORMAT ENREG.], sélectionnez le format de signal et le mode de codec pour la lecture.

4 Appuyez sur la touche <THUMBNAIL>.

L'écran des miniatures s'affiche.

5 Appuyez sur la touche <MENU> tandis que l'écran des miniatures s'affiche.

Le menu s'affiche.

6 Dans le menu [VIGNETTE] → [LECTURE] → [SEL. CLIP], sélectionnez le logement pour carte de la carte mémoire pour la lecture.

[TOUS SLOT] : affiche tous les clips enregistrés sur toutes les cartes mémoire dans chaque logement pour carte.

Affiche dans l'ordre les clips du logement pour carte 1, puis les clips du logement pour carte 2 lorsque MOV ou AVCHD est sélectionné comme format de fichier d'enregistrement.

Affiche les clips dans tous les logements pour carte dans l'ordre de la date et l'heure d'enregistrement lorsque P2 est sélectionné comme format de fichier d'enregistrement.

[SLOT1] : affiche uniquement les clips enregistrés sur la carte mémoire dans le logement pour carte 1.

[SLOT2] : affiche uniquement les clips enregistrés sur la carte mémoire dans le logement pour carte 2.

[MEME FORMAT] : affiche uniquement les clips enregistrés au même format que le format système.

Les clips enregistrés au même format correspondent aux réglages actuels de chaque élément du menu [SYSTÈME] → [FRÉQUENCE]/[FORMAT FICHER]/[FORMAT ENREG.]/[RÉS. ÉCHANTILLON AUDIO].

7 Sélectionnez le clip à lire.

- ▷⊘ s'affiche sur le clip qui est illisible.
- Pour lire le clip avec ▷⊘ affiché, vérifiez les informations du clip, puis recommencez l'opération depuis le début.

Lecture à partir des opérations de touche et des icônes de fonctionnement



Barre de lecture directe

Fonctionnement de lecture	Procédure d'utilisation
Pause/Lecture	Touchez ► ou appuyez sur la touche <► >.
Lecture en retour rapide	Touchez ◀◀ ou appuyez sur la touche <◀◀>. Touchez-la deux fois pour augmenter la vitesse.
Lecture en avance rapide	Touchez ►► ou appuyez sur la touche <►►>. Touchez-la deux fois pour augmenter la vitesse.
Arrêt (retour à l'écran des miniatures)	Touchez ■ ou appuyez sur la touche <■>.
Ignorer la lecture (calage du clip)	Touchez le moniteur LCD pendant la lecture et glissez-le de droite à gauche (de gauche à droite). Lorsque vous le faites glisser de gauche à droite, le clip passe au début du clip précédent si la position de lecture actuelle du clip est à moins de trois secondes du début. Le clip passe au début du clip actuel si la position de lecture actuelle du clip est à trois secondes ou plus du début. Il est également possible d'ignorer la lecture en appuyant sur la touche <►►> ou <◀◀> pendant la pause.
Ralentir la lecture	Touchez et maintenez enfoncée la touche ► ou maintenez enfoncé le <+> de la touche <AUDIO MON/ADV> pendant la pause. (◀ ou <-> de la touche <AUDIO MON/ADV> pour la lecture lente inversée) Touchez ► ou maintenez enfoncée le <+> de la touche <AUDIO MON/ADV> pour une lecture image par image continue. • Touchez ► ou appuyez sur la touche <► > pour revenir en lecture normale. • L'intervalle image par image et la durée d'affichage pour chaque image de la lecture lente inversée diffèrent en fonction du type du clip.
Lecture image par image	Touchez ► ou appuyez sur le <+> de la touche <AUDIO MON/ADV> pendant la pause. (◀ ou <-> de la touche <AUDIO MON/ADV> pour la lecture image par image inversée) • Touchez ► ou appuyez sur la touche <► > pour revenir en lecture normale. • L'intervalle image par image pour la lecture image par image inversée diffère en fonction du type du clip.
Lecture directe	Touchez la barre de lecture directe, ou glissez-la tout en la touchant. • La vidéo de lecture est mise sur pause pendant le fonctionnement. La lecture est démarrée en libérant le doigt.

 **REMARQUE**

- Les opérations de la caméra ou une partie de ses performances peuvent ralentir quand la taille de fichier d'un clip est importante.
- Les opérations de la caméra ou une partie de ses performances peuvent ralentir lorsque la carte mémoire contient beaucoup de clips.
- La lecture s'arrête une fois par changement de logement pour carte lorsque MOV ou AVCHD est sélectionné comme format de fichier d'enregistrement, et le menu [VIGNETTE] → [LECTURE] → [SEL. CLIP] → [TOUS SLOT]/[MEME FORMAT] est défini, puis les clips de toutes les cartes mémoire s'affichent. La lecture est impossible sur deux cartes mémoire.
- Si vous sélectionnez P2 en tant que format de fichier d'enregistrement et lisez un clip ayant été enregistré sur plus de deux cartes mémoire par le retardeur d'enregistrement, la lecture se met en pause et un écran noir s'affiche lors du changement de logement pour carte. La lecture redémarre automatiquement après le changement.
- La lecture s'arrête lorsque la carte mémoire est retirée pendant la lecture.

Fonction utile de lecture

Reprise de la lecture

Lorsque la lecture d'un clip est arrêtée avant la fin, la lecture suivante démarrera à la même position.

1 Sélectionnez le menu [VIGNETTE] → [LECTURE] → [REPRISE LECT.] → [ON].

Lorsque la lecture d'un clip est arrêtée avant la fin, [⏮] s'affiche sur le clip de l'écran des miniatures.

REMARQUE

- La reprise de lecture est annulée dans les cas suivants.
 - Lorsque l'appareil est éteint
 - Lorsque l'écran des miniatures est annulé en appuyant sur la touche <THUMBNAIL>
 - Lorsque le menu [SYSTÈME] → [FORMAT ENREG.] est modifié

Fonction d'enregistrement d'images fixes

Une image de la vidéo enregistrée peut être enregistrée en tant qu'image fixe.

Le nombre de pixels de l'image fixe à enregistrer est le même que le nombre de pixels de la vidéo enregistrée.

1 Sélectionnez en touchant ou en appuyant sur le multicable pour la scène à enregistrer en tant qu'image fixe pendant la lecture.

L'image est enregistrée dans la carte mémoire en cours de lecture.

REMARQUE

- La lecture se met en pause lorsqu'une image est enregistrée.
- L'image fixe enregistrée ne peut pas s'afficher dans une vignette, ni être lue, copiée ou supprimée dans la caméra.
- [INVALIDE] s'affiche lorsque l'image fixe ne peut pas être enregistrée, dans les cas où il n'y a pas assez de capacité d'enregistrement restante dans la carte mémoire.
- L'image fixe ne peut pas être enregistrée pour le clip enregistré en réglant le menu [SYSTÈME] → [FORMAT ENREG.] sur [480-59.94i/AVCHD SA] ou [576-50.00i/AVCHD SA].

Chapitre 7 **Sortie et affichage d'écran**

Ce chapitre décrit l'écran affiché sur la vidéo de sortie ou sur le moniteur LCD.

Format de sortie

Le format de sortie diffère en fonction du réglage dans le menu [SYSTÈME] → [FRÉQUENCE]/[FORMAT ENREG.].

Format pouvant être émis par la borne <SDI OUT>

Le format qui peut être sorti depuis la borne <SDI OUT> est différent suivant la combinaison de réglages suivante.

- Menu [SYSTÈME] → [FRÉQUENCE]
- Menu [SYSTÈME] → [FORMAT ENREG.]
- Menu [SORTIE VIDÉO / LCD / VF] → [SDI OUT] → [FORMAT SORTIE]

[FRÉQUENCE]	Item		Format de sortie [FORMAT SORTIE]
	[FORMAT ENREG.]		
	Résolution	Fréquence	
[59.94Hz]	3840×2160	59,94p	1920×1080 59,94p 1920×1080 59,94i (Réglage d'usine)
		29,97p	1920×1080 29,97PsF
		23,98p	1920×1080 23,98PsF
	1920×1080	59,94p	1920×1080 59,94p 1920×1080 59,94i (Réglage d'usine) 720×480 59,94i
		59,94i	1920×1080 59,94i (Réglage d'usine) 720×480 59,94i
		29,97p	1920×1080 29,97p (Réglage d'usine) 720×480 59,94i
		23,98p	1920×1080 23,98p (Réglage d'usine) 720×480 59,94i
	1280×720	59,94p	1280×720 59,94p (Réglage d'usine) 720×480 59,94i
	720×480	59,94i	720×480 59,94i
	[50.00Hz]	3840×2160	50,00p
25,00p			1920×1080 25,00PsF
1920×1080		50,00p	1920×1080 50,00p 1920×1080 50,00i (Réglage d'usine) 720×576 50,00i
		50,00i	1920×1080 50,00i (Réglage d'usine) 720×576 50,00i
		25,00p	1920×1080 25,00PsF (Réglage d'usine) 720×576 50,00i
1280×720		50,00p	1280×720 50,00p (Réglage d'usine) 720×576 50,00i
720×576		50,00i	720×576 50,00i

REMARQUE

- La sortie 3840×2160 n'est pas prise en charge.
- [FORMAT SORTIE] restaure les réglages d'usine lorsque les réglages de [FRÉQUENCE] et [FORMAT ENREG.] sont modifiés et que les valeurs de réglage actuelles de [FORMAT SORTIE] ne peuvent pas être obtenues.
- Le format de sortie de la lecture depuis l'écran des miniatures est le suivant.
 - Ce sera la valeur réglée dans [FORMAT SORTIE] lorsque la résolution d'enregistrement du clip de lecture est identique à celle de [FORMAT ENREG.].
 - Ce sera la valeur du réglage d'usine de [FORMAT SORTIE] lorsque la résolution d'enregistrement du clip de lecture est différente de celle de [FORMAT ENREG.].

Format pouvant être émis par la borne <HDMI>

Le format qui peut être sorti depuis la borne <HDMI> est différent suivant la combinaison de réglages suivante.

- Menu [SYSTÈME] → [FRÉQUENCE]
- Menu [SYSTÈME] → [FORMAT ENREG.]
- Menu [SORTIE VIDÉO / LCD / VF] → [SORTIE HDMI] → [FORMAT SORTIE]

[FRÉQUENCE]	Élément		Format de sortie [FORMAT SORTIE]
	[FORMAT ENREG.]		
	Résolution	Fréquence	
[59.94Hz]	3840×2160	59,94p	3840×2160 59,94p 3840×2160 59,94p (4:2:0/8 bits) 1920×1080 59,94p (Réglage d'usine) 1920×1080 59,94i
		29,97p	3840×2160 29,97p 1920×1080 29,97p (Réglage d'usine)
		23,98p	3840×2160 23,98p 1920×1080 23,98p (Réglage d'usine)

[FRÉQUENCE]	Élément		Format de sortie [FORMAT SORTIE]
	[FORMAT ENREG.]		
	Résolution	Fréquence	
	1920×1080	59,94p	1920×1080 59,94p (Réglage d'usine) 1920×1080 59,94i
		59,94i	1920×1080 59,94i
		29,97p	1920×1080 29,97p
		23,98p	1920×1080 23,98p
	1280×720	59,94p	1280×720 59,94p
	720×480	59,94i	720×480 59,94p
[50.00Hz]	3840×2160	50,00p	3840×2160 50,00p 3840×2160 50,00p (4:2:0/8 bits) 1920×1080 50,00p (Réglage d'usine) 1920×1080 50,00i
		25,00p	3840×2160 25,00p 1920×1080 25,00p (Réglage d'usine)
	1920×1080	50,00p	1920×1080 50,00p (Réglage d'usine) 1920×1080 50,00i
		50,00i	1920×1080 50,00i
		25,00p	1920×1080 25,00p
	1280×720	50,00p	1280×720 50,00p
	720×576	50,00i	720×576 50,00p

 **REMARQUE**

- La sortie audio de la borne <HDMI> est à deux ou quatre canaux. Le canal audio à délivrer en sortie est disponible dans le menu [AUDIO] → [PARAM. SORTIE] → [CANAL SORTIE HDMI].
- [FORMAT SORTIE] restaure les réglages d'usine lorsque les réglages de [FRÉQUENCE] et [FORMAT ENREG.] sont modifiés et que les valeurs de réglage actuelles de [FORMAT SORTIE] ne peuvent pas être obtenues.
- Le format de sortie de la lecture depuis l'écran des miniatures est le suivant.
 - Ce sera la valeur réglée dans [FORMAT SORTIE] lorsque la résolution d'enregistrement du clip de lecture est identique à celle de [FORMAT ENREG.].
 - Ce sera la valeur du réglage d'usine de [FORMAT SORTIE] lorsque la résolution d'enregistrement du clip de lecture est différente de celle de [FORMAT ENREG.].

Affichage de l'état de l'écran

Affichage de l'écran pendant la prise de vue

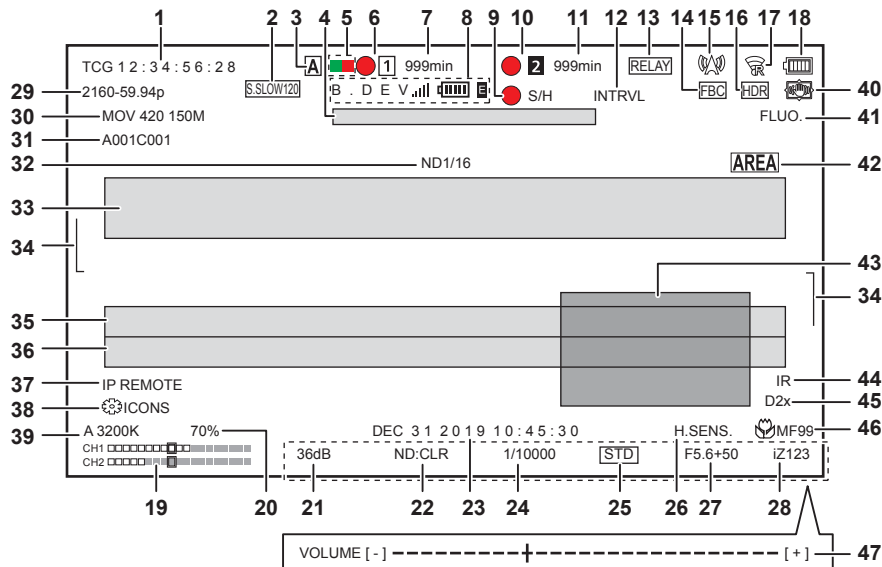

1 Code temporel

L'affichage bascule sur l'affichage suivant ou sur aucun affichage à chaque pression sur la touche <COUNTER>.

- **[TCG **:**:**:**:**]** : affiche le code temporel. [TCR **:**:**:**:**] s'affiche pendant la lecture.
[TCG] s'affiche en noir et blanc inversés lors du verrouillage d'asservissement dans un code temporel d'entrée externe.
- **[UBG ** ** ** **]** : affiche les bits d'utilisateur. [UBR ** ** ** **] s'affiche pendant la lecture.
- **[CLIP **:**:**:**:**]** : affiche la valeur de compteur de chaque clip. Ceci s'affiche lorsque le menu [ENREGISTREMENT] → [COMPT. ENREG.] est réglé sur [CLIP]. Affiche la valeur de compteur du clip en cours de lecture pendant la lecture.
- **[*:**:**:**:**]** : affiche la valeur de compteur cumulative à partir de la position de réinitialisation. Ceci s'affiche lorsque le menu [ENREGISTREMENT] → [COMPT. ENREG.] → [TOTAL] est défini.

2 Fréquence d'images

- **[**fps]** : la fréquence d'images s'affiche lorsqu'elle est réglée sur le menu [FICHER SCÈNE] → [VFR] → [ON].
- **[S.SLOW120]** : s'affiche lorsqu'il est réglé sur le menu [SYSTÈME] → [SUPER LENT] → [ON] et le menu [SYSTÈME] → [FRÉQUENCE] → [59.94Hz].
- **[S.SLOW100]** : s'affiche lorsqu'il est réglé sur le menu [SYSTÈME] → [SUPER LENT] → [ON] et le menu [SYSTÈME] → [FRÉQUENCE] → [50.00Hz].
- **(Aucun affichage)** : s'affiche lorsqu'il est réglé sur le menu [FICHER SCÈNE] → [VFR] → [OFF] et le menu [SYSTÈME] → [SUPER LENT] → [OFF].

3 Commutateur <AUTO/MANUAL>

S'affiche lorsque le commutateur <AUTO/MANUAL> est positionné sur <AUTO>.

4 Zone d'affichage du message pour l'arrêt du ventilateur de refroidissement

Affiche un message lorsque le ventilateur de refroidissement s'est arrêté.

5 État de commande du voyant de signalisation via le réseau

- ■ : s'affiche lorsque le voyant de signalisation est commandé pour s'allumer en vert via le réseau.
- ■ : s'affiche lorsque le voyant de signalisation est commandé pour s'allumer en rouge via le réseau.

6 État d'enregistrement (emplacement pour carte 1)

Affiche l'état d'enregistrement de la carte mémoire dans le logement pour carte 1.





- : pas la cible de l'enregistrement.
- 1 (clignote) : identification de la carte mémoire.
- 1 : l'enregistrement s'arrête alors que la carte mémoire cible d'enregistrement est insérée.
- 1 : enregistrement en cours.
- 1 (point rouge qui clignote) : traitement en cours pour arrêter l'enregistrement.
- **[P1]** : l'enregistrement s'arrête alors que le pré-enregistrement est activé et que la carte mémoire cible d'enregistrement est insérée.
- **[P]** : le pré-enregistrement est activé, et la carte mémoire n'est pas insérée dans le logement pour carte, ou la carte mémoire n'est pas identifiée.
- **(Pas d'affichage)** : C'est l'une des conditions suivantes.
 - Aucune carte mémoire n'a été insérée.
 - Impossible d'identifier la carte mémoire.
 - Il est réglé dans le menu [RÉSEAU] → [FONCT. RÉSEAU] → [NDI|HX].

7 Capacité d'enregistrement restante et état de la carte mémoire (logement pour carte 1)

Affiche la capacité d'enregistrement restante et l'état de la carte mémoire dans le logement pour carte 1.

- **[0min] à [999min]** : capacité d'enregistrement restante (999 minutes ou plus s'affiche sous la forme [999min])
 - L'affichage clignote lorsque la capacité d'enregistrement restante passe à deux minutes ou moins.
 - La capacité d'enregistrement disponible pour l'enregistrement simultané (capacité d'enregistrement pour la carte mémoire, parmi les des deux cartes mémoire, ayant le moins de capacité d'enregistrement) s'affiche lors de l'exécution de l'enregistrement simultané.

- **[WP]** : protégée contre l'écriture (le commutateur de protection contre l'écriture de la carte mémoire est positionné sur le côté LOCK).
 - **[END]** : pas de capacité d'enregistrement restante (pas de capacité d'enregistrement restante sur la carte mémoire)
 - **[ERR]** : une carte mémoire ne pouvant pas enregistrer est insérée (la carte est reconnue mais ne peut pas enregistrer à cause d'une erreur de format, d'une carte autre qu'une carte mémoire insérée, etc.)
 - **[SDXC]** : la carte mémoire SDXC n'est pas insérée pour l'enregistrement MOV
 - **(Pas d'affichage)** : C'est l'une des conditions suivantes.
 - Aucune carte mémoire n'a été insérée.
 - Impossible d'identifier la carte mémoire.
 - Le menu [RÉSEAU] → [FONCT. RÉSEAU] → [NDI|HX] est défini.
- 8 État du périphérique de liaison**
Affiche l'état du périphérique reçu du périphérique de liaison en incluant jusqu'à cinq premières lettres et le symbole suivant.
- **.ill** : la puissance de réception du signal du périphérique de liaison s'affiche sur 6 niveaux.
 - **▣▣▣▣** : le niveau restant de la batterie du périphérique de liaison s'affiche sur 6 niveaux.
 - **■** : s'affiche lorsqu'une erreur survient dans le périphérique de liaison.
 - **(Aucun affichage)** : le périphérique de liaison est connecté.
- 9 État de commande de l'opération d'enregistrement de l'appareil externe (borne <SDI OUT>/<HDMI>)**
Affiche l'état de contrôle du début d'enregistrement et de l'arrêt d'enregistrement sur l'équipement externe connecté à la borne <SDI OUT> et à la borne <HDMI>.
- **[●S/H]** : l'instruction d'enregistrement est générée par la sortie des bornes <SDI OUT> et <HDMI>.
 - **[S/H]** : l'instruction de pause est générée par la sortie des bornes <SDI OUT> et <HDMI>.
 - **[●SDI]** : l'instruction d'enregistrement est générée par la sortie de la borne <SDI OUT>.
 - **[SDI]** : l'instruction de pause est générée depuis la sortie à partir de la borne <SDI OUT>.
 - **[●HDMI]** : l'instruction d'enregistrement est générée par la sortie de la borne <HDMI>.
 - **[HDMI]** : l'instruction de pause est générée depuis la sortie à partir de la borne <HDMI>.
- 10 État d'enregistrement (emplacement pour carte 2)**
Affiche l'état d'enregistrement de la carte mémoire dans le logement pour carte 2.
- **■** : pas la cible de l'enregistrement.
 - **■ (clignote)** : identification de la carte mémoire.
 - **■** : l'enregistrement s'arrête alors que la carte mémoire cible d'enregistrement est insérée.
 - **● ■** : enregistrement en cours.
 - **● ■ (point rouge qui clignote)** : traitement en cours pour arrêter l'enregistrement.
 - **[P■]** : l'enregistrement s'arrête alors que le pré-enregistrement est activé et que la carte mémoire cible d'enregistrement est insérée.
 - **(Pas d'affichage)** : C'est l'une des conditions suivantes.
 - Aucune carte mémoire n'a été insérée.
 - Impossible d'identifier la carte mémoire.
 - Le menu [RÉSEAU] → [FONCT. RÉSEAU] → [NDI|HX] est défini.
- 11 Capacité d'enregistrement restante et état de la carte mémoire (logement pour carte 2)**
Affiche la capacité d'enregistrement restante et l'état de la carte mémoire dans le logement pour carte 2.
- **[0min] à [999min]** : capacité d'enregistrement restante (999 minutes ou plus s'affiche sous la forme [999min])
 - L'affichage clignote lorsque la capacité d'enregistrement restante passe à deux minutes ou moins.
 - La capacité d'enregistrement disponible pour l'enregistrement simultané (capacité d'enregistrement pour la carte mémoire, parmi les des deux cartes mémoire, ayant le moins de capacité d'enregistrement) s'affiche lors de l'exécution de l'enregistrement simultané.
 - **[WP]** : protégée contre l'écriture (le commutateur de protection contre l'écriture de la carte mémoire est positionné sur le côté LOCK).
 - **[END]** : pas de capacité d'enregistrement restante (pas de capacité d'enregistrement restante sur la carte mémoire)
 - **[ERR]** : une carte mémoire ne pouvant pas enregistrer est insérée (la carte est reconnue mais ne peut pas enregistrer à cause d'une erreur de format, d'une carte autre qu'une carte mémoire insérée, etc.)
 - **[SDXC]** : la carte mémoire SDXC n'est pas insérée pour l'enregistrement MOV
 - **(Pas d'affichage)** : C'est l'une des conditions suivantes.
 - Aucune carte mémoire n'a été insérée.
 - Impossible d'identifier la carte mémoire.
 - Le menu [RÉSEAU] → [FONCT. RÉSEAU] → [NDI|HX] est défini.
- 12 Fonction d'enregistrement spéciale**
Affiche l'état de la fonction d'enregistrement spécial.
- **[INTRVL]** : L'enregistrement par intervalles est arrêté.
 - **[I-REC]** : L'enregistrement par intervalles est en cours. (S'affiche en rouge)
- 13 Fonction deux cartes**
Affiche l'état de réglage de la fonction d'enregistrement utilisant deux cartes mémoire.
S'affiche avec une ligne inclinée si son état ne permet pas d'effectuer l'enregistrement sur deux emplacements, même si chaque fonction est activée.
- **[RELAY]** : lorsque le retardeur d'enregistrement est activé
 - **[SIMUL]** : lorsque l'enregistrement simultané est activé
 - **[BACKGR]** : lorsque l'enregistrement en arrière-plan est activé
 - **(Aucun affichage)** : pendant l'enregistrement standard (lorsqu'il est réglé sur le menu [RÉSEAU] → [FONCT. RÉSEAU] → [NDI|HX], [NDI|HX] s'affiche)
- 14 Fonction de compensation de bande flash**
- **[FBC]** : s'affiche lorsque la fonction de compensation de bande flash est opérationnelle.
- 15 État de la diffusion continue**
Affiche l'état de diffusion continue.









-  : lorsque la caméra est connectée à un périphérique pour recevoir la vidéo en diffusion continue et que la vidéo en diffusion continue est distribuée
-  (**clignote**) : lorsque la caméra est en cours de connexion à un périphérique pour recevoir la vidéo en diffusion continue
-  : lorsque la fonction de diffusion continue est activée, elle est en état de fonctionner correctement et la diffusion continue de la vidéo n'est pas distribuée
-  : quand il y a une erreur dans la fonction de diffusion continue et qu'elle n'est pas opérationnelle
- (**Aucun affichage**) : lorsque la fonction de diffusion continue est désactivée

16 Fonction d'enregistrement à plage dynamique élevée/Fonction d'étirement à plage dynamique/Fonction d'enregistrement V-Log





- **[HDR]** : lorsqu'il est réglé sur le menu [FICHER SCÈNE] → [SÉL. MODE GAMMA] → [HLG]
- **[DRS]** : lorsque la fonction d'étirement à plage dynamique est opérationnelle
- **[VLog]** : lorsqu'il est réglé sur le menu [SYSTÈME] → [PARAM. COULEUR] → [V-Log]

17 État de connexion du réseau local câblé, du réseau local sans fil et du partage de connexion par USB

Affiche l'état de connexion du réseau local câblé, du réseau local sans fil et du partage de connexion par USB.

-  : lorsqu'il est réglé sur le réseau local sans fil et que le ROP n'est pas connecté
-  : lorsqu'il est réglé sur le réseau local sans fil et que le ROP est connecté
-  : lorsqu'il est réglé sur le réseau local sans fil et que le réseau local sans fil ne fonctionne pas correctement
-  : lorsqu'il est réglé sur le réseau local câblé et que le ROP n'est pas connecté
-  : lorsqu'il est réglé sur le réseau local câblé et que le ROP est connecté
-  : lorsqu'il est réglé sur le réseau local câblé et que le réseau local câblé ne fonctionne pas correctement
-  : lorsqu'il est réglé sur le partage de connexion par USB et que le ROP n'est pas connecté
-  : lorsqu'il est réglé sur le partage de connexion par USB et que le ROP est connecté
-  : lorsqu'il est réglé sur le partage de connexion par USB et que le partage de connexion par USB ne fonctionne pas correctement
- (**Aucun affichage**) : lorsque le réseau local câblé, le réseau local sans fil et le partage de connexion par USB sont désactivés

18 État de l'alimentation

 : affiche le niveau de charge restant de la batterie lorsqu'elle est la source d'alimentation. (L'affichage de l'état de la batterie devient  →  →  →  au fur et à mesure que le niveau de la batterie diminue. Il clignote en rouge lorsque le niveau de charge restante de la batterie est nul.)

 : s'affiche lors d'une alimentation avec l'adaptateur secteur.

19 Indicateur de niveau audio

Affiche l'indicateur de niveau audio.

Quand P2 ou MOV est sélectionné comme format d'enregistrement, le canal audio affiché dans l'indicateur de niveau audio suit le réglage du menu [AUDIO] → [PARAM. SORTIE] → [SORTIE AUDIO].

- Affiche le canal audio 1 et le canal audio 2 lorsqu'il est réglé sur [CH1]/[CH2]/[STÉRÉO CH1 / 2]/[MIX CH1 / 2].
- Affiche le canal audio 3 et le canal audio 4 lorsqu'il est réglé sur [CH3]/[CH4]/[STÉRÉO CH3 / 4]/[MIX CH3 / 4].
- Commute le canal audio pour afficher l'indicateur de niveau audio (canal audio 1/2 et canal audio 3/4) lorsque vous appuyez sur la touche USER à laquelle [SEL.MON AUDIO] est assigné ou touchez l'icône de la touche USER.

Un cadre blanc s'affiche à la position du niveau de référence défini dans le menu [AUDIO] → [RÉG. CH ENREG.] → [MARGE]. (Huitième à partir de la gauche lorsqu'il est réglé sur [20dB], neuvième à partir de la gauche lorsqu'il est réglé sur [18dB], et 12e à partir de la gauche lorsqu'il est réglé sur [12dB])

-  : s'affiche lorsque l'audio ne peut pas être enregistré. (Par exemple lorsque la fonction d'enregistrement à vitesse de défilement variable est activée, et que la fréquence d'images réglée est différente de la fréquence du système.)

20 Luminance de Y GET

Affiche le niveau de luminance en [%] ou [STOP] lorsque la fonction Y GET est opérationnelle. ([STOP] s'affiche en tant que [ST])

L'unité d'affichage suit le réglage dans le menu [SORTIE VIDÉO / LCD / VF] → [EI ASSIST] → [UNITÉ Y GET].

L'unité d'affichage est fixée sur [%] lorsque le menu [CAMÉRA] → [MODE SW] → [MODE GAIN/ISO] est réglé sur [dB].

21 Gain

Affiche la valeur de gain en [dB] ou [ISO].

L'unité d'affichage suit le réglage dans le menu [CAMÉRA] → [MODE SW] → [MODE GAIN/ISO].

L'unité d'affichage est fixée sur [dB] lorsque le menu [SYSTÈME] → [PARAM. COULEUR] est réglé sur [NORMAL].

- **[AGC]** : s'affiche lorsque le contrôle de gain automatique fonctionne.

22 Filtre ND

Affiche la transmittance du filtre ND sélectionné.

- **[ND1/64]** : réduit la quantité de lumière entrant dans le capteur MOS à 1/64.
- **[ND1/16]** : réduit la quantité de lumière entrant dans le capteur MOS à 1/16.
- **[ND1/4]** : réduit la quantité de lumière entrant dans le capteur MOS à 1/4.
- **[ND:CLR]** : le filtre ND n'est pas utilisé.

23 Informations de la date et de l'heure

Affiche les informations de la date et de l'heure. Ceci ne s'affiche pas lorsque la fonction d'estampille temporelle est activée.

Les contenus d'affichage suivent le réglage dans le menu [SORTIE VIDÉO / LCD / VF] → [INDIC] → [DATE/HEURE]. (page 91)

L'ordre d'affichage de l'année, du mois et de la date suit le réglage du menu [AUTRES] → [HORLOGE] → [FORMAT DATE].

S'affiche au format yyyy mmm dd hh:mm:ss lorsqu'il est réglé sur [A-M-J].

S'affiche au format mmm dd yyyy hh:mm:ss lorsqu'il est réglé sur [M-J-A].

S'affiche au format dd mmm yyyy hh:mm:ss lorsqu'il est réglé sur [J-M-A].

- **mmm** : mois (JAN (Janvier), FEB (Février), MAR (Mars), APR (Avril), MAY (Mai), JUN (Juin), JUL (Juillet), AUG (Août), SEP (Septembre), OCT (Octobre), NOV (Novembre), DEC (Décembre))

- **dd** : date

- **yyyy** : année

- **hh** : heure

- **mm** : minutes
- **ss** : secondes

24 Vitesse d'obturation

Affiche la vitesse d'obturation.

L'affichage de [sec] et [deg] peut être commuté avec le menu [FICHER SCÈNE] → [TYPE SCAN SYNC.] pendant le balayage synchrone. S'affiche en durée (minutes) lorsqu'il est réglé sur [sec], et en angle d'ouverture lorsqu'il est réglé sur [deg].

Ne s'affiche pas lorsque la fonction d'obturateur est désactivée.

- **[A.SHTR]** : s'affiche lorsque l'obturateur automatique fonctionne.

25 État du contrôle du diaphragme auto

Affiche l'état du contrôle du diaphragme auto.

- **[STD]** : contrôle standard du diaphragme auto
- **[SPOT]** : contrôle du diaphragme auto pour les projecteurs
- **[BACK]** : contrôle du diaphragme auto pour la compensation de contre-jour

26 Mode de haute sensibilité

- **[H.SENS.]** : s'affiche lorsqu'il est réglé sur le menu [SYSTÈME] → [MODE PRISE DE VUE] → [SENS. ÉLEVÉE].

27 Diaphragme

Affiche la valeur F.

Affiche la valeur cible du niveau de diaphragme auto lorsque la fonction de niveau de diaphragme auto est activée dans le diaphragme auto.

28 Zoom

Affiche la valeur de zoom.

L'affichage de la valeur de zoom suit le réglage du menu [SORTIE VIDÉO / LCD / VF] → [INDIC] → [ZOOM/FOCUS].

S'affiche dans la valeur de position de [000] à [999] lorsqu'il est réglé sur [NOMBRE].

S'affiche en millimètres lorsqu'il est réglé sur [mm/pieds] ou [mm/m].

Affiche [i] lorsque i.ZOOM est activé.

[i] s'affiche en noir et blanc affiché inversé lorsque i.ZOOM fonctionne.

[Z] s'affiche en noir et blanc inversés lorsque [ZOOM RAPIDE] est activé.

29 Résolution du système/Fréquence du système

Affiche la résolution du système et la fréquence du système définies dans le menu [SYSTÈME] → [FORMAT ENREG.].



- [2160-59.94p]
- [2160-50.00p]
- [2160-29.97p]
- [2160-25.00p]
- [2160-23.98p]
- [1080-59.94p]
- [1080-50.00p]
- [1080-29.97p]
- [1080-25.00p]
- [1080-23.98p]
- [1080-59.94i]
- [1080-50.00i]
- [720-59.94p]
- [720-50.00p]
- [480-59.94i]
- [576-50.00i]

30 Format d'enregistrement

Affiche le format de fichier et le codec d'enregistrement définis dans le menu [SYSTÈME] → [FORMAT FICHER] et [FORMAT ENREG.].

Ceci ne s'affiche pas lorsqu'il est réglé sur le menu [RÉSEAU] → [FONCT. RÉSEAU] → [NDI|HX].

- [P2 AVC-I200]
- [P2 AVC-I100]
- [P2 AVC-I50]
- [P2 AVC-I422]
- [P2 AVC-G50]
- [P2 AVC-G25]
- [P2 AVC-G12]
- [MOV 420 150M]
- [MOV 420 100M]
- [MOV 422 150M]
- [MOV 422 100M]
- [MOV 422 50M]
- [MOV HEVC 200M]
- [MOV HEVC 150M]
- [MOV HEVC 100M]
- [MOV ALL-I 400M]
- [MOV ALL-I 200M]
- [MOV ALL-I 100M]
- [AVCHD PS]
- [AVCHD PH]

- [AVCHD HA]
 - [AVCHD PM]
 - [AVCHD SA]
- 31 Nom du clip**
Affiche le nom du clip en cours d'enregistrement avec un maximum de huit caractères en partant du début.
- 32 Filtre ND recommandé**
Affiche le filtre ND recommandé pour la condition de prise de vues actuelle.
- 33 Zone d'affichage du message**
Affiche des messages tels que l'état de la caméra ou l'avertissement.
Affiche l'état d'avertissement de la caméra sur l'écran STATUS pour la vérification de mode.
- 34 Jauge de niveau**
L'inclinaison dans la direction horizontale ou la direction verticale peut être vérifiée.
S'affiche uniquement sur le moniteur LCD et le viseur.
- 35 Affichage d'erreur de la balance des blancs automatique**
Affiche l'état de l'erreur de la balance des blancs automatique.
- 36 Affichage d'erreur de la balance des noirs automatique**
Affiche l'état de l'erreur de la balance des noirs automatique.
- 37 État de la télécommande dans une connexion IP**
- [IP REMOTE] : s'affiche quand la télécommande est possible dans la connexion IP.
 - [IP REMOTE] (clignote) : s'affiche lors de l'attente de la connexion, pour la connexion IP.
- 38 Fonction multimanuelle**
Affiche le contenu de la fonction multimanuelle. Pour plus de détails, reportez-vous à la section « Fonction multimanuelle » (page 152).
- 39 Température de couleur**
Affiche la position et la température de couleur sélectionnées avec le commutateur <WHITE BAL>. Ceci ne s'affiche pas lorsque l'enregistrement IR est activé.
- [ATW] : s'affiche lorsque le suivi automatique des blancs fonctionne.
 - [LOCK] : s'affiche lorsque le suivi automatique des blancs est verrouillé.
- 40 Fonction de stabilisateur d'image optique**
-  : s'affiche lorsque la fonction de stabilisateur d'image optique est opérationnelle.
 -  : s'affiche lorsque la fonction de stabilisateur d'image optique hybride est opérationnelle.
- 41 Nom du fichier de scène**
Affiche le nom du fichier de scène sélectionné.
Cette option ne s'affiche pas lorsque le menu [SYSTÈME] → [PARAM. COULEUR] est réglé sur [V-Log].
- 42 Fonction de mode de zone/Fonction de réglage de la largeur de la zone de mise au point automatique**
- [AREA] : s'affiche lorsque la fonction de mode de zone est opérationnelle.
 - [AF AREA] : s'affiche lorsque la fonction de réglage de la largeur de la zone de mise au point automatique est opérationnelle.
- 43 Moniteur de forme d'onde**
Affiche l'état de la vidéo sous une forme d'onde ou de vecteur.
S'affiche uniquement sur le moniteur LCD et le viseur.
- 44 Enregistrement IR**
- [IR] : s'affiche lorsque l'enregistrement IR est activé.
- 45 Zoom numérique**
Affiche le rapport de zoom numérique.
- [D2×] : deux fois
 - [D5×] : cinq fois
 - [D10×] : dix fois
- 46 Mise au point**
Affiche la valeur de mise au point.
L'affichage de la valeur de mise au point suit le réglage du menu [SORTIE VIDÉO / LCD / VF] → [INDIC] → [ZOOM/FOCUS].
S'affiche dans la valeur de position de [00] à [99] lorsqu'il est réglé sur [NOMBRE].
S'affiche en pieds lorsqu'il est réglé sur [mm/pieds].
S'affiche en mètres lorsqu'il est réglé sur [mm/m].
-  : s'affiche lorsque la macro de la mise au point est activée.
 - [AF] : s'affiche lorsqu'il est réglé sur la mise au point automatique. S'affiche en noir et blanc inversé lorsque la macro de la mise au point fonctionne.
 - [MA] : s'affiche lorsque l'assistance de mise au point manuelle est activée dans la mise au point manuelle. S'affiche en noir et blanc inversé lorsque la macro de la mise au point fonctionne.
 - [MF] : s'affiche lorsque l'assistance de mise au point manuelle est désactivée dans la mise au point manuelle. S'affiche en noir et blanc inversé lorsque la macro de la mise au point fonctionne.
- 47 Réglage du volume du moniteur audio**
S'affiche lorsque la touche <AUDIO MON/ADV> est actionnée pour régler le volume du haut-parleur ou du casque. L'affichage s'efface environ trois secondes après l'opération.

Affichage de l'écran pendant la lecture

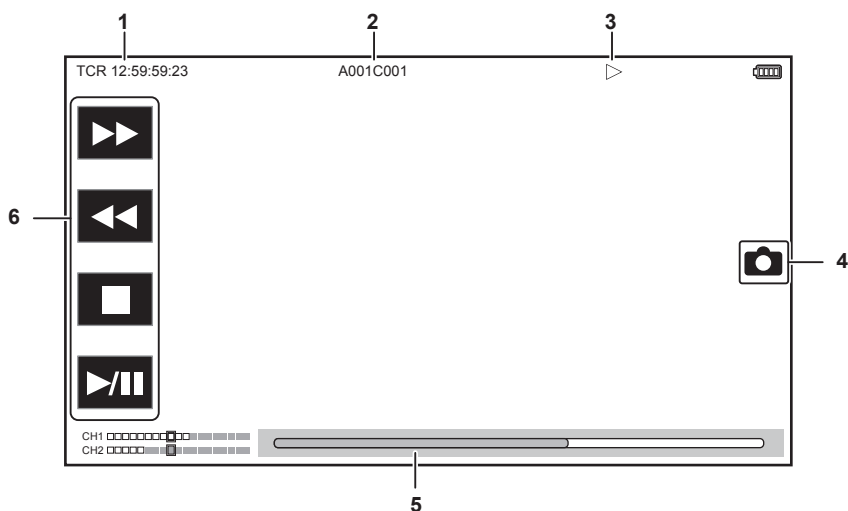

1 Affichage du code temporel

À chaque pression sur la touche <COUNTER>, l'affichage commute dans l'ordre [TCR **:**:**:**:**], [UBR ** * * * * **], [CLIP **:**:**:**:**] et Aucun affichage.

2 Nom du clip

Affiche le nom du clip en cours de lecture avec un maximum de huit caractères en partant du début.

3 État de la lecture

Affiche l'état de lecture.

S'affiche uniquement au cours de la lecture.

- ■ : arrêt
- ► : lecture
- || : pause
- ◀ : position de début de la lecture
- ▶ : position de fin de la lecture
- ►► : lecture en avance rapide (vitesse 10x)
- ►►► : lecture en avance rapide (vitesse 20x)
- ◀◀ : lecture en retour rapide (vitesse 10x)
- ◀◀◀ : lecture en retour rapide (vitesse 20x)
- ► : lecture lente/image par image
- ◀ : lecture inversée lente/rembobinage image par image

4 Icône d'enregistrement de l'image fixe

Touchez l'icône pendant la lecture ou la pause pour enregistrer la scène en tant qu'image fixe.

5 Barre de lecture directe

Affiche la position générale qui est lue.

6 Icône de navigation de lecture

Fonctionne en touchant l'icône.

- ►► : lecture en avance rapide
- ◀◀ : lecture en retour rapide
- ■ : arrêt
- ►|| : lecture/pause

Vérification et affichage de l'état de prise de vue

L'écran de vérification du réglage et l'état de la caméra peuvent s'afficher.

Appuyez sur la touche <DISP/MODE CHK> lorsque l'écran d'image de caméra apparaît pour masquer la plupart des éléments.

Appuyez sur la touche <DISP/MODE CHK> pendant une seconde ou plus lorsque l'écran d'image de caméra apparaît pour afficher l'écran STATUS de la vérification de mode et vérifier l'état de la prise de vue.

Pour plus de détails sur chaque élément pouvant être affiché dans la vérification de mode, reportez-vous à la section « Affichage de la vérification de mode » (page 176).

Le tableau suivant indique chaque élément à afficher/masquer sur chaque écran.

- « ✓ » indique Affiché et « — » indique Masqué.
- Vous pouvez choisir d'afficher ou de masquer chaque élément du menu [SORTIE VIDÉO / LCD / VF] → [INDIC].

N°	Élément	Écran d'image de caméra	Lorsque vous appuyez sur la touche <DISP/MODE CHK>	STATUS	Écran de lecture
1	Code temporel	✓	✓	✓	✓
2	Fréquence d'images	✓	—	✓	—

Chapitre 7 Sortie et affichage d'écran — Affichage de l'état de l'écran

N°	Élément	Écran d'image de caméra	Lorsque vous appuyez sur la touche <DISP/MODE CHK>	STATUS	Écran de lecture
3	Commutateur <AUTO/MANUAL>	✓	—	✓	—
4	Zone d'affichage du message pour l'arrêt du ventilateur de refroidissement	✓	✓	✓	✓
5	État de commande du voyant de signalisation via le réseau	✓	—	✓	—
6	État d'enregistrement (logement pour carte 1)	✓	✓*1	✓	—
7	Capacité d'enregistrement restante et état de la carte mémoire (logement pour carte 1)	✓	—*2	✓	—
8	État du périphérique de liaison	✓	—	✓	—
9	État de commande de l'opération d'enregistrement de l'appareil externe (borne <SDI OUT>/<HDMI>)	✓	—	✓	—
10	État d'enregistrement (logement pour carte 2)	✓	✓*1	✓	—
11	Capacité d'enregistrement restante et état de la carte mémoire (logement pour carte 2)	✓	—*2	✓	—
12	Fonction d'enregistrement spéciale	✓	—	✓	—
13	Fonction deux cartes	✓	—	✓	—
14	Fonction de compensation de bande flash	✓	—	✓	—
15	État de la diffusion continue	✓	—	✓	—
16	Fonction d'enregistrement à plage dynamique élevée/Fonction d'éirement à plage dynamique/ Fonction d'enregistrement V-Log	✓	—	✓	—
17	État de connexion du réseau local câblé, du réseau local sans fil et du partage de connexion par USB	✓	—	✓	—
18	État de l'alimentation	✓	—*2	✓	✓
19	Indicateur de niveau audio	✓	—	✓	✓
20	Luminance de Y GET	✓	✓	✓	—
21	Gain	✓	—	✓	—
22	Filtre ND	✓	—	✓	—
23	Informations de la date et de l'heure	✓	—	✓	—
24	Vitesse d'obturation	✓	—	✓	—
25	État du contrôle du diaphragme auto	✓	—	✓	—
26	Mode de haute sensibilité	✓	—	✓	—
27	Diaphragme	✓	—	✓	—
28	Zoom	✓	—	✓	—
29	Résolution du système/Fréquence du système	✓	—	✓	—
30	Format d'enregistrement	✓	—	✓	—
31	Nom du clip	✓	—	✓	✓*3
32	Filtre ND recommandé	✓	✓	✓	—
33	Zone d'affichage du message	✓	✓	✓	✓
34	Jauge de niveau	✓	✓	✓	—
35	Affichage d'erreur de la balance des blancs automatique	—	—	✓	—
36	Affichage d'erreur de la balance des noirs automatique	—	—	✓	—
37	État de la télécommande dans une connexion IP	—	—	✓	—
38	Fonction multimanuelle	✓	—*4	✓	—
39	Température de couleur	✓	—	✓	—
40	Fonction de stabilisateur d'image optique	✓	—	✓	—
41	Nom du fichier de scène	✓	—	✓	—
42	Fonction de mode de zone/Fonction de réglage de la largeur de la zone de mise au point automatique	✓	—	✓	—
43	Moniteur de forme d'onde	✓	✓	—	—
44	Enregistrement IR	✓	—	✓	—
45	Zoom numérique	✓	—	✓	—
46	Mise au point	✓	—	✓	—
47	Réglage du volume du moniteur audio	✓	✓	✓	✓

*1 Ceci ne s'affiche pas dans l'état où ● ne s'affiche pas.

*2 S'affiche lorsque la capacité d'enregistrement restante de la carte mémoire ou le niveau restant de la batterie s'affaiblit.

*3 La position d'affichage diffère dans l'écran de lecture. Reportez-vous à la section Affichage de l'écran pendant la lecture (page 174).

*4 S'affiche lorsque vous appuyez sur le multica-dran ou sur la touche <▶/||>, <■> ou <SET>. L'affichage s'efface environ trois secondes après l'opération.

Affichage de la vérification de mode

Les réglages et l'état de la caméra peuvent être affichés sur le viseur ou sur l'écran du moniteur LCD pour être vérifiés.

Appuyez sur la touche <DISP/MODE CHK> pendant une seconde ou plus tout en affichant l'écran d'image de caméra pour afficher l'écran STATUS de vérification de mode.

L'affichage commute dans l'ordre suivant : écran STATUS, écran FUNCTION, écran AUDIO, écran SWITCH, écran NETWORK et écran d'image de caméra à chaque pression sur la touche <DISP/MODE CHK>.

Chaque écran de la vérification de mode s'affiche pendant environ cinq secondes.

L'écran ne commute pas lorsque la touche <DISP/MODE CHK> est enfoncée.

Appuyez sur la touche <EXIT> pendant l'affichage de chaque écran pour revenir à l'écran d'image de caméra.

Écran FUNCTION

Affiche les réglages de la sortie vidéo et les informations du support d'enregistrement.

Élément	Description
[VIDEO OUT]	[VIDEO OUT SEL] Affiche la destination de sortie de la vidéo et de l'audio avec [SDI + HDMI]/[AV + HDMI].
	[SDI OUT FORMAT]/[AV OUT FORMAT] S'affiche comme suit selon le réglage de la destination de sortie de la vidéo et de l'audio. <ul style="list-style-type: none"> En cas de sélection de [SDI + HDMI] : La sortie de signal de la borne <SDI OUT> s'affiche avec [1920×1080p] [1920×1080i]/[1920×1080PsF]/[1280×720p]/[720×480i]/[720×576i]. En cas de sélection de [AV + HDMI] : La sortie de signal de la borne <AV OUT> s'affiche avec [720×480i]/[720×576i].
	[SDI OUT CHAR]/[AV OUT CHAR] S'affiche comme suit selon le réglage de la destination de sortie de la vidéo et de l'audio. <ul style="list-style-type: none"> En cas de sélection de [SDI + HDMI] : Indique s'il faut superposer le caractère à la sortie de la borne <SDI OUT> avec [ON]/[OFF]. En cas de sélection de [AV + HDMI] : Indique s'il faut superposer le caractère à la sortie de la borne <AV OUT> avec [ON]/[OFF].
	[HDMI OUT FORMAT] La sortie de signal de la borne <HDMI> s'affiche avec [3840×2160p]/[3840×2160p(420/8bit)]/[1920×1080p]/[1920×1080i]/[1280×720p]/[720×480p]/[720×576p].
	[HDMI OUT CHAR] Indique s'il faut superposer le caractère à la sortie de la borne <HDMI> avec [ON]/[OFF].
[HDR/SDR] (Lorsque le menu [SYSTÈME] → [PARAM. COULEUR] est réglé sur [NORMAL])	[SDI OUT]/[AV OUT] S'affiche comme suit selon le réglage de la destination de sortie de la vidéo et de l'audio. <ul style="list-style-type: none"> En cas de sélection de [SDI + HDMI] : L'image de sortie de la borne <SDI OUT> s'affiche avec [HDR]/[SDR]. En cas de sélection de [AV + HDMI] : L'image de sortie de la borne <AV OUT> s'affiche avec [SDR].
	[HDMI OUT] L'image de sortie de la borne <HDMI> s'affiche avec [HDR]/[SDR].
	[LCD/VF] Affiche l'image de sortie du moniteur LCD et du viseur avec [HDR]/[SDR].
[V-Log/709] (Lorsque le menu [SYSTÈME] → [PARAM. COULEUR] est réglé sur [V-Log])	[SDI OUT]/[AV OUT] S'affiche comme suit selon le réglage de la destination de sortie de la vidéo et de l'audio. <ul style="list-style-type: none"> En cas de sélection de [SDI + HDMI] : L'image de sortie de la borne <SDI OUT> s'affiche avec [V-Log]/[V-709]. En cas de sélection de [AV + HDMI] : L'image de sortie de la borne <AV OUT> s'affiche avec [V-709].
	[HDMI OUT] L'image de sortie de la borne <HDMI> s'affiche avec [V-Log]/[V-709].
	[LCD/VF] Affiche l'image de sortie du moniteur LCD et du viseur avec [V-Log]/[V-709].
[CARD STATUS]	— Affiche l'état, la capacité d'enregistrement restante et la capacité totale de la carte mémoire insérée dans le logement pour carte. Ceci ne s'affiche pas lorsqu'il est réglé sur le menu [RÉSEAU] → [FONCT. RÉSEAU] → [NDI HX]. L'état de la carte mémoire qui s'affiche est de l'un des types suivants. <ul style="list-style-type: none"> [NO CARD] : la carte mémoire n'est pas insérée. [UNSUPPORTED] : la carte mémoire n'est pas prise en charge. [FORMAT ERROR] : la carte mémoire ne peut pas être utilisée. (Erreur de format) [PROTECTED] : elle est protégée contre l'écriture. (Le commutateur de protection contre l'écriture de la carte mémoire est positionné sur le côté LOCK.) [NO REMAIN] : il n'y a plus de capacité d'enregistrement restante. [NOT SDXC] : la carte mémoire SDXC n'est pas insérée pour l'enregistrement MOV. Cas autres que ci-dessus : la capacité d'enregistrement restante s'affiche entre 0% et 100%.

Chapitre 7 Sortie et affichage d'écran — Affichage de l'état de l'écran

Élément	Description
[TOTAL]	Affiche la capacité d'enregistrement restante/capacité totale des cartes mémoire dans le logement pour carte 1 et le logement pour carte 2.
[SLOT1]	Affiche l'état et la capacité d'enregistrement restante/capacité totale de la carte mémoire dans le logement pour carte 1.
[SLOT2]	Affiche l'état et la capacité d'enregistrement restante/capacité totale de la carte mémoire dans le logement pour carte 2.

Écran AUDIO

Affiche les réglages d'entrée/sortie audio et l'indicateur de niveau audio.

Quand P2 ou MOV est sélectionné comme format d'enregistrement, le canal audio affiché dans l'indicateur de niveau audio suit le réglage du menu [AUDIO] → [PARAM. SORTIE] → [SORTIE AUDIO].

- Affiche le canal audio 1 et le canal audio 2 lorsqu'il est réglé sur [CH1]/[CH2]/[STÉRÉO CH1 / 2]/[MIX CH1 / 2].
- Affiche le canal audio 3 et le canal audio 4 lorsqu'il est réglé sur [CH3]/[CH4]/[STÉRÉO CH3 / 4]/[MIX CH3 / 4].
- Commute le canal audio pour afficher l'indicateur de niveau audio (canal audio 1/2 et canal audio 3/4) lorsque vous appuyez sur la touche USER à laquelle [SEL.MON AUDIO] est assigné ou touchez l'icône de la touche USER.

Élément	Description
[AUDIO]	[AUDIO OUT] Affiche le canal audio et la sortie de format de la borne <AV OUT>, de la borne de casque et du haut-parleur intégré avec [CH1]/[CH2]/[CH1/2 STEREO]/[CH1/2 MIX]/[CH3]/[CH4]/[CH3/4 STEREO]/[CH3/4 MIX].
[SELECT]	[CH1] - [CH4] L'audio à enregistrer dans chaque canal s'affiche avec [INT(L)]/[INT(R)]/[INPUT1]/[INPUT2].
[LINE/MIC]	[CH1] - [CH4] Le signal d'entrée audio de chaque canal s'affiche avec [LINE]/[MIC]/[MIC+48V]. Affiche [---] lorsque [INT(L)] ou [INT(R)] est sélectionné en tant qu'audio à enregistrer.
[LEVEL]	[CH1] - [CH4] Affiche la méthode de réglage du niveau d'enregistrement de l'audio pour chaque canal avec [AUTO]/[MANU].
[LIMITER]	[CH1] - [CH4] Affiche l'activation/la désactivation du limiteur pour chaque canal avec [ON]/[OFF]. Affiche [---] lorsque la méthode de réglage du niveau d'enregistrement de l'audio est réglée sur [AUTO].
[LOWCUT]	[CH1] - [CH4] Affiche l'activation/la désactivation du filtre passe-haut pour chaque canal avec [ON]/[OFF].

Écran SWITCH

Affiche la fonction assignée aux commutateurs USER, <GAIN> et <WHITE BAL>, ainsi que la valeur de réglage.

Élément	Description
[USER SW]	[1] - [7] Affiche la fonction assignée aux touches <USER 1> à <USER 7>
[OTHER ASSIGN]	[GAIN L] Affiche la valeur de gain assignée à la position <L> du commutateur <GAIN>. [GAIN M] Affiche la valeur de gain assignée à la position <M> du commutateur <GAIN>. [GAIN H] Affiche la valeur de gain assignée à la position <H> du commutateur <GAIN>. [S.GAIN] Affiche la liste des valeurs de gain assignées en tant que super gain. Cette option ne s'affiche pas lorsque le menu [CAMÉRA] menu → [MODE SW] → [MODE GAIN/ISO] est réglé sur [ISO].
[WHITE BAL A]	Affiche la température de couleur assignée à la position <A> du commutateur <WHITE BAL>. Affiche [ATW] lorsque le suivi automatique des blancs est assigné.
[WHITE BAL B]	Affiche la température de couleur assignée à la position du commutateur <WHITE BAL>. Affiche [ATW] lorsque le suivi automatique des blancs est assigné.
[WHITE BAL PRST]	Affiche la température de couleur assignée à la position <PRST> du commutateur <WHITE BAL>. Affiche [ATW] lorsque le suivi automatique des blancs est assigné. La température de couleur et [VAR] s'affichent lorsque [VAR.] est assigné.

Écran NETWORK

Affiche les réglages de la fonction de réseau.

Élément	Description
[NETWORK]	[DEVICE SEL] Affiche le périphérique connectant un appareil externe (ordinateur, etc.) à la caméra avec [LAN]/[WLAN]/[USB TETHERING]/[OFF]. [NETWORK FUNC] Affiche la fonction de réseau de la caméra avec [STREAMING]/[NDI HX]/[OFF]. [STRM FORMAT] Affiche le format de la diffusion continue. Ceci ne s'affiche pas lorsqu'il est réglé sur le menu [RÉSEAU] → [FONCT. RÉSEAU] → [OFF].

Élément	Description
[STRM DATA TYPE]	Affiche le type d'informations de la connexion en diffusion continue. Ceci ne s'affiche pas lorsqu'il est réglé sur un paramètre autre que le menu [RÉSEAU] → [FONCT. RÉSEAU] → [STREAMING].
[IP REMOTE]	Affiche l'état d'activation/désactivation de la télécommande IP.
[IPv4 ADDRESS]	Affiche l'adresse IP de l'IPv4. Ceci ne s'affiche pas lorsqu'il est réglé sur le menu [RÉSEAU] → [SÉL. APPAREIL] → [OFF].
[IPv6 ADDRESS]	Affiche l'adresse IP de l'IPv6. [DISABLE] s'affiche lorsque le menu [RÉSEAU] → [PROPRIÉTÉ LAN] → [RÉGLAGES IPv6] → [ACTIVER / DÉACTIVER] → [DÉSACTIVER] est défini. Ceci ne s'affiche pas lorsqu'il est réglé sur un paramètre autre que le menu [RÉSEAU] → [SÉL. APPAREIL] → [LAN].

Chapitre 8 **Connexion à des périphériques externes**

Ce chapitre décrit les dispositifs externes pouvant être connectés à la caméra.

Connexion avec un casque et TV/moniteur

Casque

Un casque (en option) peut être connecté à la prise casque (mini jack stéréo 3,5 mm).

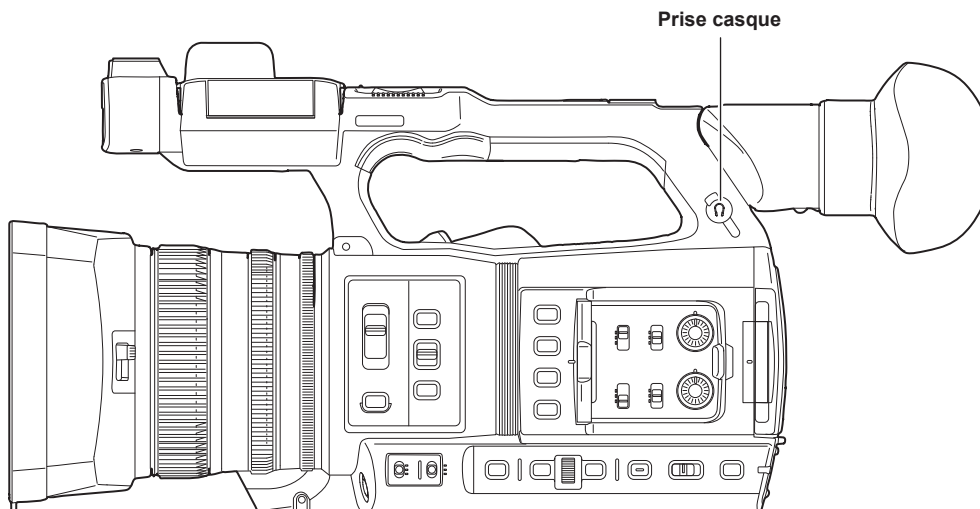

REMARQUE

- Le son n'est pas émis par le haut-parleur intégré lorsque les écouteurs sont connectés à la Prise casque.

Télécommande

Branchez le module de télécommande (en option) à la borne <REMOTE> (super mini jack de 2,5 mm de diamètre) pour commander certaines fonctions à distance.

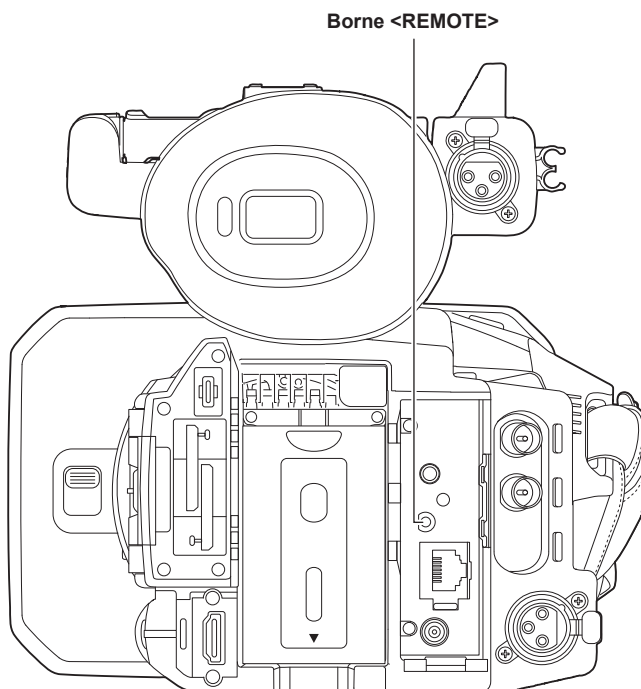

TV/moniteur

Vous pouvez connecter une TV ou un moniteur comme le montre la figure suivante.

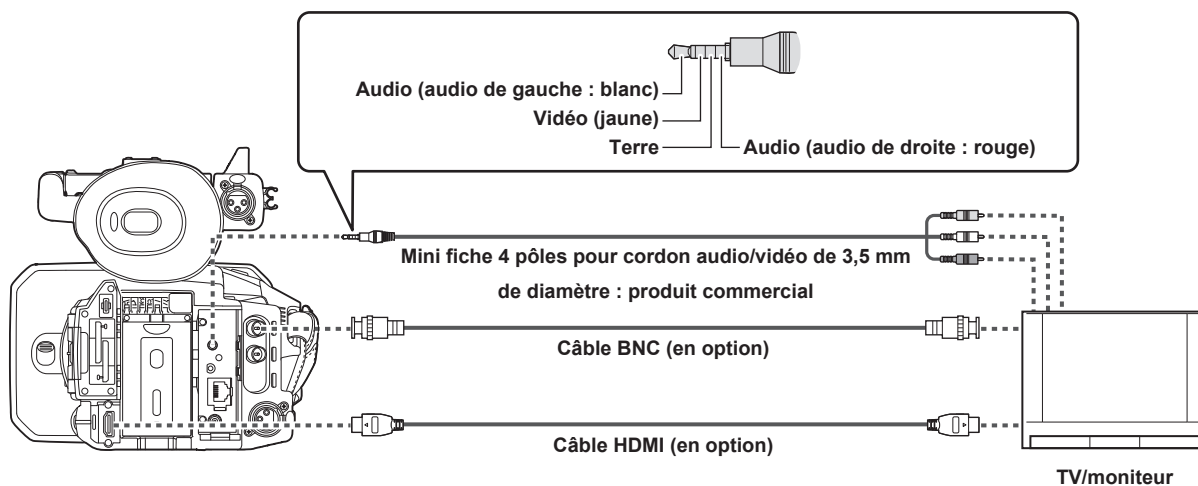

REMARQUE

- La technologie VIERA Link n'est pas prise en charge par la caméra. Notez que la technologie VIERA Link d'un autre appareil peut ne pas fonctionner correctement lorsqu'il est connecté à l'appareil compatible VIERA Link à l'aide d'un câble HDMI (en option).
- Le signal de résolution SD généré depuis la borne <HDMI> est produit comme signal progressif (480P, 576P).
- Pour le câble BNC (en option) qui est connecté à la borne <SDI OUT>, préparez un câble à double blindage qui soit équivalent à 5C-FB.
- Utilisez le câble blindé double qui prend en charge 4K/60P comme le câble HDMI (en option). En outre, il est recommandé d'utiliser le câble Panasonic HDMI compatible avec 4K/60P comme câble HDMI.

Fonction de connexion via la borne <USB3.0 DEVICE>/<USB2.0 HOST>

Connexion avec un ordinateur en mode de lecteur de carte

Connectez la caméra à un ordinateur via le câble USB type C afin d'utiliser la caméra comme lecteur de carte pour la carte mémoire.

Raccordement à un ordinateur

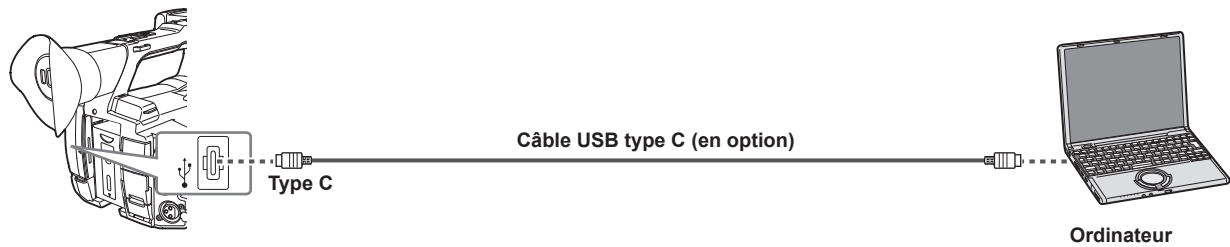

1 Connectez le câble USB à la borne <USB3.0 DEVICE>.

2 Sélectionnez le menu [AUTRES] → [APPAREIL USB] → [MODE LECT. CARTE].

3 Sélectionnez [OUI] lorsque le message de confirmation s'affiche.

En cours de USB connexion, [USB connecté. Pilotez avec le PC.] s'affiche au milieu du viseur ou du moniteur LCD.

Si le raccordement USB est déplacé ou incorrect, [Connectez cet appareil au PC avec un câble USB.] s'affiche.

4 Quittez le mode de lecteur de carte.

Voici les méthodes qui existent :

- Mettez le commutateur d'alimentation de la caméra sur < ⏻ > (attente).
- Appuyez sur la touche <EXIT>.

Après avoir quitté le mode de lecteur de carte, revient à l'état de prise de vue de la caméra en environ cinq secondes.

REMARQUE

- Le câble USB type C n'est pas fourni avec cette caméra. Préparez un câble USB type C disponible dans le commerce (blindé pour supprimer le bruit).
- Autant que possible, l'usage d'un câble USB de 1,5 m maximum est recommandé.
- Lorsque vous connectez la caméra à un ordinateur via USB, assurez-vous qu'aucun autre périphérique n'est connecté à cet ordinateur via USB.
- Ne retirez pas la carte mémoire lorsque vous connectez la caméra via USB.
- Pendant la connexion USB, la lampe d'accès de carte s'éteint en l'absence d'accès.
- Lorsque la caméra fonctionne en mode de lecteur de carte, il est interdit d'effectuer des prises de vue, des opérations d'enregistrement/de lecture ou des opérations sur la miniature du clip.
- Lorsque la caméra fonctionne en mode de lecteur de carte, la capacité d'enregistrement restante et l'état de la carte mémoire ne sont pas affichés. Il est par ailleurs impossible d'écouter ou d'afficher des fichiers vidéo ou audio.
- S'il le moniteur LCD a économisé de l'énergie, il s'allume lorsque vous le touchez.

Utilisation à distance avec un terminal iPhone/iPad ou Android

La caméra peut être connectée au réseau local sans fil en fixant un module sans fil (en option) compatible avec la caméra à la borne <USB2.0 HOST> de la caméra.

Certaines fonctions peuvent être télécommandées en connectant la caméra avec un terminal iPhone/iPad ou Android sur lequel l'application CX ROP est installée. (page 194)

Raccordement du pupitre de contrôle de caméras (AW-RP150G)

Permet de raccorder la caméra et le pupitre de contrôle de caméras AW-RP150G (en option) via un câble LAN pour commander à distance certaines fonctions. (page 196)

Chapitre 9 **Connexion réseau**

Ce chapitre décrit comment utiliser la caméra en la connectant à un réseau.

Connexion réseau

La caméra peut se connecter à un réseau via un réseau local câblé, un réseau local sans fil et un partage de connexion par USB.

En outre, la connexion réseau à grande vitesse est possible en cas de connexion de la caméra à un réseau local sans fil ou câblé à l'aide du périphérique de liaison.

Pour plus de détails sur le module sans fil, le périphérique de liaison et les iPhone/iPad et périphériques Android destinés au partage de connexion par USB pouvant être connectés, reportez-vous au centre d'aide figurant sur le site Web suivant.

<https://pro-av.panasonic.net/>

Fixez le module sans fil (en option) à la borne <USB2.0 HOST> pour utiliser un réseau local sans fil.

Branchez un câble LAN à la borne <LAN> du côté arrière pour utiliser le réseau local câblé.

Pour utiliser le partage de connexion par USB, branchez un iPhone/iPad ou un périphérique Android à la borne <USB2.0 HOST> à l'aide d'un câble de connexion USB 2.0.

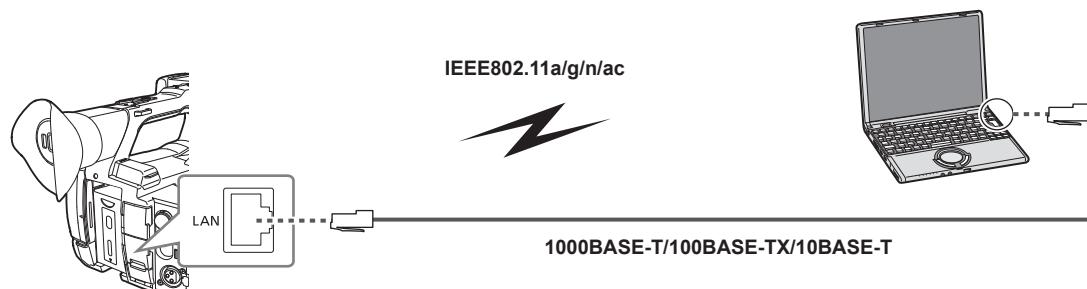

REMARQUE

- Pour le câble à connecter à la borne <LAN>, utilisez un câble LAN de Catégorie 6 ou supérieure.

Fonctions disponibles

Si la caméra est connectée à un réseau, les fonctions suivantes sont disponibles.

- Connexion à l'application CX ROP
- Fonction de diffusion continue
- Fonction NDI|HX
- Liaison P2 Cast
- Télécommande IP (réseau local câblé uniquement) de la caméra via un pupitre de contrôle de caméras (AW-RP150G)

Préparation de la connexion

Pour le module sans fil

Montez le module sans fil (en option) sur la caméra.

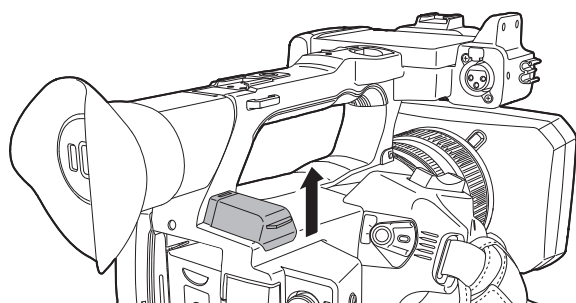

Fig. 1

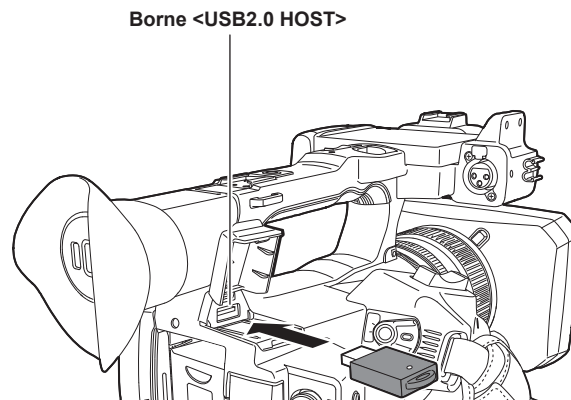

Fig. 2

1 Ouvrez le couvercle de la borne <USB2.0 HOST> du côté arrière supérieur. (Fig. 1)

2 Connectez le module sans fil à la borne <USB2.0 HOST>. (Fig. 2)

Insérez-le à fond.

REMARQUE

• Retirez le module sans fil bien droit.

Pour le réseau local câblé

Branchez un câble de réseau local.

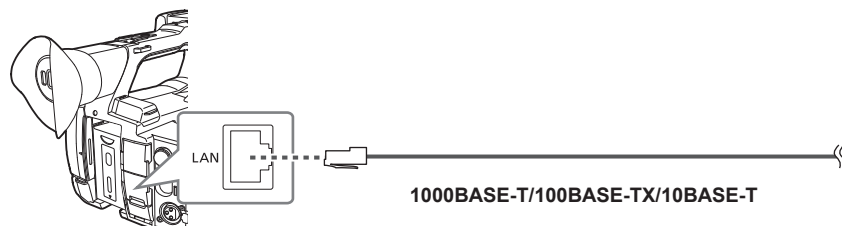

1 Insérez le câble LAN à la borne <LAN> du côté arrière.

Pour le partage de connexion par USB

Branchez à la caméra un périphérique (iPhone/iPad ou périphérique Android) destiné au partage de connexion par USB.

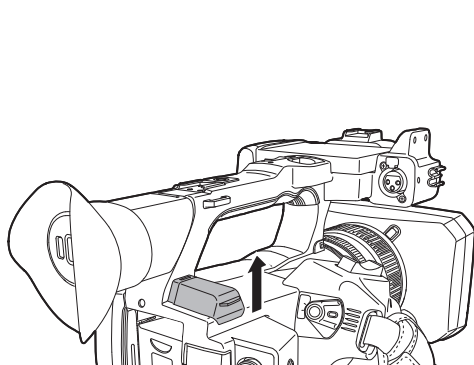

Fig. 1

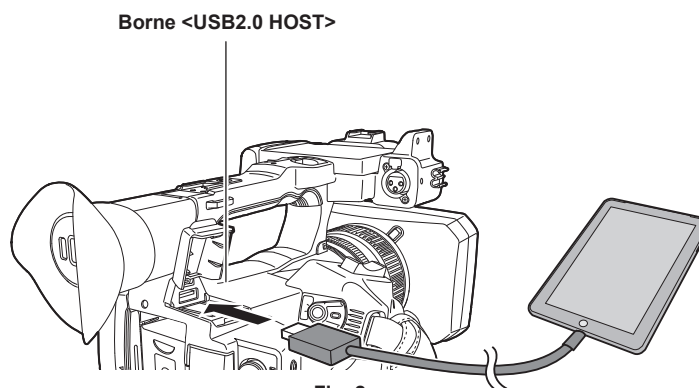

Fig. 2

1 Ouvrez le couvercle de la borne <USB2.0 HOST> du côté arrière supérieur. (Fig. 1)

2 Branchez à la borne <USB2.0 HOST> le périphérique (iPhone/iPad ou périphérique Android) destiné au partage de connexion par USB à l'aide d'un câble de connexion USB 2.0. (Fig. 2)

Insérez-le à fond.

REMARQUE

• Pour retirer le câble de connexion USB 2.0, tirez-le bien droit.

Paramètres réseau

Réglages du réseau local sans fil

Voici le réglage de la connexion avec le terminal iPhone/iPad ou Android directement ou de la connexion au point d'accès sans fil via le réseau local sans fil.

Connexion directe ([DIRECT])

Voici le réglage pour connecter directement la caméra au terminal iPhone/iPad ou Android.

La caméra peut redémarrer si nécessaire lorsque le réglage est modifié.

- 1** Sélectionnez le menu [RÉSEAU] → [SÉL. APPAREIL] → [WLAN].
- 2** Sélectionnez le menu [RÉSEAU] → [PROPRIÉTÉ WLAN] → [TYPE] → [DIRECT].
- 3** Dans le menu [RÉSEAU] → [PROPRIÉTÉ WLAN], réglez chaque élément selon les besoins.
 - Pour plus de détails sur les réglages, reportez-vous à la section « Réglage d'éléments dans [PROPRIÉTÉ WLAN] en cas de réglage sur [DIRECT] » (page 188).
- 4** Sélectionnez le SSID de la caméra dans la liste SSID du terminal iPhone/iPad ou Android, puis saisissez le mot de passe (clé de chiffrement).

Affichez l'écran de la liste des points d'accès sans fil dans le réglage du réseau local sans fil et sélectionnez le SSID de la caméra.

 - Réglage d'usine : [AG-CX350]

Lorsque l'écran de confirmation du mot de passe s'affiche, saisissez le mot de passe (clé de cryptage).

Pour plus de détails, reportez-vous au mode d'emploi du terminal iPhone/iPad ou Android.

 - Réglage d'usine : [01234567890123456789abcdef]
- 5** Fermez le menu ou revenez au niveau du menu [RÉSEAU].
- 6** Vérifiez la connexion au réseau.

Une fois la connexion établie,  s'affiche sur l'écran de la caméra.

■ Réglage d'éléments dans [PROPRIÉTÉ WLAN] en cas de réglage sur [DIRECT]

[SSID]	Nom du réseau de la caméra (SSID) (Réglage d'usine : [AG-CX350])	
[BANDE]	Réglage à commuter entre deux méthodes de communication ([2.4GHz] ou [5GHz]) (Réglage d'usine : [2.4GHz])	
[CANAL (2,4GHz)]	Canal à utiliser lorsque [BANDE] est réglé sur [2.4GHz] (Réglage d'usine : [AUTO])	
[CANAL (5GHz)]	Canal à utiliser lorsque [BANDE] est réglé sur [5GHz] (Réglage d'usine : [AUTO])	
[CLÉ CRYPTAGE]	WPA2 : clé de chiffrement (Réglage d'usine : [01234567890123456789abcdef])	
[RÉGLAGES IPv4]	[DHCP]	Réglage de la fonction DHCP <ul style="list-style-type: none"> • [OFF] : n'utilise pas le DHCP. • [CLIENT] : acquies automatiquement avec le DHCP lors d'une connexion en réglant [TYPE] sur [INFRA (SELECT)] ou [INFRA (MANUEL)]. (Indisponible.) • [SERVEUR] : active la fonction de serveur DHCP de la caméra lorsque la connexion s'effectue avec [TYPE] réglé sur [DIRECT]. (Réglage d'usine : [OFF])
	[ADRESSE IP]	IP : adresse de la caméra (Réglage d'usine : [192.168.0.1])
	[MASQUE SOUS-RÉS]	Masque de sous-réseau (Réglage d'usine : [255.255.255.0])

REMARQUE

- La durée du démarrage après la mise sous tension peut être prolongée du fait du démarrage du réseau.
- Lorsque vous changez les réglages de [SÉL. APPAREIL], les changements ne seront appliqués qu'après le redémarrage de la caméra. De même, la fermeture de l'écran de réglage peut prendre un certain temps en raison du redémarrage du service de réseau après la modification du réglage.
- Il est impossible de définir certains éléments absents du tableau.
- [CRYPTAGE] sera réglé sur [WPA2-AES].
- En fonction du module sans fil utilisé, certains éléments dans [BANDE], [CANAL (2,4GHz)] et [CANAL (5GHz)] peuvent être indisponibles à la sélection.

Connexion au point d'accès sans fil ([INFRA (SELECT)]/[INFRA (MANUEL)])

Voici le réglage pour connecter la caméra au point d'accès sans fil.

Lors d'une connexion en recherchant le point d'accès sans fil (SSID)

- 1** Sélectionnez le menu [RÉSEAU] → [SÉL. APPAREIL] → [WLAN].

2 Sélectionnez le menu [RÉSEAU] → [PROPRIÉTÉ WLAN] → [TYPE] → [INFRA (SELECT)].

3 Dans le menu [RÉSEAU] → [PROPRIÉTÉ WLAN], réglez chaque élément selon les besoins.

- Pour plus de détails sur les éléments de réglage, reportez-vous à la section « Éléments de réglage de [PROPRIÉTÉ WLAN] lorsque [INFRA (SELECT)] ou [INFRA (MANUEL)] est sélectionné » (page 189).

4 Sélectionnez le SSID du point d'accès sans fil recherché.

Le réglage est accompli lorsque [CLÉ CRYPTAGE] (clé de chiffrement, mot de passe) n'est pas réglé.

5 Si [CLÉ CRYPTAGE] est défini, saisissez le mot de passe, puis sélectionnez [Accès].

6 Fermez le menu ou revenez au niveau du menu [RÉSEAU].

7 Vérifiez la connexion au réseau.

Une fois la connexion établie,  s'affiche sur l'écran de la caméra.

Lors de la saisie manuelle du point d'accès sans fil (SSID)

1 Sélectionnez le menu [RÉSEAU] → [SÉL. APPAREIL] → [WLAN].

2 Sélectionnez le menu [RÉSEAU] → [PROPRIÉTÉ WLAN] → [TYPE] → [INFRA (MANUEL)].

3 Dans le menu [RÉSEAU] → [PROPRIÉTÉ WLAN], réglez chaque élément selon les besoins.

- Pour plus de détails sur les éléments de réglage, reportez-vous à la section « Éléments de réglage de [PROPRIÉTÉ WLAN] lorsque [INFRA (SELECT)] ou [INFRA (MANUEL)] est sélectionné » (page 189).

4 Dans le menu [RÉSEAU] → [PROPRIÉTÉ WLAN] → [SSID], entrez le SSID du point d'accès sans fil pour vous connecter.

Le réglage est accompli lorsque [CLÉ CRYPTAGE] (clé de chiffrement, mot de passe) n'est pas réglé.

5 Si [CLÉ CRYPTAGE] est défini, saisissez le mot de passe, puis sélectionnez [Accès].

6 Fermez le menu ou revenez au niveau du menu [RÉSEAU].

7 Vérifiez la connexion au réseau.

Une fois la connexion établie,  s'affiche sur l'écran de la caméra.

■ Éléments de réglage de [PROPRIÉTÉ WLAN] lorsque [INFRA (SELECT)] ou [INFRA (MANUEL)] est sélectionné

[CRYPTAGE]		[WPA-TKIP], [WPA-AES], [WPA2-TKIP], [WPA2-AES], [AUCUN] (Réglage d'usine : [WPA2-AES])
[CLÉ CRYPTAGE]		Clé de chiffrement WPA/WPA2 (Réglage d'usine : [01234567890123456789abcdef])
[RÉGLAGES IPv4]	[DHCP]	Réglage de la fonction DHCP <ul style="list-style-type: none"> • [OFF] : n'utilise pas le DHCP. • [CLIENT] : acquis automatiquement avec le DHCP lors d'une connexion en réglant [TYPE] sur [INFRA (SELECT)] ou [INFRA (MANUEL)]. • [SERVEUR] : lors d'une connexion en réglant [TYPE] sur [DIRECT], activez la fonction de serveur DHCP de la caméra. (Ne peut pas être sélectionné.) (Réglage d'usine : [OFF])
	[ADRESSE IP]	IP : adresse de la caméra (Réglage d'usine : [192.168.0.1])
	[MASQUE SOUS-RÉS]	Masque de sous-réseau (Réglage d'usine : [255.255.255.0])
	[PASSERELLE DÉFAUT]	Passerelle par défaut (Réglage d'usine : [192.168.0.254])
	[DNS PRIMAIRE]	Réglage du serveur DNS primaire (Réglage d'usine : [0.0.0.0])
	[DNS SECONDAIRE]	Réglage du serveur DNS secondaire (Réglage d'usine : [0.0.0.0])

REMARQUE

- La durée du démarrage après la mise sous tension peut être prolongée du fait du démarrage du réseau.
- Lorsque vous changez les réglages de [SÉL. APPAREIL], les changements ne seront appliqués qu'après le redémarrage de la caméra. De même, la fermeture de l'écran de réglage peut prendre un certain temps en raison du redémarrage du service de réseau après la modification du réglage.
- ENCRYPTION dans WEP n'est pas pris en charge.
- Selon les paramètres tels que [DHCP], le réglage de certains éléments peut s'avérer impossible.
- Lorsque [DHCP] est réglé sur [CLIENT], certaines des informations acquises automatiquement avec le DHCP s'affichent dans le menu. Pour plus de détails sur l'état du réseau, validez en sélectionnant le menu [RÉSEAU] → [INFORMATION] → [STATUT].
- L'adresse IP, le masque de sous-réseau et la passerelle par défaut doivent être réglés correctement. Pour plus de détails, contactez l'administrateur du réseau.
- Lorsque la passerelle par défaut ou le DNS ne doit pas être utilisé, sélectionnez [0.0.0.0]. Cependant, il est impossible de désactiver le DNS lorsque [DHCP] est réglé sur [CLIENT].
- Selon l'environnement réseau, même si [DHCP] est réglé sur [CLIENT], l'entrée manuelle de la valeur DNS peut s'avérer nécessaire. Lorsqu'une valeur DNS non valide est entrée dans tout autre cas, l'assignation automatique par DHCP ne fonctionne pas correctement.

Réglages du réseau local câblé

Voici les réglages relatifs à l'utilisation d'un réseau local câblé.

1 Sélectionnez le menu [RÉSEAU] → [SÉL. APPAREIL] → [LAN].

2 Dans le menu [RÉSEAU] → [PROPRIÉTÉ LAN], réglez chaque élément selon les besoins.

- Pour plus de détails sur les éléments de réglage, reportez-vous à la section « Réglage d'éléments dans [PROPRIÉTÉ LAN] en cas de réglage sur [LAN] » (page 190).

3 Fermez le menu ou revenez au niveau du menu [RÉSEAU].

4 Configurez les paramètres du réseau local câblé sur votre périphérique, comme un ordinateur.

Pour plus de détails, reportez-vous au mode d'emploi ou à l'aide du périphérique de connexion.

■ Réglage d'éléments dans [PROPRIÉTÉ LAN] en cas de réglage sur [LAN]

[ADRESSE MAC]		Adresse MAC du réseau local câblé (inaltérable)
[RÉGLAGES IPv4]	[DHCP]	Réglage de la fonction DHCP <ul style="list-style-type: none"> • [OFF] : n'utilise pas le DHCP. • [CLIENT] : s'acquiert automatiquement avec le DHCP. • [SERVEUR] : active la fonction de serveur DHCP de la caméra. (Réglage d'usine : [OFF])
	[ADRESSE IP]	Adresse IP de la caméra (Réglage d'usine : [192.168.0.1])
	[MASQUE SOUS-RÉS]	Masque de sous-réseau (Réglage d'usine : [255.255.255.0])
	[PASSERELLE DÉFAUT]	Passerelle par défaut (Réglage d'usine : [192.168.0.254])
	[DNS PRIMAIRE]	Réglage du serveur DNS primaire (Réglage d'usine : [0.0.0.0])
	[DNS SECONDAIRE]	Réglage du serveur DNS secondaire (Réglage d'usine : [0.0.0.0])
[RÉGLAGES IPv6]	[ACTIVER / DÉACTIVER]	Réglage de l'IPv6 <ul style="list-style-type: none"> • [ACTIVER] : utilise l'IPv6. • [DÉSACTIVER] : n'utilise pas l'IPv6. (Réglage d'usine : [DÉSACTIVER])
	[DHCP]	Réglage de la fonction DHCP <ul style="list-style-type: none"> • [OFF] : n'utilise pas le DHCP. • [CLIENT] : s'acquiert automatiquement avec le DHCP. (Réglage d'usine : [OFF])
	[ADRESSE IP]	Adresse IP de la caméra (Réglage d'usine : [::])
	[LONGUEUR PRÉFIXE]	Réglages de la longueur de préfixe du sous-réseau (Réglage d'usine : [64])
	[PASSERELLE DÉFAUT]	Passerelle par défaut (Réglage d'usine : [::])
	[DNS PRIMAIRE]	Serveur DNS primaire (Réglage d'usine : [::])
	[DNS SECONDAIRE]	Serveur DNS secondaire (Réglage d'usine : [::])

REMARQUE

- Selon les paramètres tels que [DHCP], la sélection de certains éléments peut s'avérer impossible.
- La durée du démarrage après la mise sous tension peut être prolongée du fait du démarrage du réseau.
- Lorsque vous changez les réglages de [SÉL. APPAREIL], les changements ne seront appliqués qu'après le redémarrage de la caméra. De même, la fermeture de l'écran de réglage peut prendre un certain temps en raison du redémarrage du service de réseau après la modification du réglage.
- L'adresse IP, le masque de sous-réseau et la passerelle par défaut doivent être réglés correctement.
Pour plus de détails, contactez l'administrateur du réseau.
- Sélectionnez [0.0.0.0] ou [::] lorsque vous n'utilisez pas la passerelle par défaut ou le DNS.
Cependant, il est impossible de désactiver le DNS lorsque [DHCP] est réglé sur [CLIENT].
- Selon l'environnement réseau, même si [DHCP] est réglé sur [CLIENT], l'entrée manuelle de la valeur DNS peut s'avérer nécessaire. Lorsqu'une valeur DNS non valide est entrée dans tout autre cas, l'assignation automatique par DHCP ne fonctionne pas correctement.
- Le DHCP et le DNS peuvent ne pas fonctionner correctement en fonction de l'environnement réseau.
- L'acquisition automatique de l'adresse IP peut s'avérer impossible selon le délai de connexion avec les périphériques réseau si [PROPRIÉTÉ LAN] → [RÉGLAGES IPv6] → [DHCP] → [CLIENT] est défini.
Dans ce cas, rebranchez le câble LAN ou contactez votre administrateur réseau.

Réglage du partage de connexion par USB

Voici les paramètres adaptés à l'utilisation du partage de connexion par USB.

1 Sélectionnez le menu [RÉSEAU] → [SÉL. APPAREIL] → [PARTAGE DE CONNEXION PAR USB].

2 Activez le partage de connexion par USB (partage Internet) sur l'écran de réglage du réseau du périphérique de partage de connexion par USB branché à la caméra.

Autorisez l'accès du périphérique connecté si une alerte demandant de confirmer la permission s'affiche sur le périphérique de partage de connexion par USB. La connexion ne sera pas complètement établie tant que la permission n'aura pas été donnée.

3 Fermez le menu ou revenez au niveau du menu [RÉSEAU].**4 Vérifiez la connexion au réseau.**

Une fois la connexion établie,  s'affiche sur l'écran de la caméra.

REMARQUE

- La durée du démarrage après la mise sous tension peut être prolongée du fait du démarrage du réseau.
- Lorsque vous changez les réglages de [SÉL. APPAREIL], les changements ne seront appliqués qu'après le redémarrage de la caméra. De même, la fermeture de l'écran de réglage peut prendre un certain temps en raison du redémarrage du service de réseau après la modification du réglage.
- Pour plus de détails sur l'état du réseau, confirmez en sélectionnant le menu [RÉSEAU] → [INFORMATION] → [STATUT].
- L'adresse IP, le DNS et les autres paramètres ne peut pas être définis manuellement lors de la connexion au réseau via un partage de connexion par USB.
- L'icône montrant que la connexion est complètement établie indique que la communication entre la caméra et le périphérique de partage de connexion par USB a été établie. Lorsque le périphérique de partage de connexion par USB ne parvient pas à se connecter à Internet, la caméra ne peut pas se connecter à Internet même si l'icône indiquant que la connexion est complètement établie s'affiche sur l'écran de la caméra.
- Lorsqu'un périphérique de partage de connexion par USB est branché à la caméra à l'aide d'un câble de connexion USB 2.0, le périphérique de partage de connexion par USB est chargé. Si une batterie est utilisée pour alimenter la caméra, la durée d'enregistrement en continu sera réduite.

Spécification des paramètres réseau à l'aide de l'outil de configuration**Réglages de la caméra****1 Dans le menu [RÉSEAU] → [UTILITÉ] → [RÉGLAGE IP FACILE], sélectionnez un paramètre autre que [DÉSACTIVER].****2 Sélectionnez le menu [RÉSEAU] → [UTILITÉ] → [TITRE CAMERA IP FACILE].****3 Entrez le nom (pseudo) de la caméra.**

Le nom entré sera le nom à afficher sur l'écran EASY IP Setup Software.

Installation du logiciel

Téléchargez et installez EASY IP Setup Software (EasyIPSetup.exe) à partir du site Web suivant. (Windows)
<https://pro-av.panasonic.net/>

■ EASY IP Setup Software (EasyIPSetup.exe)

Configurez les paramètres réseau de la caméra.

Exécution des réglages de la caméra à l'aide de EASY IP Setup Software

Les réglages du réseau de la caméra peuvent être effectués à l'aide de EASY IP Setup Software.

S'il y a plusieurs caméras, il convient d'effectuer les réglages sur chaque caméra.

Si les réglages ne peuvent pas être spécifiés à l'aide de EASY IP Setup Software, spécifiez les réglages de la caméra dans le menu [RÉSEAU].

REMARQUE

- La fonction EASY IP Setup Software est utilisable uniquement lorsque toutes les conditions suivantes sont remplies.
 - Le menu [RÉSEAU] → [UTILITÉ] → [RÉGLAGE IP FACILE] est réglé sur un paramètre autre que [DÉSACTIVER].
- La caméra ne fonctionne pas correctement une fois les paramètres réseau spécifiés si l'adresse IP est identique à celle d'un autre périphérique du même réseau. Définissez une adresse IP pour la caméra.
- EASY IP Setup Software ne peut pas être utilisé à partir d'un autre sous-réseau via un routeur.
- Utilisez Ver.4.25R00 ou une version ultérieure pour EASY IP Setup Software.

Procédure de réglage

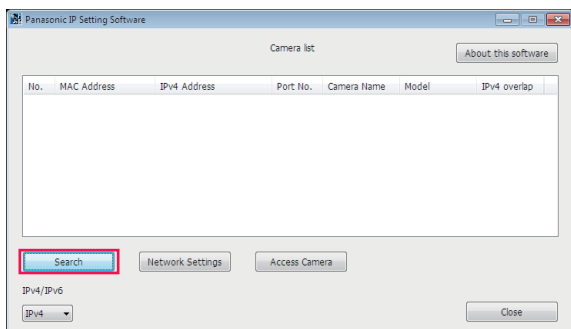

Fig. 1

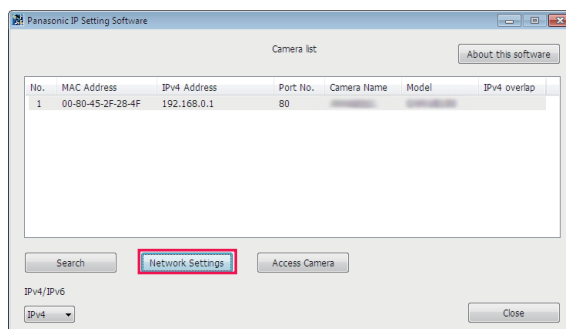

Fig. 2

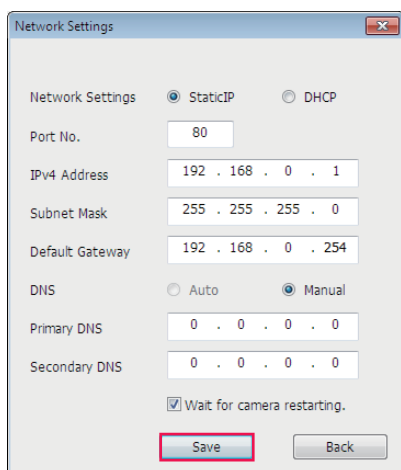

Fig. 3

1 Lancez EASY IP Setup Software.

2 Cliquez sur [Search]. (Fig. 1)

3 Cliquez sur l'adresse MAC/IPv4 de la caméra à définir, puis cliquez sur [Network settings]. (Fig. 2)

- Quand des adresses IP se chevauchent, les numéros de caméra en chevauchement s'affichent dans le champ [Duplicate IPv4 address] de la caméra correspondante.

4 Entrez chacun des éléments de réglage du réseau, puis cliquez sur [Save]. (Fig. 3)

- Le mode de connexion de la caméra prend uniquement en charge [Fixed IP]. Le DHCP et les autres protocoles ne sont pas pris en charge. Ne spécifiez pas ces paramètres.
- La configuration du réseau depuis EASY IP Setup Software est impossible dans les cas suivants :
 - Lorsque le menu [RÉSEAU] → [SÉL. APPAREIL] → [PARTAGE DE CONNEXION PAR USB] est défini
 - Lorsque le menu [RÉSEAU] → [SÉL. APPAREIL] → [WLAN] est défini et que le menu [RÉSEAU] → [PROPRIÉTÉ WLAN] → [TYPE] → [DIRECT] est défini
- Terminer le réglage de la caméra peut prendre environ deux minutes après avoir cliqué sur [Save].
Les réglages deviennent non valides si l'adaptateur secteur, le câble LAN ou le module sans fil est débranché avant la fin des réglages. Spécifiez à nouveau les paramètres.

REMARQUE

- Il est possible de vérifier l'adresse IP assignée à la caméra en cliquant sur l'élément [Search] de EASY IP Setup Software lors de l'utilisation du serveur DHCP.
- La caméra ne prend pas en charge le paramètre IPv6 en raison de EASY IP Setup Software.
- Autorisez l'accès à tous les ports pour UDP lors de la mise en place d'un pare-feu (logiciels compris).
- Il est impossible de définir certains éléments sur cette caméra.
- L'élément [View Camera Screen] affiché sur la Fig. 1 et la Fig. 2 ne fonctionne pas sur cette caméra.

Confirmation de l'état du réseau

L'état du réseau de la caméra peut être vérifié à l'aide des opérations suivantes.

1 Sélectionnez le menu [RÉSEAU] → [INFORMATION] → [STATUT].

Vérification de l'environnement réseau

1 Sélectionnez le menu [RÉSEAU] → [UTILITÉ] → [CONTRÔLEUR RÉSEAU].

2 Touchez [△]/[▽] si nécessaire pour valider les résultats.

 **REMARQUE**

- L'affichage des résultats de la vérification peut prendre du temps car la connexion avec l'appareil externe est vérifiée.
- Pour annuler, appuyez sur la touche <EXIT> ou .
- Pour plus de détails sur les résultats de la vérification, contactez l'administrateur du réseau en cours d'utilisation.

Enregistrement des résultats de la vérification

Les résultats de la vérification peuvent être enregistrés sur une carte SD si nécessaire.

1 Sélectionnez [SAVE] lorsque les résultats de la vérification s'affichent.

Un écran de confirmation s'affiche.

2 Sélectionnez [SET].

Le fichier est sauvegardé.

 **REMARQUE**

- Quand aucune carte SD n'est insérée ou que cette carte est protégée en écriture, [SAVE] est indisponible.
- La destination d'enregistrement sur la carte SD et le nom de fichier fixe sont indiqués ci-dessous. S'il y a déjà un fichier, celui-ci sera remplacé.
¥PRIVATE¥MEIGROUP¥PAVCN¥SBG¥P2SD¥netchk.txt

Connexion au terminal iPhone/iPad ou Android

La caméra peut être commandée depuis le terminal iPhone/iPad ou Android.

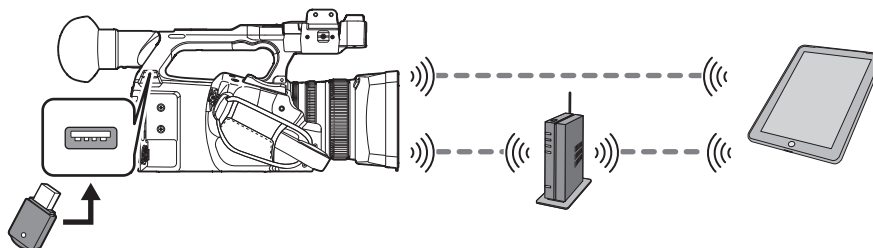

Montage du module sans fil

Montez le module sans fil (en option) sur la caméra. (page 187)

Réglages de la caméra

Spécification des paramètres réseau

Spécifiez les paramètres réseau. (page 188)

Réglage du nom de compte d'utilisateur et du mot de passe

1 Sélectionnez le menu [RÉSEAU] → [IP À DISTANCE] → [COMPTE UTILSR].

2 Saisissez le nom de compte d'utilisateur et sélectionnez [Accès].

- Saisissez le nom de compte d'utilisateur comportant 31 caractères maximum.

3 Saisissez le mot de passe et sélectionnez [Accès].

- Saisissez un mot de passe comprenant entre 8 et 15 caractères.

■ Pour saisir un caractère

L'opération est la même que la saisie avec un clavier.

Icône	Description de l'opération
[A-a]	Bascule entre les majuscules et les minuscules. (S'affiche en mode de saisie de texte)
[@-#]	Commute le type de symbole. (S'affiche en mode de saisie de symbole)
	Revient à l'écran précédent. Le caractère saisi n'est pas pris en compte.
123 #+=	Bascule entre le caractère et le symbole/chiffre.
␣	Saisit un espace (vide).
[BS]	Supprime le caractère. Le caractère précédent est supprimé lorsque la position de curseur est vide.
	Déplace le curseur à droite ou à gauche.
[Accès]	Termine la saisie de caractère.

Activation de la fonction de télécommande IP

1 Sélectionnez le menu [RÉSEAU] → [IP À DISTANCE] → [ACTIVER / DÉACTIVER] → [ACTIVER].

Vérification/suppression des comptes d'utilisateur

1 Sélectionnez le menu [RÉSEAU] → [IP À DISTANCE] → [LISTE COMPTE].

La liste des comptes d'utilisateur enregistrés s'affiche.

- Passez à l'étape 3 pour ne vérifier que les comptes d'utilisateur.

2 Sélectionnez le compte d'utilisateur à supprimer, puis sélectionnez [SET].

Un message de confirmation s'affiche.

3 Sélectionnez et terminez l'opération.

Préparation de l'application CX ROP

Installez l'application CX ROP sur le terminal iPhone/iPad ou Android.

■ Pour iPhone/iPad

- Téléchargez l'application CX ROP à partir de l'App Store.

■ Pour un terminal Android

- Téléchargez l'application CX ROP à partir de l'Google Play Store.

 **REMARQUE**

- Pour les informations telles que l'OS pris en charge de l'application CX ROP, reportez-vous à la page de téléchargement de l'App Store ou de Google Play Store.
- Pour utiliser le micrologiciel de la caméra de Ver.4.00 ou supérieure, servez-vous de l'application de CX ROP Ver.1.2.0 ou supérieure.

Connexion à l'application CX ROP

Connectez-vous à la caméra en suivant le guide de l'application CX ROP.

 **REMARQUE**

- La caméra ne peut pas se connecter à l'application CX ROP lorsque l'écran du menu ou des miniatures est affiché.

Fonctionnement quand l'application CX ROP est connectée

■ Fonctionnement de la caméra qui est connectée

Les touches et le multica-dran suivantes sont inutilisables.

- Touche <THUMBNAIL>

■ Fonctionnement de l'enregistrement et de la lecture pendant la connexion

- L'enregistrement peut être commandé par la caméra ou l'application CX ROP.
- Le fonctionnement de lecture est impossible.

 **REMARQUE**

- Le contenu réglé avec la téléopération à l'aide de l'application CX ROP est pris en compte dans la caméra. (À l'exclusion du réglage par commutateur manuel)

Raccordement au pupitre de contrôle de caméras (AW-RP150G)

La caméra peut être commandée depuis le pupitre de contrôle de caméras AW-RP150G (en option).



Réglages de la caméra

Pour le micrologiciel de la caméra, utilisez la Ver.4.00 ou supérieure.

Pour plus de détails sur le réglage de la caméra, reportez-vous à la section « Connexion au terminal iPhone/iPad ou Android » (page 194). Selon l'environnement de prise de vue, sélectionnez [ACTIVER] ou [ACTIVER(MAINTIEN)] pour le menu [RÉSEAU] → [IP À DISTANCE] → [ACTIVER / DÉSACTIVER].

En outre, définissez les paramètres suivants :

- Passez en mode automatique à l'aide du commutateur <AUTO/MANUAL>. (page 21)
- Lorsque [SUPER GAIN] est affecté à l'une des touches USER, annulez l'affectation. (page 125)

Les réglages suivants sont également recommandés.

- Sélectionnez le menu [CAMÉRA] → [MODE SW] → [ATW] → [OFF]. (page 68)
- Sélectionnez le menu [CAMÉRA] → [BOUTON AUTO] → [ATW] → [OFF]. (page 70)
- Sélectionnez le menu [CAMÉRA] → [BOUTON AUTO] → [OBTURATEUR A.] → [OFF]. (page 70)
- Sélectionnez le menu [CAMÉRA] → [BOUTON AUTO] → [AGC] → [OFF]. (page 69)

REMARQUE

- Lorsque le menu [RÉSEAU] → [IP À DISTANCE] → [ACTIVER / DÉSACTIVER] → [ACTIVER(MAINTIEN)] est sélectionné, la connexion est préservée même en cas de déconnexion de la télécommande. Les restrictions au cours de la connexion, par exemple lorsque la touche <THUMBNAIL> ne fonctionne pas, demeureront.
- Pour mettre fin à l'état de connexion, sélectionnez le menu [RÉSEAU] → [IP À DISTANCE] → [ACTIVER / DÉSACTIVER] → [DÉSACTIVER].
- Le réglage du réseau et les réglages relatifs à la télécommande IP de la caméra seront immédiatement pris en compte après l'utilisation du menu. Cela peut entraîner la fin de la connexion entre la caméra et la télécommande lors de la modification des réglages.

Réglage du pupitre de contrôle de caméras AW-RP150G

Pour plus de détails sur le réglage du AW-RP150G, reportez-vous au Guide de fonctionnement du pupitre de contrôle de caméras AW-RP150G.

REMARQUE

- Les informations suivantes relatives à la caméra sont nécessaires pour se connecter au AW-RP150G.
 - Nom du compte de l'utilisateur
 - Mot de passe
 - Adresse IP
 - N° de port : 49154
- Pour le micrologiciel de l'AW-RP150G, utilisez la Ver.4.01.00 ou supérieure.
- Pour plus de détails sur le fonctionnement de ROP setup software, reportez-vous au Mode d'emploi de l'AW-RP150G.
- Pour ROP setup software, utilisez la Ver.3.0.0.0 ou supérieure.

Fonctionnement pendant la télécommande

Les restrictions suivantes existent en cas de connexion à une télécommande.

- La connexion est impossible lors de l'affichage de l'écran des vignettes ou pendant la lecture. En outre, la touche <THUMBNAIL> ne fonctionne pas après la connexion.
- La connexion est impossible lorsque le menu est affiché. Le menu peut être utilisé après la connexion.

REMARQUE

- Le contenu réglé avec la téléopération est pris en compte dans la valeur de réglage du menu de la caméra. Cependant, la téléopération pour le diaphragme auto et la mise au point automatique ne sera pas prise en compte dans la valeur de réglage du menu.
- Une fois la connexion à la télécommande terminée, la valeur de réglage du menu de la caméra demeurera la valeur de réglage utilisée au cours de la connexion. Cependant, les éléments de réglage du commutateur manuel renverront l'état de chaque commutateur.

Fonction de diffusion continue

Vous pouvez exécuter la diffusion continue de l'audio et la vidéo actuellement tournées avec la caméra sur un réseau (réseau local câblé, réseau local sans fil et partage de connexion par USB).

La diffusion continue peut être exécutée à l'aide de la caméra, du logiciel d'application d'un périphérique connecté via un réseau, ou d'un serveur capable de recevoir la vidéo en diffusion continue envoyée par la caméra.

Il y a deux manières de démarrer la diffusion continue : la diffusion continue à partir d'un logiciel d'application et la diffusion continue à partir de la caméra. Cette section décrit la méthode de connexion au réseau de la caméra pour chaque méthode.

Réglages de la caméra

Spécification des paramètres réseau

Spécifiez les paramètres réseau. (page 188)

Réglages relatifs à la fonction de diffusion continue

1 Réglez le menu [SYSTÈME] → [FRÉQUENCE]/[FORMAT ENREG.].

- Pour plus de détails sur les éléments de réglage, reportez-vous à la section « Réglages lors de l'utilisation de la fonction de diffusion continue » (page 197).

2 Sélectionnez le menu [RÉSEAU] → [FONCT. RÉSEAU] → [STREAMING].

La fonction de diffusion continue est activée.

3 Dans le menu [RÉSEAU] → [STREAMING] → [FORMAT STREAMING], définissez le format pendant la diffusion continue.

- Pour plus de détails sur les éléments de réglage, reportez-vous à la section « Réglages lors de l'utilisation de la fonction de diffusion continue » (page 197).

REMARQUE

- La fonction de diffusion continue est disponible lorsque toutes les conditions suivantes sont remplies.
 - Le menu [SYSTÈME] → [FORMAT FICHER] est réglé sur un paramètre autre que [AVCHD].
 - Le menu [SYSTÈME] → [SUPER LENT] → [OFF] est défini
 - Le menu a été défini conformément à la section « Réglages lors de l'utilisation de la fonction de diffusion continue » (page 197) (Cet élément ne peut pas être utilisé lorsque UHD est sélectionné)
 - VFR et certaines fonctions d'enregistrement spéciales sont désactivées
- Lorsque le menu [FICHER SCÈNE] → [SÉL. MODE GAMMA] est réglé sur [HLG], la vidéo est diffusée après la conversion d'une plage dynamique élevée en une plage dynamique standard.
- Lorsque le menu [SYSTÈME] → [PARAM. COULEUR] est réglé sur [V-Log], la vidéo est diffusée après la conversion de V-Log en V-709.

■ Réglages lors de l'utilisation de la fonction de diffusion continue

Menu [SYSTÈME]		Menu [RÉSEAU] → [STREAMING]
[FRÉQUENCE]	[FORMAT ENREG.]	[FORMAT STREAMING]
[59.94Hz]	[1080-59.94p/AVC-I100] [1080-59.94p/AVC-I422] [1080-59.94p/AVC-G25] [1080-59.94p/AVC-G12] [1080-59.94p/422LongGOP 100M] [1080-59.94p/422ALL-I 200M]	[1920×1080-60fps 24M] [1920×1080-60fps 20M] [1920×1080-60fps 16M] [1280×720-60fps 14M] [1280×720-60fps 8M] [1280×720-60fps 3M] [640×360-30fps 4M] [640×360-30fps 1.5M] [640×360-30fps 0.7M] (Réglage d'usine) [320×180-30fps 4M] [320×180-30fps 1.5M] [320×180-30fps 0.5M]
	[1080-59.94i/AVC-I200] [1080-59.94i/AVC-I100] [1080-59.94i/AVC-I50] [1080-59.94i/AVC-G50] [1080-59.94i/AVC-G25] [1080-59.94i/AVC-G12] [1080-29.97p/422LongGOP 50M] [1080-29.97p/422ALL-I 100M] [1080-59.94i/422LongGOP 50M] [1080-59.94i/422ALL-I 100M]	[1920×1080-30fps 14M] [1920×1080-30fps 6M] [1920×1080-30fps 1M] [1280×720-30fps 8M] [1280×720-30fps 2M] [1280×720-30fps 1M] [640×360-30fps 4M] [640×360-30fps 1.5M] [640×360-30fps 0.7M] (Réglage d'usine) [320×180-30fps 4M] [320×180-30fps 1.5M] [320×180-30fps 0.5M]
	[1080-23.98p/422LongGOP 50M] [1080-23.98p/422ALL-I 100M]	[1920×1080-24fps 14M] [1920×1080-24fps 6M] [1920×1080-24fps 1M] (Réglage d'usine)

Menu [SYSTÈME]		Menu [RÉSEAU] → [STREAMING]
[FRÉQUENCE]	[FORMAT ENREG.]	[FORMAT STREAMING]
	[720-59.94p/AVC-I200] [720-59.94p/AVC-I100] [720-59.94p/AVC-I50] [720-59.94p/AVC-G50] [720-59.94p/AVC-G25] [720-59.94p/AVC-G12]	[1280×720-60fps 14M] [1280×720-60fps 8M] [1280×720-60fps 3M] [640×360-30fps 4M] [640×360-30fps 1.5M] [640×360-30fps 0.7M] (Réglage d'usine) [320×180-30fps 4M] [320×180-30fps 1.5M] [320×180-30fps 0.5M]
[50.00Hz]	[1080-50.00p/AVC-I100] [1080-50.00p/AVC-I422] [1080-50.00p/AVC-G25] [1080-50.00p/AVC-G12] [1080-50.00p/422LongGOP 100M] [1080-50.00p/422ALL-I 200M]	[1920×1080-50fps 24M] [1920×1080-50fps 20M] [1920×1080-50fps 16M] [1280×720-50fps 14M] [1280×720-50fps 8M] [1280×720-50fps 3M] [640×360-25fps 4M] [640×360-25fps 1.5M] [640×360-25fps 0.7M] (Réglage d'usine) [320×180-25fps 4M] [320×180-25fps 1.5M] [320×180-25fps 0.5M]
	[1080-50.00i/AVC-I200] [1080-50.00i/AVC-I100] [1080-50.00i/AVC-I50] [1080-50.00i/AVC-G50] [1080-50.00i/AVC-G25] [1080-50.00i/AVC-G12] [1080-25.00p/422LongGOP 50M] [1080-25.00p/422ALL-I 100M] [1080-50.00i/422LongGOP 50M] [1080-50.00i/422ALL-I 100M]	[1920×1080-25fps 14M] [1920×1080-25fps 6M] [1920×1080-25fps 1M] [1280×720-25fps 8M] [1280×720-25fps 2M] [1280×720-25fps 1M] [640×360-25fps 4M] [640×360-25fps 1.5M] [640×360-25fps 0.7M] (Réglage d'usine) [320×180-25fps 4M] [320×180-25fps 1.5M] [320×180-25fps 0.5M]
	[720-50.00p/AVC-I200] [720-50.00p/AVC-I100] [720-50.00p/AVC-I50] [720-50.00p/AVC-G50] [720-50.00p/AVC-G25] [720-50.00p/AVC-G12]	[1280×720-50fps 14M] [1280×720-50fps 8M] [1280×720-50fps 3M] [640×360-25fps 4M] [640×360-25fps 1.5M] [640×360-25fps 0.7M] (Réglage d'usine) [320×180-25fps 4M] [320×180-25fps 1.5M] [320×180-25fps 0.5M]

Démarrage de la diffusion continue par une opération du logiciel d'application

1 Sélectionnez le menu [RÉSEAU] → [STREAMING] → [DÉCLENCHÉMENT DÉBUT] → [RÉCEPTEUR].

2 Spécifiez l'adresse IP et le chemin de la caméra avec le logiciel d'application comme suit, puis lancez la diffusion continue.
rtsp://(adresse IP)/stream

REMARQUE

- Effectuez une opération avec le logiciel d'application pour arrêter la diffusion continue.
- Seul le RTSP est disponible lors du démarrage de la diffusion continue par une opération du logiciel d'application.
- Pour plus de détails sur les opérations pour démarrer la diffusion continue à partir du logiciel d'application, veuillez consulter le manuel de chaque logiciel d'application.
- La diffusion continue s'arrête lorsque vous effectuez des opérations telles que l'affichage de l'écran des miniatures ou la lecture de clips sur la caméra.
- La diffusion continue peut s'arrêter si le réglage de l'heure ou de la date a lieu pendant la diffusion continue.
- Si un réglage permet de désactiver VFR et d'autres fonctions de diffusion continue dans le fichier de scène, la diffusion continue prendra fin suite à la modification du fichier de scène.
- Attention, car l'image de diffusion continue peut être émise accidentellement selon l'environnement de système permettant la diffusion et le réglage du service utilisé.

Diffusion continue avec Multicast

Une diffusion continue peut être distribuée à plusieurs récepteurs via un routeur pris en charge, etc. lorsque la fonction Multicast est utilisée.

1 Sélectionnez le menu [RÉSEAU] → [STREAMING] → [DÉCLENCHÉMENT DÉBUT] → [RÉCEPTEUR(MULTICAST)].

2 Sélectionnez le menu [RÉSEAU] → [STREAMING], puis spécifiez [ADRESSE DE MULTICAST] et [PORT DE MULTICAST].

- Définissez [ADRESSE DE MULTICAST] dans la plage suivante.
IPv4 : 224.0.1.0 à 239.255.255.254
IPv6 : adresse Multicast commençant par FF
- Sélectionnez [PORT DE MULTICAST] dans la plage de 1024 à 50000.

3 Spécifiez l'adresse de la caméra et lancez la diffusion continue avec le logiciel d'application.

REMARQUE

- Multicast ne peut pas démarrer la diffusion continue avec le fonctionnement de la caméra.
- Selon la spécification du périphérique recevant la diffusion continue et le routeur connecté, la qualité de l'image vidéo peut ne pas être préservée. Pour effectuer une diffusion continue en multicast, contactez l'administrateur du réseau en cours d'utilisation et préparez l'environnement de communication approprié.
- Désactivez la carte LAN à ne pas utiliser lors de la réception de l'image Multicast à afficher sur un ordinateur sur lequel plusieurs cartes LAN sont installées.

Démarrage de la diffusion continue par une opération de la caméra

1 Sélectionnez le menu [RÉSEAU] → [STREAMING] → [DÉCLENCHEMENT DÉBUT] → [CAMÉRA].

2 Définissez la destination.

Pour plus de détails sur la destination, reportez-vous à la section « Définition de la destination de diffusion continue dans le menu de la caméra » (page 199) ou « Référence à la carte mémoire pour la destination de la diffusion continue » (page 199).

3 Sélectionnez le menu [RÉSEAU] → [STREAMING] → [DÉMAR.] → [ON].

Si la caméra est connectée à la destination de transmission par un réseau, elle démarre la transmission de la vidéo en diffusion continue.

REMARQUE

- Le menu [DÉMAR.] ne peut pas être sélectionné lorsque la diffusion continue ne peut pas démarrer, par exemple parce que le réseau n'est pas connecté, etc.
- Le démarrage ou l'arrêt de la diffusion continue sur la caméra peut être assigné à la touche USER. (page 52)
La diffusion continue ne démarre pas si vous appuyez sur la touche USER ou touchez l'icône de la touche USER lorsque le menu ou l'écran des miniatures est affiché.
- Seuls le RTMP et le RTMPS sont disponibles lors du démarrage de la diffusion continue avec le fonctionnement de la caméra. Dans ce cas, l'IPv6 est indisponible.
- Pour les réglages tels que l'URL, reportez-vous au manuel de chaque service de diffusion continue.
- La diffusion continue peut s'avérer impossible selon la condition d'utilisation du service de diffusion continue.
- La diffusion continue s'arrête lorsque vous effectuez des opérations telles que l'affichage de l'écran des miniatures ou la lecture de clips sur la caméra.
- La diffusion continue peut s'arrêter si le réglage de l'heure ou de la date a lieu pendant la diffusion continue.
- Si un réglage permet de désactiver VFR et d'autres fonctions de diffusion continue dans le fichier de scène, la diffusion continue prendra fin suite à la modification du fichier de scène.
- Attention, car l'image de diffusion continue peut être émise accidentellement selon l'environnement de système permettant la diffusion et le réglage du service utilisé.

Définition de la destination de diffusion continue dans le menu de la caméra

1 Sélectionnez le menu [RÉSEAU] → [STREAMING] → [INFO. CONNEXION] → [MÉMOIRE].

2 Saisissez l'URL de destination dans le menu [RÉSEAU] → [STREAMING] → [URL RÉCEPTEUR].

- Saisissez l'URL de destination au format suivant.
 - rtmp://(URL du serveur):(numéro de port)/(chemin)/(clé de flux)
 - rtmps://(URL du serveur):(numéro de port)/(chemin)/(clé de flux)

REMARQUE

- En général, un paramètre est nécessaire pour la clé de flux avec RTMP, mais selon le service, la clé de flux peut constituer une partie du chemin. Pour plus de détails, reportez-vous au manuel de chaque service de diffusion continue.
- Le réglage de l'[URL RÉCEPTEUR] est impossible lorsque [DONNÉE TYPE] est réglé sur [P2CAST]. Réglez ceci après avoir effectué l'opération pour [EFFACER (MÉMOIRE)] une fois.

Référence à la carte mémoire pour la destination de la diffusion continue

1 Insérez la carte mémoire sur laquelle les informations de destination sont enregistrées dans le logement pour carte 1.

2 Sélectionnez le menu [RÉSEAU] → [STREAMING] → [INFO. CONNEXION] → [CARTE SD].

Gestion des informations de destination

Les informations de destination peuvent être enregistrés et chargées entre le menu de la caméra et la carte mémoire.

■ Enregistrement des informations de destination sur la carte mémoire

1 Insérez une carte mémoire formatée avec la caméra dans le logement pour carte 1.

2 Sélectionnez le menu [RÉSEAU] → [STREAMING] → [SAUV. (CARTE SD)].

3 Sélectionnez [OUI] lorsque le message de confirmation s'affiche.

REMARQUE

- Le nom du fichier dans la carte mémoire pour enregistrer les informations de destination est inaltérable.

- Le fichier contenant les informations de destination enregistrées sur la carte mémoire est crypté.
- L'enregistrement est impossible lorsque [DONNÉE TYPE] est réglé sur [P2CAST].
- L'enregistrement est impossible lorsque la chaîne de caractères de l'[URL RÉCEPTEUR] (« rtmp:// », etc.) n'est pas définie correctement.

■ **Chargement des informations de destination depuis la carte mémoire**

1 Insérez la carte mémoire sur laquelle les informations de destination sont enregistrées dans le logement pour carte 1.

2 Sélectionnez le menu [RÉSEAU] → [STREAMING] → [CHARGER (CARTE SD)].

3 Sélectionnez [OUI] lorsque le message de confirmation s'affiche.

 **REMARQUE**

- Le nom du fichier permettant de charger les informations de destination enregistrées sur la carte mémoire est indisponible.
- Les informations de réglage qui peuvent être chargées (référéncées) par la caméra sont les suivantes.
 - Informations enregistrées avec la caméra
 - Fichier de réglage créé avec le logiciel P2 Network Setting (page 200)
 - Profil téléchargé avec P2 Cast (page 203)

Effacement des informations de destination

1 Sélectionnez le menu [RÉSEAU] → [STREAMING] → [EFFACER (MÉMOIRE)].

- Les informations de réglage pour P2 Cast sont également effacées.
- Les informations de l'URL de destination définies dans P2 Cast sont également effacées. (page 203)
- Le réglage lié au Multicast n'est pas effacé.

Arrêt de la diffusion continue de la vidéo

1 Sélectionnez le menu [RÉSEAU] → [STREAMING] → [DÉMAR.] → [OFF].

Saisie du réglage à l'aide de l'outil de réglage

Installation du logiciel

Téléchargez et développez le logiciel P2 Network Setting pour Windows à partir du site Web suivant.
<https://pro-av.panasonic.net/>

Création de la carte mémoire SDXC pour le réglage à l'aide du logiciel P2 Network Setting

La carte mémoire SDXC créée avec ce logiciel peut être utilisée comme destination de référence lors du chargement dans le menu de la caméra ou lorsque le menu [RÉSEAU] → [STREAMING] → [INFO. CONNEXION] → [CARTE SD] est sélectionné.

Procédure de réglage

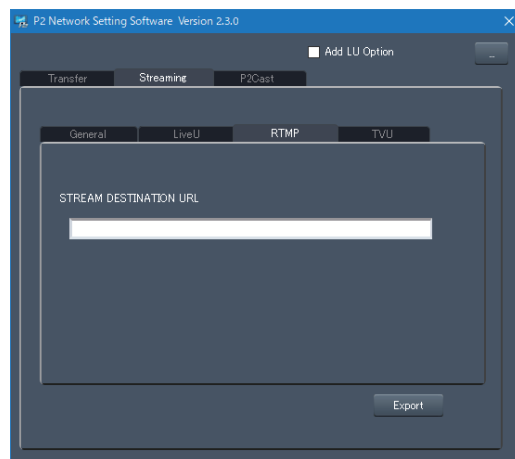

Fig. 1

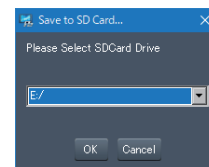

Fig. 2

1 Lancez le logiciel P2 Network Setting. (Fig. 1)

2 Sélectionnez l'onglet Streaming → onglet RTMP.

3 Saisissez l'URL de destination sous STREAM DESTINATION URL.

4 Cliquez sur Export et sélectionnez la destination dans la boîte de dialogue de sélection du disque (Fig. 2), puis cliquez sur OK.

- Cet élément ne peut pas être enregistré sur autre chose qu'un disque amovible.

Fonction NDI|HX

La caméra peut être connectée à un commutateur compatible NDI|HX fabriqué par NewTek.

REMARQUE

- L'achat de la clé d'activation est nécessaire pour utiliser la fonction NDI|HX. Pour plus de détails, consultez le site Web de NewTek.
- Pour plus de détails de chaque opération, reportez-vous au mode d'emploi des commutateurs compatibles NDI|HX.
- Les fonctions suivantes sont indisponibles lorsque la fonction NDI|HX est activée. Certains éléments de menu liés à ces fonctions sont indisponibles également.
 - Fonction d'enregistrement
 - Fonctions du système de lecture incluant l'affichage des miniatures
 - Réseau local sans fil
 - Partage de connexion par USB

Réglages de la caméra

Spécification des paramètres réseau

Permet de procéder au réglage du réseau local câblé. (page 190)

Réglage relatif à la fonction NDI|HX

1 Réglez le menu [SYSTÈME] → [FRÉQUENCE]/[FORMAT ENREG.].

- Pour plus de détails sur les éléments de réglage, reportez-vous à la section « Réglages lors de l'utilisation de la fonction NDI|HX » (page 201).

2 Sélectionnez le menu [RÉSEAU] → [FONCT. RÉSEAU] → [NDI|HX].

La fonction NDI|HX est sélectionnée. La caméra redémarre automatiquement.

3 Réglez le format de la diffusion continue avec le menu [RÉSEAU] → [NDI|HX] → [FORMAT STREAMING].

Cet élément ne peut pas être utilisé lorsque UHD est sélectionné.

REMARQUE

- La fonction NDI|HX est disponible lorsque toutes les conditions suivantes sont remplies.
 - Le menu [SYSTÈME] → [FORMAT FICHER] est réglé sur un paramètre autre que [AVCHD].
 - Le menu [SYSTÈME] → [SUPER LENT] → [OFF] est défini
 - Le menu a été défini conformément à la section « Réglages lors de l'utilisation de la fonction NDI|HX » (page 201)
 - VFR et certaines fonctions d'enregistrement spéciales sont désactivées
- Le menu [RÉSEAU] → [UTILITÉ] → [RÉGLAGE IP FACILE] commute sur [ILLIMITÉ] lorsque la fonction NDI|HX est activée.
- Lorsque le menu [FICHER SCÈNE] → [SÉL. MODE GAMMA] est réglé sur [HLG], la vidéo est diffusée après la conversion d'une plage dynamique élevée en une plage dynamique standard.
- Lorsque le menu [SYSTÈME] → [PARAM. COULEUR] est réglé sur [V-Log], la vidéo est diffusée après la conversion de V-Log en V-709.

■ Réglages lors de l'utilisation de la fonction NDI|HX

Menu [SYSTÈME]		Menu [RÉSEAU] → [NDI HX]
[FRÉQUENCE]	[FORMAT ENREG.]	[FORMAT STREAMING]
[59.94Hz]	[1080-59.94p/AVC-I100] [1080-59.94p/AVC-I422] [1080-59.94p/AVC-G25] [1080-59.94p/AVC-G12] [1080-59.94p/422LongGOP 100M] [1080-59.94p/422ALL-I 200M]	[1920×1080-60fps 24M] [1920×1080-60fps 16M] [1920×1080-60fps 10M] (Réglage d'usine) [1920×1080-60fps 8M] [1280×720-60fps 14M] [1280×720-60fps 10M] [1280×720-60fps 6M]
	[1080-59.94i/AVC-I200] [1080-59.94i/AVC-I100] [1080-59.94i/AVC-I50] [1080-59.94i/AVC-G50] [1080-59.94i/AVC-G25] [1080-59.94i/AVC-G12] [1080-29.97p/422LongGOP 50M] [1080-29.97p/422ALL-I 100M] [1080-59.94i/422LongGOP 50M] [1080-59.94i/422ALL-I 100M]	[1920×1080-30fps 14M] [1920×1080-30fps 10M] (Réglage d'usine) [1920×1080-30fps 6M] [1280×720-30fps 8M] [1280×720-30fps 4M] [1280×720-30fps 2M]
	[720-59.94p/AVC-I200] [720-59.94p/AVC-I100] [720-59.94p/AVC-I50] [720-59.94p/AVC-G50] [720-59.94p/AVC-G25] [720-59.94p/AVC-G12]	[1280×720-60fps 14M] [1280×720-60fps 10M] (Réglage d'usine) [1280×720-60fps 6M]
[50.00Hz]	[1080-50.00p/AVC-I100] [1080-50.00p/AVC-I422] [1080-50.00p/AVC-G25] [1080-50.00p/AVC-G12] [1080-50.00p/422LongGOP 100M] [1080-50.00p/422ALL-I 200M]	[1920×1080-50fps 24M] [1920×1080-50fps 16M] [1920×1080-50fps 10M] (Réglage d'usine) [1920×1080-50fps 8M] [1280×720-50fps 14M] [1280×720-50fps 10M] [1280×720-50fps 6M]

Menu [SYSTÈME]		Menu [RÉSEAU] → [NDI HX]
[FRÉQUENCE]	[FORMAT ENREG.]	[FORMAT STREAMING]
	[1080-50.00i/AVC-I200] [1080-50.00i/AVC-I100] [1080-50.00i/AVC-I50] [1080-50.00i/AVC-G50] [1080-50.00i/AVC-G25] [1080-50.00i/AVC-G12] [1080-25.00p/422LongGOP 50M] [1080-25.00p/422ALL-I 100M] [1080-50.00i/422LongGOP 50M] [1080-50.00i/422ALL-I 100M]	[1920×1080-25fps 14M] [1920×1080-25fps 10M] (Réglage d'usine) [1920×1080-25fps 6M] [1280×720-25fps 8M] [1280×720-25fps 4M] [1280×720-25fps 2M]
	[720-50.00p/AVC-I200] [720-50.00p/AVC-I100] [720-50.00p/AVC-I50] [720-50.00p/AVC-G50] [720-50.00p/AVC-G25] [720-50.00p/AVC-G12]	[1280×720-50fps 14M] [1280×720-50fps 10M] (Réglage d'usine) [1280×720-50fps 6M]

Activation de la fonction NDI|HX

Procédez au réglage pour la fonction NDI|HX, puis activez la fonction NDI|HX en vous référant aux informations figurant dans le site Web de NewTek, etc. [NDI|HX] s'affiche dans le menu [RÉSEAU] → [NDI|HX] → [ACTIVATION] lorsque la fonction NDI|HX est activée.

REMARQUE

- Une fois définie, la fonction NDI|HX reste activée, sauf si les informations d'activation enregistrées sur la caméra sont supprimées.
- Pour activer la fonction NDI|HX de la caméra à l'aide de l'outil de NewTek, il est nécessaire de sélectionner [NDI|HX] dans le menu [RÉSEAU] → [FONCT. RÉSEAU].

Diffusion continue avec Multicast

Une diffusion continue peut être distribuée à plusieurs commutateurs compatibles NDI|HX via un routeur pris en charge, etc. lorsque la fonction Multicast est utilisée.

1 Sélectionnez le menu [RÉSEAU] → [NDI|HX] → [MULTICAST] → [ACTIVER].

2 Sélectionnez le menu [RÉSEAU] → [NDI|HX], puis spécifiez [ADRESSE DE MULTICAST] et [PORT DE MULTICAST].

- Définissez [ADRESSE DE MULTICAST] dans la plage suivante.
IPv4 : 224.0.1.0 à 239.255.255.254
IPv6 : adresse Multicast commençant par FF
- Sélectionnez [PORT DE MULTICAST] dans la plage de 1024 à 50000.

REMARQUE

- Celui auquel est ajouté + 1 à la fin de l'adresse Multicast spécifiée est également utilisé pour NDI|HX.
- Désactivez la carte LAN à ne pas utiliser lors de la réception de l'image Multicast à afficher sur un ordinateur sur lequel plusieurs cartes LAN sont installées.

Utilisation de la fonction NDI|HX

Commandez la caméra en utilisant le commutateur compatible NDI|HX.

REMARQUE

- La diffusion continue peut s'arrêter si le réglage de l'heure ou de la date a lieu pendant la diffusion continue.
- Attention, car l'image de diffusion continue peut être émise accidentellement selon l'environnement de système permettant la diffusion et le réglage du service utilisé.

Désactivation de la fonction NDI|HX

1 Sélectionnez le menu [RÉSEAU] → [NDI|HX] → [EFFACER ACTIVATION].

Les informations d'activation enregistrées sur la caméra sont supprimées.

Une fois les informations d'activation supprimées, la fonction NDI|HX est indisponible jusqu'à la réactivation de la fonction NDI|HX.

Utilisation de P2 Cast

■ P2 Cast

P2 Cast permet de confirmer l'état de la caméra fonctionnant dans la zone distante et de commander à distance la diffusion continue RTMP.

Pour plus de détails, consultez le site Web suivant.

<https://pro-av.panasonic.net/>

REMARQUE

- Un contrat est nécessaire pour utiliser P2 Cast. Pour plus de détails, consultez votre revendeur.
- Il est impossible d'utiliser certaines fonctions de P2 Cast avec cette caméra.
- Certaines fonctions ne peuvent pas être utilisées en fonction du serveur P2 Cast utilisé.

Procédure d'utilisation

Pour plus de détails, consultez les documents de P2 Cast.

1 Connectez-vous à P2 Cast et téléchargez le profil.

2 Décompressez le fichier téléchargé.

3 Enregistrez le dossier PRIVATE décompressé dans le répertoire racine de la carte mémoire SDXC.

4 Effectuez le réglage de la caméra comme suit.

- Sélectionnez le menu [RÉSEAU] → [STREAMING] → [DÉCLENCHÉMENT DÉBUT] → [CAMÉRA].
- Insérez une carte mémoire SDXC dans le logement pour carte 1, puis chargez le profil dans la caméra en effectuant l'une des opérations suivantes.
 - 1) Sélectionnez le menu [RÉSEAU] → [STREAMING] → [INFO. CONNEXION] → [MÉMOIRE], puis chargez le contenu de SD avec le menu [RÉSEAU] → [STREAMING] → [CHARGER (CARTE SD)].
 - 2) Sélectionnez le menu [RÉSEAU] → [STREAMING] → [INFO. CONNEXION] → [CARTE SD].

5 Effectuez chaque opération avec P2 Cast.

Diffusion continue depuis P2 Cast

- L'utilisation à distance de la diffusion continue RTMP est impossible lorsque le menu ou l'écran des miniatures s'affiche sur la caméra.
- Une fois que l'opération de démarrage de la diffusion continue à partir de P2 Cast ou le réglage de l'URL de destination est exécuté, l'URL de destination est enregistrée dans la caméra. La diffusion continue vers la même destination peut être effectuée ultérieurement avec le fonctionnement de la caméra. (page 199)
- L'URL de destination enregistrée ne peut pas être visualisée sur la caméra.
- Les informations de l'URL de destination enregistrées sont également effacées lorsque les informations de destination sont effacées. Pour plus de détails sur les informations de destination, reportez-vous à la section « Effacement des informations de destination » (page 200).

Chapitre 10 **Remarques**

La maintenance de la caméra ou les questions posées fréquemment sont décrites.

Questions posées fréquemment

Alimentation électrique

■ Quelle est la tension d'alimentation prise en charge par l'adaptateur secteur fourni ?

- CA 100 V-240 V

■ L'adaptateur secteur fourni peut-il être utilisé quand la batterie est montée ?

- Il peut être utilisé. L'approvisionnement de l'alimentation est automatiquement basculé du côté de l'adaptateur secteur lorsque l'alimentation est réglée sur < | > (ON) et que l'adaptateur secteur est connecté tandis que la batterie est montée.

L'affichage de l'état de l'alimentation sur le moniteur LCD passe du repère  au repère .

■ La caméra ne peut pas être utilisée même lorsque l'alimentation est réglée sur < | > (ON).

- Retirez l'alimentation secteur (la batterie ou l'adaptateur secteur), et connectez-la de nouveau après une minute environ.

Batterie

■ La batterie s'épuise rapidement. Comment améliorer ce point ?

- Chargez la batterie suffisamment.
- La durée d'opération diminue à basse température.
- Si la durée est courte après une charge suffisante, cela signifie que la batterie a atteint sa fin de vie.

■ La batterie utilisée dans les modèles précédents peut-elle être utilisée ?

- VW-VBD58 (en option) peut être utilisé.

Il est recommandé d'utiliser les batteries Panasonic officielles suivantes.

- AG-VBR59 (fourni/en option, 7,28 V, 5 900 mAh)
- AG-VBR89 (en option, 7,28 V, 8 850 mAh)
- AG-VBR118 (en option, 7,28 V, 11 800 mAh)

■ La batterie fournie peut-elle être chargée avec le chargeur de batterie AG-B23 (DE-A88) (en option) ?

- Il peut effectuer une charge normale. Il ne peut pas effectuer de charge rapide.

Chargeur de batterie

■ La batterie précédente peut-elle être chargée avec le chargeur fourni ?

- Il peut effectuer une charge normale.
- Pour effectuer une charge rapide, utilisez la batterie compatible avec la charge rapide. La caméra est compatible avec les batteries suivantes qui sont compatibles avec la charge rapide.
 - AG-VBR59 (fourni/en option, 7,28 V, 5 900 mAh)
 - AG-VBR89 (en option, 7,28 V, 8 850 mAh)
 - AG-VBR118 (en option, 7,28 V, 11 800 mAh)

Carte mémoire

■ Le fonctionnement n'est pas accepté, même lorsqu'une carte mémoire est insérée dans le logement pour carte.

- La carte mémoire à utiliser avec la caméra devrait toujours être formatée sur la caméra.
La carte mémoire formatée sur un ordinateur ne peut pas être utilisée dans la caméra.

Prise de vue

■ La mise au point n'est pas réglée automatiquement.

- Le mode de mise au point manuelle est-il sélectionné ? Sélectionnez le mode de mise au point automatique pour ajuster la mise au point automatiquement.
- La prise de vue s'effectue-t-elle dans des conditions difficiles pour la mise au point avec le mode de mise au point automatique ? La mise au point automatique rencontre des difficultés à mettre au point dans certaines conditions. Dans ce cas, le mode de mise au point manuelle permet à la caméra de mettre au point.

La mise au point peut ne pas être réglée correctement dans les conditions suivantes :

- Prise de vue de sujets situés à la fois à grande et petite distance
- Prise de vue d'un sujet à travers une vitre sale
- Prise de vue dans un endroit sombre
- À proximité d'un objet lumineux
- Prise de vue d'un sujet en mouvement rapide
- Prise de vue d'un sujet à faible contraste

■ La prise de vue s'arrête toute seule, et il est impossible de filmer.



- Utilisez la carte mémoire SDXC, la carte microP2 série B ou la carte microP2 de 64 GB série A lorsque le format d'enregistrement est réglé sur le format MOV. La caméra ne peut pas enregistrer de données au format MOV sur la carte mémoire SDHC ou la carte microP2 de 32 GB série A.
- Utilisez la carte mémoire avec la Speed Class requise, selon le taux d'échantillonnage de l'enregistrement. (page 40)

■ **L'audio ne peut être enregistré.**

- Le son ne peut pas être enregistré dans les cas suivants.
 - Lorsque la fonction d'enregistrement à fréquence d'images variable est activée, et que la fréquence d'images réglée est différente de la fréquence du système
 - Lorsque la fonction d'enregistrement super lent est activée
 - Lorsque la fonction d'enregistrement par intervalles est activée
-  s'affiche sur l'écran de l'image de la caméra lorsque l'audio ne peut pas être enregistré.

Contrôle

■ **Le clip ne peut pas être lu.**

- Le clip affichant  dans l'écran des miniatures ne peut pas être lu.
 s'affiche sur les clips suivants.
 - Un clip filmé avec un autre appareil, un clip modifié par un logiciel de montage
 - Clip corrompu
-  s'affiche sur le clip, sur l'écran des miniatures, pour les clips avec une fréquence du système différente. Modifiez la fréquence du système.
- Le clip avec un format de fichier d'enregistrement différent (P2/MOV/AVCHD) ne s'affiche pas dans l'écran des miniatures. Modifiez le format du fichier d'enregistrement.

■ **Le clip ne peut pas être effacé.**

- Annulez la protection sur le clip.
- Le clip affichant  dans l'écran des miniatures peut ne pas pouvoir s'effacer.
Formatez la carte mémoire si le clip est inutile.
Toutes les données enregistrées sur la carte mémoire seront effacées lors du formatage. Sauvegardez les données nécessaires sur un ordinateur, etc.

■ **Les contenus filmés avec AG-DVX200 ou AG-UX180 peuvent-ils être lus ?**

- Les contenus enregistrés au format MOV/MP4 ne peuvent pas être lus.
- Les contenus enregistrés au format AVCHD peuvent être lus. Les contenus enregistrés dans un format impossible à enregistrer avec la caméra ne peuvent pas être lus.

■ **La lecture avec remplacement à chaud est impossible.**

- Cette caméra ne prend pas en charge la lecture avec remplacement à chaud.

Autres

■ **La carte mémoire n'est pas reconnue.**

- La carte mémoire a-t-elle été formatée correctement ? Formatez la carte à l'aide de la caméra.

■ **La caméra émet un clic si elle est inclinée en avant/arrière.**

- Si l'interrupteur d'alimentation est réglé sur <  > (attente), la caméra peut cliqueter en raison du mécanisme de ses pièces. Ceci ne constitue pas un dysfonctionnement.

■ **Un court dé clic se fait entendre quand l'appareil est mis sous tension.**

- Il s'agit d'une opération initiale de démarrage de l'objectif de la caméra. Cela est dû au mécanisme de la caméra et il ne s'agit pas d'un dysfonctionnement.

■ **Quels filtres d'objectif peut-on attacher ?**

- Le filtre de 67 mm de diamètre peut être attaché.

■ **La télécommande filaire peut-elle être utilisée avec la série AG-DVX200 ?**

- Le format de contrôle est différent, elle ne peut donc pas être utilisée.

Système d'avertissement



Lorsqu'une erreur est détectée juste après que la caméra est allumée ou lors de son fonctionnement, cette erreur est annoncée sur l'écran d'image de caméra, sur le moniteur LCD ou par le voyant de signalisation. Résolvez l'erreur en suivant ces indications.

Cas indiqués par des messages d'erreur

Erreur système

Affichage à l'écran Écran d'image de caméra	Description	Comportement et cause
[ERREUR SYSTÈME]	Une erreur de signal standard ou de communication s'est produite.	Tous les voyants de signalisation et les voyants d'accès de carte (oranges) clignotent quatre fois par seconde, et une alarme retentit. • Réglez l'alimentation sur <  > (attente).

Avertissement

Affichage à l'écran Écran d'image de caméra	Description	Comportement et cause
[BATTERIE FAIBLE]	Le niveau restant de la batterie est insuffisant.	Tous les voyants de signalisation et les voyants d'accès de carte (oranges) clignotent quatre fois par seconde, et une alarme retentit. L'affichage d'état de l'alimentation devient  et il clignote une fois chaque seconde en rouge. • L'alimentation est coupée pendant environ cinq secondes. • Utilisez une batterie entièrement chargée ou branchez l'adaptateur secteur.
[HAUTE TEMPÉRATURE]	S'affiche lorsque la température interne de la caméra est particulièrement élevée.	Tous les voyants de signalisation et les voyants d'accès de carte (oranges) clignotent quatre fois par seconde, et une alarme retentit. • L'alimentation est coupée pendant environ cinq secondes. • Allumez de nouveau l'alimentation et vérifiez les opérations d'enregistrement et de lecture. Si le problème persiste, consultez votre revendeur.
[AVERTISSEMENT ENR]	Une erreur de données d'enregistrement s'est produite pendant l'enregistrement, et l'enregistrement s'est arrêté.	Tous les voyants de signalisation et les voyants d'accès de carte (oranges) clignotent quatre fois par seconde, et une alarme retentit. • L'enregistrement est arrêté.
	Une tentative d'enregistrement au-delà du nombre maximal de clips pendant l'enregistrement a été constatée.	Tous les voyants de signalisation et les voyants d'accès de carte (oranges) clignotent quatre fois par seconde, et une alarme retentit. • L'enregistrement est arrêté. • [AVERTISSEMENT ENR] [<AU-DELA NB MAX. DE CLIPS>] s'affiche dans le champ d'affichage d'avertissement de l'écran STATUS pour la vérification de mode. • Remplacez la carte mémoire ou supprimez les clips inutiles.
[ERREUR CARTE <SLOT 1>]/ [ERREUR CARTE <SLOT 2>]	Une erreur de données provoquée par la carte mémoire s'est produite pendant l'enregistrement ou la lecture.	• Pendant l'enregistrement Tous les voyants de signalisation et les voyants d'accès de carte (oranges) clignotent quatre fois par seconde, et une alarme retentit. L'enregistrement est arrêté. La carte mémoire sur laquelle l'erreur s'est produite est protégée contre l'écriture après l'arrêt de l'enregistrement. Remplacez la carte mémoire dans le logement pour carte où l'erreur s'est produite. • Pendant la lecture La lecture est arrêtée.
[END] (Affichage de l'état de carte mémoire)	La capacité d'enregistrement restante de la carte mémoire s'est épuisée pendant l'enregistrement.	Tous les voyants de signalisation et les voyants d'accès de carte (oranges) clignotent quatre fois par seconde, et une alarme retentit. • L'enregistrement est arrêté. • Remplacez la carte mémoire ou supprimez les clips inutiles.
 (Une fois chaque seconde, clignote en rouge)	La batterie est presque vide.	Tous les voyants de signalisation clignotent une fois chaque seconde. • L'opération en cours continue. • Utilisez une batterie entièrement chargée ou branchez l'adaptateur secteur.

Affichage à l'écran	Description	Comportement et cause
Écran d'image de caméra		
Affichage de la capacité d'enregistrement restante de la carte mémoire (Clignote une fois chaque seconde pendant l'enregistrement)	La capacité d'enregistrement restante de la carte mémoire est faible.	<ul style="list-style-type: none"> • L'enregistrement continue. • Remplacez la carte mémoire si nécessaire.

Alerte

Affichage à l'écran	Description	Comportement et cause
Écran d'image de caméra		
[AVERTISSEMENT ENR SIMUL <SLOT 1>]/[AVERTISSEMENT ENR SIMUL <SLOT 2>]	Une erreur s'est produite sur l'une des cartes mémoire pendant l'enregistrement simultané.	<p>Un message s'affiche pendant environ cinq secondes.</p> <ul style="list-style-type: none"> • L'enregistrement sur l'autre carte mémoire se poursuit.
[AVERTISSEMENT ENR SIMUL <SLOT 1>]/[AVERTISSEMENT ENR SIMUL <SLOT 2>]	L'enregistrement a été tenté alors que le nombre de clips a dépassé la limite sur l'une des cartes mémoire au cours de l'enregistrement simultané.	<p>Un message s'affiche pendant environ cinq secondes.</p> <ul style="list-style-type: none"> • L'enregistrement sur l'autre carte mémoire se poursuit. • [AVERTISSEMENT ENR SIMUL <SLOT 1>] [<AU-DELA NB MAX. DE CLIPS>]/[AVERTISSEMENT ENR SIMUL <SLOT 2>] [<AU-DELA NB MAX. DE CLIPS>] s'affiche dans le champ d'affichage d'avertissement de l'écran STATUS pour la vérification de mode. • Remplacez la carte mémoire ou supprimez les clips inutiles.
[AVERTISSEMENT ENR. ARRIÈRE-PLAN <SLOT 1>]/[AVERTISSEMENT ENR. ARRIÈRE-PLAN <SLOT 2>]	Une erreur s'est produite sur l'une des cartes mémoire pendant l'enregistrement en arrière-plan.	<p>Un message s'affiche pendant environ cinq secondes.</p> <ul style="list-style-type: none"> • L'enregistrement sur l'autre carte mémoire se poursuit.
[AVERTISSEMENT ENR. ARRIÈRE-PLAN <SLOT 1>]/[AVERTISSEMENT ENR. ARRIÈRE-PLAN <SLOT 2>]	L'enregistrement a été tenté alors que le nombre de clips a dépassé la limite sur l'une des cartes mémoire au cours de l'enregistrement en arrière-plan.	<p>Un message s'affiche pendant environ cinq secondes.</p> <ul style="list-style-type: none"> • L'enregistrement sur l'autre carte mémoire se poursuit. • [AVERTISSEMENT ENR. ARRIÈRE-PLAN <SLOT 1>] [<AU-DELA NB MAX. DE CLIPS>]/[AVERTISSEMENT ENR. ARRIÈRE-PLAN <SLOT 2>] [<AU-DELA NB MAX. DE CLIPS>] s'affiche dans le champ d'affichage d'avertissement de l'écran STATUS pour la vérification de mode. • Remplacez la carte mémoire ou supprimez les clips inutiles.
[ARRÊT VENTILATEUR]	Le ventilateur s'est arrêté.	<p>Un message s'affiche.</p> <ul style="list-style-type: none"> • L'opération en cours continue. • Cessez immédiatement d'utiliser l'appareil lorsque le ventilateur s'est arrêté, et consultez le revendeur. • La température de la caméra augmente en cas d'arrêt du ventilateur. Par conséquent, n'utilisez pas la caméra sur une durée prolongée.
[CARTE CRYPTÉE <SLOT 1>]/[CARTE CRYPTÉE <SLOT 2>]	Une carte microP2 formatée avec un chiffrement par mot de passe CPS (Content Protection System) est insérée.	<p>Un message s'affiche pendant environ cinq secondes.</p> <ul style="list-style-type: none"> • La caméra ne prend pas en charge la fonction CPS de la carte microP2. Insérez une carte microP2 qui n'est pas formatée avec un chiffrement par mot de passe CPS. • Le formatage de la carte microP2 formatée avec un chiffrement par mot de passe CPS sur la caméra permettra d'activer la carte microP2 pour être utilisée comme carte non chiffrée.
[RÉINSÉRER OU CONTRÔLER CARTE <SLOT 1>]/[RÉINSÉRER OU CONTRÔLER CARTE <SLOT 2>]	La carte mémoire ne peut pas être identifiée correctement, car un support d'enregistrement qui n'est pas pris en charge a été inséré, ou de la poussière est présente sur la borne de la carte mémoire.	<p>Un message s'affiche pendant environ cinq secondes.</p> <ul style="list-style-type: none"> • Vérifiez la carte mémoire insérée. • Si ceci s'affiche pendant l'insertion d'une carte mémoire, réinsérez la carte mémoire.
[ERREUR FORMAT CARTE <SLOT 1>]/[ERREUR FORMAT CARTE <SLOT 2>]	Une carte mémoire contenant des informations de gestion hors fiche technique a été insérée. (Notamment lorsque la fréquence du système (système de 59,94 Hz ou de 50,00 Hz) pour le format AVCHD de la carte mémoire est différente du réglage dans le menu [SYSTÈME] → [FRÉQUENCE])	<p>Un message s'affiche pendant environ cinq secondes.</p> <ul style="list-style-type: none"> • Insérez une carte mémoire capable d'enregistrer. • Les informations de fréquence du système pour le format AVCHD sont confirmées au moment du formatage ou lors du premier enregistrement.
[PAS DE CARTE SDXC <SLOT 1>]/[PAS DE CARTE SDXC <SLOT 2>]	Une carte mémoire SDHC qui ne peut pas enregistrer les données au format MOV ou une carte microP2 de 32 GB est insérée lorsque [FORMAT FICHER] est réglé sur le format MOV.	<p>Un message s'affiche pendant environ cinq secondes.</p> <ul style="list-style-type: none"> • Insérez une carte mémoire SDXC ou une carte microP2 de 64 GB.
[CARTE INCOMPATIBLE <SLOT 1>]/[CARTE INCOMPATIBLE <SLOT 2>]	Une carte mémoire susceptible de ne pas pouvoir enregistrer en raison d'une vitesse d'écriture lente a été insérée.	<p>Un message s'affiche pendant environ cinq secondes.</p> <ul style="list-style-type: none"> • L'opération en cours continue. • Utilisez une carte mémoire avec une vitesse d'écriture suffisante.
[ANNU. CARTE NG <SLOT 1>]/[ANNU. CARTE NG <SLOT 2>]	Une carte microP2 dont le placement dans le répertoire est inapproprié est insérée lorsque [FORMAT FICHER] est réglé sur le format P2	<p>Un message s'affiche pendant environ cinq secondes.</p> <ul style="list-style-type: none"> • L'opération en cours continue. • Effectuez immédiatement une sauvegarde sur la carte et utilisez-la de nouveau après le formatage.

Chapitre 10 Remarques — Système d'avertissement

Affichage à l'écran Écran d'image de caméra	Description	Comportement et cause
[CARTE ÉPUISEE <SLOT 1>]/ [CARTE ÉPUISEE <SLOT 2>]	Une carte microP2 dépassant le nombre spécifié d'écrasements est insérée.	Un message s'affiche pendant environ cinq secondes. • L'opération en cours continue. • Le remplacement de la carte microP2 est recommandé.
[CARTE SD <SLOT 1>]/[CARTE SD <SLOT 2>]	La carte mémoire SDHC/SDXC est insérée lorsque [FORMAT FICHER] est réglé sur le format P2.	Un message s'affiche pendant environ cinq secondes. • L'opération en cours continue. • L'enregistrement sur une carte microP2 est recommandé.
[BATT SECOURS VIDE]	Une diminution de la tension de la batterie de secours pour l'horloge interne a été détectée lorsque l'alimentation est réglée sur < > (ON).	Un message s'affiche pendant environ cinq secondes. • L'opération en cours continue. • Réglez de nouveau les valeurs de date/heure après avoir rechargé la batterie interne.

Message

Affichage à l'écran Écran d'image de caméra	Description	Comportement et cause
[LECTURE IMPOSSIBLE]	Voici un clip qui ne peut pas être lu. (La lecture est impossible en raison d'une fréquence du système différente, par ex.) Une erreur s'est produite au cours de la lecture, et la lecture s'est arrêtée.	Un message s'affiche. • Confirmez si la fréquence du système du clip est identique à la fréquence du système de la caméra. • Vérifiez le clip.
[SUPPRESSION IMPOSSIBLE]	Ceci est un clip qui ne peut pas être supprimé.	Un message s'affiche. • Faites correspondre le périphérique et les versions de contenus.
[ENREG. IMPOSSIBLE. NOMBRE DE CLIPS EXCÈDE LA LIMITE MAX.]	Le nombre de clips qui peuvent être enregistrés a atteint le maximum.	Un message s'affiche. • Remplacez la carte mémoire ou supprimez les clips inutiles.
[ERREUR SURVENUE. REFORMATER.]	Le formatage de la carte mémoire a échoué.	Un message s'affiche. • Formatez-la de nouveau.
[NE PEUT PAS RECONNECT.]	Il ne s'agit pas d'un clip enregistré sur plusieurs cartes mémoire, de sorte que la reconnexion du clip est impossible.	Un message s'affiche. • Vérifiez le clip sélectionné.
[COPIE IMPOSSIBLE. CONTIENT CLIP VOLUMINEUX.]	Le fichier du clip P2 dépassant 4 GB ne peut pas être copié vers une carte mémoire de 32 GB ou moins.	Un message s'affiche. • Effectuez la copie vers une carte mémoire dont la capacité dépasse 32 GB.
[IMPOSSIBLE DE COPIER VERS LA MÊME CARTE.]	Le clip enregistré sur plusieurs cartes mémoire ne peut pas être copié vers une même carte.	Un message s'affiche. • Effectuez la copie vers une carte ne contenant pas de clip enregistré sur plusieurs cartes mémoire.
[Échec réparation.]	La réparation du clip sur lequel une erreur s'est produite a échoué, car le courant a été coupé ou la carte mémoire a été retirée pendant l'enregistrement. La restauration des informations de gestion a échoué.	Un message s'affiche. • Vérifiez la carte mémoire.
[FORMATAGE IMPOSSIBLE.]	Cette carte mémoire ne peut pas être formatée.	Un message s'affiche. • Vérifiez la carte mémoire.
[PROTECTION IMPOSSIBLE.]	Ceci est un clip qui ne peut pas être protégé.	Un message s'affiche. • Faites correspondre le périphérique et les versions de contenus.
[LE CLIP EST PROTÉGÉ. VEUILLEZ ANNULER PROTECTION.]	Le clip est protégé, il ne peut donc pas être supprimé.	Un message s'affiche. • Annulez la protection sur le clip.
[UN TOP MENU EXISTE. SUPPR. IMPOSSIBLE. SUPPR. TOP MENU ? (LES DONNÉES NE SERONT PAS SUPPRIMÉES)]	La caméra tente de supprimer un clip de la carte mémoire sur laquelle le menu supérieur a été créé.	Un message s'affiche. • Supprimez le menu supérieur.
[UN TOP MENU EXISTE. ENR. IMPOSSIBLE. SUPPR. TOP MENU ? (LES DONNÉES NE SERONT PAS SUPPRIMÉES)]	La carte mémoire sur laquelle le menu supérieur a été créé a été insérée.	Un message s'affiche. • Supprimez le menu supérieur.
[UNE ERREUR DE DONNÉE DES VIGNETTES EST DÉTECTÉE.]	Une erreur s'est produite dans les informations de miniature de la carte mémoire.	Un message s'affiche. • La restauration des informations de gestion est effectuée automatiquement après ceci.
[ENREGISTREMENT IMPOSSIBLE À CAUSE DES DONNÉES INCOMPATIBLES.]	La version des informations de gestion de la carte mémoire n'est pas prise en charge.	Un message s'affiche. • Faites correspondre le périphérique et les versions de contenus.
[RÉGLAGE IMPOSSIBLE]	Cette valeur ne peut pas être réglée.	Un message s'affiche. • Effectuez le réglage après avoir autorisé cette opération.
[CE CLIP NE PEUT PAS ÊTRE ENREG.]	Le clip ne peut pas être copié.	Un message s'affiche. • Copiez les clips autres que le clip correspondant.
[UNE ERREUR DU CONTRÔLE DES DONNÉES A ÉTÉ DÉTECTÉE. (CARTE SD)]	Une erreur s'est produite dans les informations de gestion de la carte mémoire.	Un message s'affiche. • La restauration des informations de gestion est effectuée automatiquement après ceci.
[COPIE ÉCHOUÉE. VEUILLEZ VÉRIFIER LA CARTE.]	La copie du clip a échoué en raison d'une erreur sur la carte mémoire.	Un message s'affiche. • Vérifiez la carte mémoire.

Chapitre 10 Remarques — Système d'avertissement

Affichage à l'écran Écran d'image de caméra	Description	Comportement et cause
[COPIE IMPOSSIBLE - NOMBRE DE CLIP A ATTEINT LE MAX.]	Le nombre de clips qui peuvent être copiés a atteint le maximum.	Un message s'affiche. • Remplacez la carte mémoire dans la destination de copie ou supprimez les clips inutiles.
[BATTERIE FAIBLE. CONNECTER L'ADAPTATEUR SECTEUR OU CHANGER LA BATTERIE.]	Une tentative de copie d'un clip ou de mise à jour du micrologiciel de la caméra a été constatée alors que le niveau restant de la batterie était insuffisant.	Un message s'affiche. • Utilisez une batterie entièrement chargée ou branchez l'adaptateur secteur.
[LE CLIP NE PEUT PAS ÊTRE LU SUR CE MODÈLE.]	C'est un clip qui ne peut pas être lu avec la caméra.	Un message s'affiche. • Lecture sur un appareil capable de lecture.
[Impossible de copier : contient des enregistrements d'autres appareils.]	Le clip enregistré sur un autre appareil ne peut pas être copié.	Un message s'affiche. • Copiez les clips autres que le clip correspondant.
[INVALIDE]	Le fonctionnement est désactivé.	Un message s'affiche. • Faites fonctionner l'appareil quand l'opération redevient possible.
[Enregistrement impossible. - Playlist pleine]	La caméra a tenté d'enregistrer sur une carte mémoire dont le nombre de listes de lecture destinées à l'enregistrement a atteint le maximum.	Un message s'affiche. • Remplacez la carte mémoire ou supprimez les clips inutiles.
[Copie Impossible. - Capacité liste lecture pleine.]	La caméra a tenté de copier sur une carte mémoire dont le nombre de listes de lecture destinées à l'enregistrement a atteint le maximum.	Un message s'affiche. • Remplacez la carte mémoire ou supprimez les clips inutiles.
[Capacité dépassée. Veuillez resélectionner.]	La capacité d'enregistrement restante de la carte mémoire pour la destination de copie est insuffisante.	Un message s'affiche. • Sélectionnez à nouveau le clip à copier, ou laissez un espace suffisant dans la capacité d'enregistrement restante sur la carte mémoire pour la destination de copie.
[Vérifier le média de destination.]	Une erreur s'est produite sur la carte mémoire pour la destination de copie lors de la copie.	Un message s'affiche. • Validez la carte mémoire pour la destination de la copie.
[CHRG. ERR]	Le chargement du fichier de scène a échoué.	Un message s'affiche. • Vérifiez la carte mémoire.
[ENRG. ERR]	L'écriture du fichier de scène a échoué.	Un message s'affiche. • Vérifiez la carte mémoire.
[DÉCONNECTER LE CÂBLE USB]	En raison d'une erreur de non compatibilité avec l'OS, cinq minutes se sont écoulées avant que la connexion au mode de service soit établie.	Un message s'affiche. • Confirmez si OS en service est pris en charge par la caméra.
[CARTE VERROUILLÉE]	La caméra a tenté de protéger ou supprimer un clip sur une carte mémoire qui a été verrouillée. La caméra a tenté de copier un clip sur la carte mémoire qui a été verrouillée.	Un message s'affiche. • Déverrouillez la carte mémoire.
[IMPOS SÉLECT PLUS DE CLIPS.]	Une tentative de sélection de plus de 99 clips a été constatée.	Un message s'affiche. • Effectuez le processus en effectuant la copie par groupes de 99 clips.
[SÉLECT LE CLIP À SUPPRIMER.]	Une tentative de suppression d'un clip sans en choisir aucun a été constatée.	Un message s'affiche. • Sélectionnez un clip à supprimer.
[SÉLECT LES CLIPS A COPIER.]	Une tentative de copie d'un clip sans en choisir aucun a été constatée.	Un message s'affiche. • Sélectionnez le clip que vous souhaitez copier.
[SÉLECTIONNER LE CLIP A RECONNECTER.]	Elle a essayé de se reconnecter sans choisir de clip.	Un message s'affiche. • Sélectionnez le clip à reconnecter.
[AUCUNE CARTE]	Une tentative de copie a été faite sans l'insertion d'une carte mémoire dans le logement pour carte.	Un message s'affiche. • Insérez une carte mémoire dans le logement pour carte.
[RÉINSÉRER OU CONTRÔLER CARTE <SLOT 1>]/[RÉINSÉRER OU CONTRÔLER CARTE <SLOT 2>]	Une tentative de copie sur une carte en état d'erreur a été constatée.	Un message s'affiche. • Vérifiez la carte mémoire.
[IMPOSSIBLE DE COPIER.]	Une tentative de copie a été faite alors que la fréquence du système (59,94 Hz et 50,00 Hz) de la carte mémoire depuis laquelle s'effectue la copie et de la carte mémoire vers laquelle s'effectue la copie diffère du contenu enregistré au format AVCHD.	Un message s'affiche. • Réglez la même fréquence du système (système de 59,94 Hz ou de 50,00 Hz) pour le contenu de la carte mémoire depuis laquelle s'effectue la copie et la carte mémoire vers laquelle s'effectue la copie. • Les informations de fréquence du système pour le format AVCHD sont confirmées au moment du formatage ou lors du premier enregistrement.
[ENREG. IMPOSSIBLE.]	Ne peut pas être enregistré.	Un message s'affiche. • Effectuez l'enregistrement après l'avoir rendu possible.
[PAUSE ENREG. INVALIDE]	La caméra a tenté d'arrêter l'enregistrement suivant avant que l'enregistrement précédent ait fini d'écrire sur la carte mémoire.	Un message s'affiche. • Arrêtez l'enregistrement une fois l'écriture sur la carte mémoire terminée. L'enregistrement peut être arrêté après la disparition du message affiché.
[ÉCRITURE PROTÉGÉE]	La carte mémoire a été protégée contre l'écriture.	Un message s'affiche. • Insérez une carte mémoire disposant d'un accès en écriture.

Fonction d'enregistrement qui ne peut pas être utilisée simultanément

En fonction de la fonction d'enregistrement qui est réglée, certaines fonctions d'enregistrement ne peuvent pas être utilisées simultanément.

• La signification des symboles utilisés dans le tableau est la suivante.

- ✓ : utilisation simultanée possible.
- — : utilisation simultanée impossible.

Fonction d'enregistrement à régler en plus	Fonction d'enregistrement qui est réglée					
	Pré-enregistrement ^{*1*2}	Retardeur d'enregistrement	Enregistrement simultané	Enregistrement par intervalles ^{*3*4*6*7*8}	Enregistrement en arrière-plan ^{*1*3*9*10}	VFR/Enregistrement super lent ^{*3*4*5*10}
Pré-enregistrement ^{*1*2}		✓	✓	—	—	—
Retardeur d'enregistrement	✓		—	—	—	—
Enregistrement simultané	✓	—		✓	—	—
Enregistrement par intervalles ^{*3*4*6*7*8}	—	—	✓		—	—
Enregistrement en arrière-plan ^{*1*3*9*10}	—	—	—	—		—
VFR/Enregistrement super lent ^{*3*4*5*10}	—	—	—	—	—	

*1 Le code temporel est fixé sur le free run.

*2 Le pré-enregistrement est annulé une fois lorsque trois heures se sont écoulées sans démarrage de l'enregistrement.

*3 Réglage simultané impossible dans les cas suivants.

- Lors de l'enregistrement au format AVCHD

*4 Le code temporel est fixé au défilement en enregistrement.

*5 Ceci est indisponible lorsque la fréquence du menu [SYSTÈME] → [FORMAT ENREG.] est réglée sur 50,00i/59,94i.

*6 Le code temporel est fixé sur [NDF].

*7 Le menu [SORTIE VIDÉO / LCD / VF] → [SORTIE SDI] → [PILOTAGE SDI ENR] et le menu [SORTIE VIDÉO / LCD / VF] → [SORTIE HDMI] → [PILOTAGE HDMI ENR] ne fonctionnent pas.

*8 Réglage simultané impossible lorsque le format d'enregistrement est réglé sur AVC-Intra 200/AVC-Intra 100/AVC-Intra 50.

*9 Ceci ne fonctionne pas quand un paramètre autre que 1080p/1080i est sélectionné dans le menu [SYSTÈME] → [FORMAT ENREG.].

*10 Réglage simultané impossible dans les cas suivants.

- Lors de l'enregistrement au format P2

Mise à jour du micrologiciel de la caméra

Vérifiez la version du micrologiciel de la caméra dans le menu [AUTRES] → [INFORMATION] → [VERSION], accédez aux informations les plus récentes concernant le micrologiciel sur le site Web décrit dans REMARQUE, puis téléchargez le micrologiciel si nécessaire.

REMARQUE

- La mise à jour se termine en chargeant le fichier téléchargé sur la caméra via la carte mémoire. Insérez la carte mémoire sur laquelle le fichier de la mise à jour est stocké dans le logement pour carte 1, puis sélectionnez le menu [AUTRES] → [INFORMATION] → [MISE À JOUR]. Pour obtenir la procédure de la mise à jour, reportez-vous au centre d'aide du site web suivant : <https://pro-av.panasonic.net/>
- Lors de la mise à jour du micrologiciel, utilisez l'adaptateur secteur ou une batterie suffisamment chargée.
- N'éteignez pas l'alimentation pendant la mise à jour du micrologiciel. La réécriture du micrologiciel peut échouer et la caméra peut ne pas être activée.

Nettoyage et stockage

Nettoyage du corps de la caméra

- Avant de procéder au nettoyage, retirez la batterie ou déconnectez le câble CA de la prise de courant.
- N'utilisez pas de benzine ou de diluant pour nettoyer la caméra. L'utilisation de benzine ou de diluant peut faire se déformer ou s'écailler la peinture sur le corps de la caméra.
- Essuyez la caméra à l'aide d'un chiffon propre et doux. En cas de fort encrassement, essuyez le caméscope à l'aide d'un chiffon imbibé de détergent domestique dilué à l'eau, puis séchez-le avec un chiffon sec.

Mises en garde sur le stockage du caméscope

Retirez la batterie de la caméra quand vous ne l'utilisez plus. Stockez-les à un emplacement où l'humidité est faible et la température relativement stable.

- Température recommandée : 15 °C à 25 °C (59 °F à 77 °F)
- Humidité relative recommandée : 40% à 60%

■ Caméra

- Enveloppez le caméscope dans un chiffon doux pour le protéger de la poussière.

■ Batterie

- La durée de vie de la batterie diminue en cas de température excessivement élevée ou basse.
- Le stockage dans un endroit fortement chargé d'huile, de fumée ou de poussière peut provoquer des dysfonctionnements dus à la rouille sur les connecteurs des bornes, etc.
- Évitez tout contact entre la borne de batterie et un objet métallique (comme un collier ou une pince à cheveux). Des courts-circuits peuvent survenir entre les bornes, générant de la chaleur. En cas de contact avec des pièces chauffées, risque de graves brûlures.
- Stockez la batterie déchargée. Si vous n'utilisez pas la caméra pendant un certain temps, il est recommandé de charger la batterie une fois par an, puis de consommer toute la capacité de la batterie par la caméra avant de cesser de nouveau de l'utiliser.

■ Carte mémoire

- Si vous la retirez du caméscope, assurez-vous de la mettre dans sa sacoche.
- Ne la placez pas dans un endroit contenant du gaz corrosif.
- Ne la placez pas dans un endroit où la température peut monter beaucoup, comme dans une voiture ou à la lumière directe du soleil.
- Ne la placez pas dans un endroit humide ou poussiéreux.

Chapitre 11 **Fiche technique**

Ce chapitre décrit la fiche technique de ce produit.

Dimensions

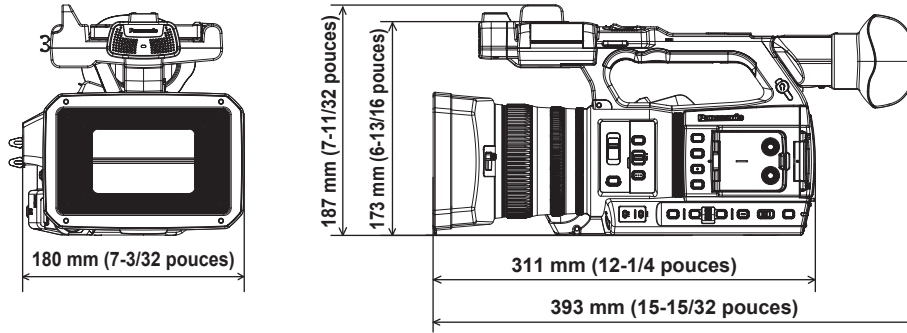

Caractéristiques techniques

Général

Alimentation

CC === 7,28 V (lors de l'utilisation de la batterie)

CC --- 12 V (lors de l'utilisation de l'adaptateur secteur)

Consommation électrique

17 W (si le moniteur LCD est utilisé)

Informations concernant la sécurité.

Température ambiante de fonctionnement	0 °C – 40 °C (32 °F – 104 °F)
Humidité ambiante de fonctionnement	10% – 80% (humidité relative, sans condensation)
Poids	Environ 1,9 kg (4,19 livre) (corps uniquement, parasoleil, batterie et accessoires non compris) Environ 2,3 kg (5,07 livre) (parasoleil, batterie et support de microphone compris)
Dimensions (L×H×P)	Caméra (parasoleil compris) 180 mm×173 mm×311 mm (7-3/32 pouces × 6-13/16 pouces × 12-1/4 pouces) (ocillon et partie saillante non compris)

Caméra

Capteur d'image	Capteur d'images à l'état solide MOS de 1,0 pouce.
Nombre de pixels	Nombre de pixels effectifs : environ 15,03 millions de pixels
Objectif	Objectif de stabilisateur d'image optique, zoom 20x motorisé F2.8 – F4.5 (f=8,8 mm – 176 mm) Conversion 35 mm : 24,5 mm – 490 mm (16:9)
Diamètre du filtre	67 mm
Filtre optique	<ul style="list-style-type: none"> Filtre ND <CLR>, <1/4>, <1/16>, <1/64> IR filtre de découpage [ON]/[OFF] en assignant [ENREG. IR] à la touche USER (commutée via le menu)
Distance minimale par rapport à l'objet (M.O.D)	10 cm (grand angle) par rapport à l'objectif 1,0 m (angle de téléobjectif) par rapport à l'objectif
Réglage de la température des couleurs	ATW, ATW LOCK, Ach, Bch, préréglage 3 200 K/préréglage 5 600 K/VAR (2 000 K – 15 000 K)
Réglage de gain	<p>Interrupteur de sélection <L>/<M>/<H></p> <ul style="list-style-type: none"> Lorsque le menu [CAMÉRA] → [MODE SW] → [MODE GAIN/ISO] → [dB] est défini –3 dB – 18 dB (incrément de 1 dB) (En assignant [S. GAIN] à la touche USER : commutation entre 24 dB, 30 dB et 36 dB) Lorsque le menu [CAMÉRA] → [MODE SW] → [MODE GAIN/ISO] → [ISO] est défini [ISO 400], [ISO 500], [ISO 640], [ISO 800], [ISO 1000], [ISO 1250], [ISO 1600], [ISO 2000], [ISO 2500], [ISO 3200], [ISO 4000], [ISO 5000], [ISO 6400], [ISO 8000], [ISO 10000], [ISO 12800]
Vitesse d'obturation	<p>Lorsque le menu [SYSTÈME] → [FRÉQUENCE] → [59.94Hz] est défini</p> <ul style="list-style-type: none"> Mode 59,94i/59,94p : 1/60 sec. (obturateur désactivé), 1/100 sec., 1/120 sec., 1/250 sec., 1/500 sec., 1/1000 sec., 1/2000 sec., 1/4000 sec., 1/8000 sec., 1/10000 sec. Mode 29,97p : 1/30 sec., 1/50 sec. (obturateur désactivé), 1/60 sec., 1/100 sec., 1/120 sec., 1/250 sec., 1/500 sec., 1/1000 sec., 1/2000 sec., 1/4000 sec., 1/8000 sec., 1/10000 sec. Mode 23,98p : 1/24 sec., 1/48 sec., 1/50 sec. (obturateur désactivé), 1/60 sec., 1/100 sec., 1/120 sec., 1/250 sec., 1/500 sec., 1/1000 sec., 1/2000 sec., 1/4000 sec., 1/8000 sec., 1/10000 sec. <p>Lorsque le menu [SYSTÈME] → [FRÉQUENCE] → [50.00Hz] est défini</p> <ul style="list-style-type: none"> Mode 50i/50p : 1/50 sec. (obturateur désactivé), 1/60 sec., 1/100 sec., 1/120 sec., 1/250 sec., 1/500 sec., 1/1000 sec., 1/2000 sec., 1/4000 sec., 1/8000 sec., 1/10000 sec. Mode 25p : 1/25 sec., 1/50 sec. (obturateur désactivé), 1/60 sec., 1/100 sec., 1/120 sec., 1/250 sec., 1/500 sec., 1/1000 sec., 1/2000 sec., 1/4000 sec., 1/8000 sec., 1/10000 sec.
Faible vitesse d'obturation	<p>Lorsque le menu [SYSTÈME] → [FRÉQUENCE] → [59.94Hz] est défini</p> <ul style="list-style-type: none"> Mode 59,94i/59,94p : 1/1 sec., 1/2 sec., 1/4 sec., 1/6 sec., 1/15 sec., 1/30 sec. Mode 29,97p : 1/1 sec., 1/2 sec., 1/4 sec., 1/6 sec., 1/15 sec. Mode 23,98p : 1/1 sec., 1/2 sec., 1/4 sec., 1/6 sec., 1/12 sec. <p>Lorsque le menu [SYSTÈME] → [FRÉQUENCE] → [50.00Hz] est défini</p> <ul style="list-style-type: none"> Mode 50i/50p : 1/1 sec., 1/2 sec., 1/4 sec., 1/6 sec., 1/12 sec., 1/25 sec. Mode 25p : 1/1 sec., 1/2 sec., 1/4 sec., 1/6 sec., 1/12 sec.

Chapitre 11 Fiche technique — Caractéristiques techniques

Vitesse de l'obturateur synchro scan	<p>Lorsque le menu [SYSTÈME] → [FRÉQUENCE] → [59.94Hz] est défini</p> <ul style="list-style-type: none"> • Mode 59,94i/59,94p : 1/60,0 sec. – 1/7200 sec. • Mode 29,97p 1/30,0 sec. – 1/7200 sec. • Mode 23,98p 1/24,0 sec. – 1/7200 sec. <p>Lorsque le menu [SYSTÈME] → [FRÉQUENCE] → [50.00Hz] est défini</p> <ul style="list-style-type: none"> • Mode 50i/50p : 1/50,0 sec. – 1/7200 sec. • Mode 25p 1/25,0 sec. – 1/7200 sec.
Angle d'ouverture de l'obturateur	3,0 deg – 180,0 deg – 360,0 deg (par pas de 0,5 deg, affichage d'angle)
Fréquence d'images en enregistrement VFR	<ul style="list-style-type: none"> • Lorsque le menu [SYSTÈME] → [FRÉQUENCE] → [59.94Hz] est défini 1, 2, 4, 6, 9, 12, 15, 18, 20, 21, 22, 24, 25, 26, 27, 28, 30, 32, 34, 36, 40, 44, 48, 54, 60 (images par seconde) • Lorsque le menu [SYSTÈME] → [FRÉQUENCE] → [50.00Hz] est défini 1, 2, 4, 6, 9, 12, 15, 18, 20, 21, 22, 23, 24, 25, 26, 27, 28, 30, 32, 34, 37, 42, 45, 48, 50 (images par seconde)
Enregistrement super lent	<ul style="list-style-type: none"> • Menu [SYSTÈME] → [FRÉQUENCE] → [59.94Hz] Lorsque le nombre de pixels d'enregistrement est 1920×1080 (FHD) Fréquence d'images de la prise de vue 120fps • Menu [SYSTÈME] → [FRÉQUENCE] → [50.00Hz] Lorsque le nombre de pixels d'enregistrement est 1920×1080 (FHD) Fréquence d'images de la prise de vue 100fps
Sensibilité	<ul style="list-style-type: none"> • Mode [SENS. ÉLEVÉE] F12 (2 000 lx, 3 200 K, réflexion 89,9%, 2160/59,94p ou 1080/59,94i) F13 (2 000 lx, 3 200 K, réflexion 89,9%, 2160/50p ou 1080/50i)

Enregistreur à carte mémoire

Support d'enregistrement	<ul style="list-style-type: none"> • Logement de la carte × 2 Carte mémoire SDHC Carte mémoire SDXC : UHS-I/UHS-II, UHS compatible Speed Class 3, vidéo compatible Speed Class V90 Carte microP2 (série A/série B) Il est possible d'effectuer des enregistrements sur des cartes mémoire SDXC au format P2, mais cela n'est pas pris en charge ; cela n'est destiné qu'aux enregistrements d'urgence.
Emplacement d'enregistrement	Logement pour carte microP2/SDXC UHS-II × 2
Nombre de pixels d'enregistrement	3840×2160 (UHD), 1920×1080 (FHD), 1280×720 (HD), 720×576 (SD), 720×480 (SD) (AVC-Intra 50 : 1440×1080, 960×720)
Format de fichier d'enregistrement	P2 (compatible P2 MXF), MOV (HEVC), MOV (AVC), AVCHD
Fréquence système	59,94 Hz/50,00 Hz
Format d'enregistrement	<ul style="list-style-type: none"> • P2 AVC-Intra 422, AVC-LongG50, AVC-LongG25, AVC-LongG12 AVC-Intra 200, AVC-Intra 100, AVC-Intra 50 • MOV : 4:2:0 (10 bits) HEVC LongGOP 200M/HEVC LongGOP 150M/HEVC LongGOP 100M • MOV : 4:2:0 (8 bits) 420LongGOP 150M/420LongGOP 100M • MOV : 4:2:2 (10 bits) 422LongGOP 150M/422LongGOP 100M/422LongGOP 50M 422ALL-I 400M/422ALL-I 200M/422ALL-I 100M • AVCHD: PS/PH/HA/PM/SA
Signal vidéo en enregistrement	3840×2160/59,94p, 50p, 29,97p, 25p, 23,98p 1920×1080/59,94p, 50p, 29,97p, 25p, 23,98p, 59,94i, 50i 1280×720/59,94p, 50p 1440×1080/59,94i, 50i (AVC-Intra 50) 960×720/59,94p, 50p (AVC-Intra 50) 720×480/59,94i, 720×576/50i

Chapitre 11 Fiche technique — Caractéristiques techniques

Durée d'enregistrement et de lecture	<p>Lorsqu'une carte microP2 de 64 GB est utilisée</p> <ul style="list-style-type: none"> • 1080-59,94p, 50p/AVC-Intra 422, 1080-59,94i, 50i/AVC-Intra 200 Environ 32 minutes • 1080-59,94i, 50i/AVC-Intra 100 Environ 1 heure 4 minutes • 1080-59,94i, 50i/AVC-LongG50 Environ 2 heures 8 minutes • 1080-59,94i, 50i/AVC-LongG25 Environ 4 heures 16 minutes <p>Lorsqu'une carte mémoire de 64 GB SDXC est utilisée</p> <ul style="list-style-type: none"> • 3840×2160/420LongGOP 150M/59,94p, 50p Environ 55 minutes • 1920×1080/420LongGOP 100M/59,94p, 50p Environ 1 heure 20 minutes • 1920×1080/420LongGOP 50M/29,97p, 25p, 23,98p Environ 2 heures 40 minutes
Fonction deux cartes	Enregistrement simultané, retardeur d'enregistrement, enregistrement en arrière-plan
Enregistrement spécial	Pré-enregistrement, enregistrement par intervalles, enregistrement avec estampille temporelle

Vidéo numérique

Nombre de bits de quantification	<ul style="list-style-type: none"> • P2 : 4:2:2 (10 bits)/4:2:0 (10 bits (AVC-Intra 50i))/4:2:0 (8 bits (AVC-LongG12)) • MOV: 4:2:2 (10 bits)/4:2:0 (8 bits)/4:2:0 (10 bits (HEVC)) • AVCHD: 4:2:0 (8 bits)
Format de compression vidéo	<ul style="list-style-type: none"> • P2 : AVC-Intra 422/AVC-LongG50/AVC-LongG25/AVC-LongG12 : MPEG-4 AVC/H.264 High Profile AVC-Intra 200/AVC-Intra 100/AVC-Intra 50 : MPEG-4 AVC/H.264 Intra Profile • MOV : H.264/MPEG-4 AVC High Profile, H.265/MPEG-H HEVC Main10 Profile

Audio numérique

Signal audio en enregistrement	<ul style="list-style-type: none"> • P2 : 48 kHz/24 bits, 4ch (à l'exception de l'AVC-LongG12) 48 kHz/16 bits, 4ch (AVC-Intra 100/AVC-Intra 50/AVC-LongG12) 24 bits/16 bits de AVC-Intra 100/AVC-Intra 50 peuvent être sélectionnés dans le menu • MOV: 48 kHz/24 bits, 4ch • AVCHD: 48 kHz/16 bits, 2ch
Format d'enregistrement audio	<ul style="list-style-type: none"> • P2 : LPCM • MOV: LPCM • AVCHD: Dolby Audio™
Hauteur	Menu modifiable 12 dB/18 dB/20 dB

Diffusion continue

Format de compression vidéo	H.264/MPEG-4 AVC Main Profile H.264/MPEG-4 AVC High Profile
Résolution vidéo	1920×1080 (FHD), 1280×720 (HD), 640×360, 360×180
Méthode de diffusion continue	Unicast, Multicast
Fréquence d'images	<ul style="list-style-type: none"> • Lorsqu'il est réglé sur le menu [SYSTÈME] → [FRÉQUENCE] → [59.94Hz] 24 fps, 30 fps, 60 fps • Lorsqu'il est réglé sur le menu [SYSTÈME] → [FRÉQUENCE] → [50.00Hz] 25 fps, 50 fps
Taux d'échantillonnage	24 Mbps, 20 Mbps, 16 Mbps, 14 Mbps, 8 Mbps, 6 Mbps, 4 Mbps, 3 Mbps, 2 Mbps, 1,5 Mbps, 1 Mbps, 0,7 Mbps, 0,5 Mbps
Format de compression audio	AAC-LC : 48 kHz/16 bits, 2ch
Protocole pris en charge	RTSP/RTP/RTMP/RTMPS

Sortie vidéo

Borne <SDI OUT>	<ul style="list-style-type: none"> • BNC×1 HD SDI : 0,8 V [p-p], 75 Ω SD SDI : 0,8 V [p-p], 75 Ω • SDI Prise en charge de télécommande • Format de sortie (sortie 4:2:2 (10 bits)) 1920×1080 : 59,94p, 50p, 59,94i, 50i, 25PsF, 23,98PsF, 29,97PsF 1280×720 : 59,94p, 50p 720×480 : 59,94i 720×576 : 50i
Borne <HDMI>	<ul style="list-style-type: none"> • HDMI type A×1 (non compatible avec VIERA Link) • HDMI Prise en charge de télécommande • Format de sortie (sortie 4:2:2 (10 bits)) 3840×2160 : 59,94p, 50p, 29,97p, 25p, 23,98p 1920×1080 : 59,94p, 50p, 59,94i, 50i, 29,97p, 25p, 23,98p 1280×720 : 59,94p, 50p 720×480 : 59,94p 720×576 : 50p
Borne <AV OUT>	<p>Mini jack de 3,5 mm de diamètre</p> <p>Composite : 1,0 V [p-p], 75 Ω</p>

Entrée/sortie audio

Microphone intégré	Prend en charge le microphone stéréo
Borne <AUDIO INPUT 1>/<AUDIO INPUT 2>	<p>XLR×2, 3 broches</p> <p>Entrée d'impédance élevée, <LINE>/<MIC>/<+48V> (sélection de commutateur)</p> <ul style="list-style-type: none"> • <LINE> : 4 dBu/0 dBu (sélection de menu) • <MIC> : -40 dBu/-50 dBu/-60 dBu (sélection de menu)
Borne <SDI OUT>	LPCM 4ch
Borne <HDMI>	LPCM 2ch/4ch (sélection par menu)
Borne <AV OUT>	<p>Mini jack de 3,5 mm de diamètre</p> <p>Niveau de sortie : 600 Ω, 316 mV</p>
Prise du casque	Mini jack stéréo de 3,5 mm de diamètre × 1
Haut-parleur	20 mm diamètre, rond × 1

Entrée / sortie autres

Borne <TC IN/OUT>	<p>BNC×1</p> <p>Utilisé comme borne d'entrée/sortie, commutateur d'entrée/sortie par menu</p> <ul style="list-style-type: none"> • Entrée : 1,0 V – 4,0 V [p-p], 10 kΩ • Sortie : 2,0 V ± 0,5 V [p-p], faible impédance
Borne <REMOTE>	<p>Super mini jack de 2,5 mm de diamètre × 1</p> <p>Borne de télécommande de la communication série</p> <p>La télécommande analogique utilisée pour les modèles Panasonic précédents ne peut pas être utilisée.</p>
Borne <USB2.0 HOST>	Connecteur de type A, 4 broches (5 V, 0,5 A) pour fixer le module sans fil (en option), connexion à un périphérique de connexion USB
Borne <USB3.0 DEVICE>	Connecteur USB 3.1 GEN1 type C, avec fonction de stockage de masse USB, sans fonction d'alimentation par bus USB
Borne <LAN>	RJ-45 : 1000BASE-T/100BASE-TX/10BASE-T
Borne <DC IN 12V>	DC12 V, EIAJ type 4

Écran

Moniteur LCD	LCD TFT 3,2 pouces (3:2) : environ 1 620 000 points, compatible panneau tactile Zone d'affichage vidéo (16:9) : environ 1 370 000 points
Viseur	OLED 0,39 pouce (affichage EL organique) (4:3) : environ 2 360 000 points Zone d'affichage vidéo (16:9) : environ 1 770 000 points

Adaptateur secteur

Source d'alimentation
CA ~ 100 V – 240 V, 50 Hz/60 Hz, 1,2 A

Sortie d'alimentation
CC --- 12 V, 3,0 A

Informations concernant la sécurité.

Chapitre 11 Fiche technique — Caractéristiques techniques

Température ambiante de fonctionnement	0 °C – 40 °C (32 °F – 104 °F)
Humidité ambiante de fonctionnement	10% – 90% (humidité relative, sans condensation)
Poids	Environ 225 g (0,496 livre)
Dimensions (L×H×P)	115 mm×37 mm×57 mm (4-1/2 pouces × 1-7/16 pouces × 2-1/4 pouces) (sans section de câble CC)

Chargeur de batterie (AG-BRD50)

Tension d'entrée

CC === 12 V, 3,0 A

Tension de sortie

CC --- 8,4 V, 4,0 A

 Informations concernant la sécurité.

Courant de charge	Au maximum 4 000 mA
Humidité ambiante de fonctionnement	10% – 80% (humidité relative, sans condensation)
Poids	Environ 230 g (0,507 livre)
Dimensions (L×H×P)	130 mm×48 mm×107 mm (5-1/8 pouces × 1-7/8 pouces × 4-3/16 pouces)

Pack batterie (AG-VBR59)

Tension / capacité

CC === 7,28 V/5 900 mAh 43 Wh

 Informations concernant la sécurité.

Courant de charge	Au maximum 4 000 mA
Humidité de fonctionnement	10% – 80% (humidité relative, sans condensation)
Masse	Environ 230 g (0,507 livre)
Dimensions (L×H×P)	41,3 mm×51,3 mm×69,6 mm (1-5/8 pouces × 2 pouces × 2-3/4 pouces)

Index

A		F	
Accessoires		Fichier d'installation	120
Montage	36	Fichiers de scène	118
Adaptateur secteur		Filtre ND	125
Insertion	32	Fonction d'assistance à la mise au point	145
Affichage à l'écran	59	Fonction de clip blanc	135
Alimentation		Fonction de contrôle de gain RB	132
Comment mettre l'appareil hors tension	37	Fonction de contrôle du noir	134
Comment mettre l'appareil sous tension	37	Fonction de correction de couleur	134
Application CX ROP	194	Fonction de détail	131
ATW	128	Fonction de diffusion continue	197
B		Fonction de gamma	134
Balance des blancs	127	Fonction de matrice	133
Balance des noirs	128	Fonction de mode de zone	126
Bandoulière	33	Fonction de moniteur de forme d'onde	148
Barres de couleur	149	Fonction d'enregistrement d'images fixes	165
Batterie		Fonction de réglage chromatique	132
En charge	29	Fonction de stabilisateur d'image optique	147
Montage	31	Fonction d'estampille temporelle	148
Retrait	31	Fonction d'étreiment à plage dynamique	147
Batterie interne	38	Fonction de ton chair	131
Bits d'utilisateur	48	Fonction de zoom numérique	149
C		Fonction knee	135
Capteur oculaire	56	Fonction multimanuelle	152
Capuchon d'objectif	34	Format de sortie	
Caractéristiques techniques	216	Borne <HDMI>	167
Carte mémoire	40	Borne <SDI OUT>	167
Durée d'enregistrement	43	G	
État	41	Gain	125
Formatage	42	H	
Insertion	42	Horloge	39
Protégée contre l'écriture	41	I	
Retrait	42	Indicateur de zone sécurisée	145
Structure de données	44	J	
Clip		Jauge de niveau	149
Copie	158	M	
Effacer	159	Macro	125
Lecture	161	Menu	
Liaison	161	Affichage	63
Protection	160	[AUDIO]	81
Restauration	160	[AUTRES]	104
Code temporel	49	[CAMÉRA]	66
Obtention de manière externe	51	Configuration	62
Préréglage externe	50	[ENREGISTREMENT]	94
Commutation de l'écran	60	[FICHER SCÈNE]	71
D		Fonctionnement	63
Date et heure	39	Initialisation	65
Diaphragme	125	[OPTION]	106
Données temporelles	48	[RÉSEAU]	97
E		[SORTIE VIDÉO / LCD / VF]	84
Écouteurs	180	[SYSTÈME]	102
Écran	181	[VIGNETTE]	66
Écran des icônes de fonctionnement	151	Message d'erreur	207
Écran des miniatures	155	Microphone externe	
Écran d'image de caméra	61, 169	Montage	35
Enregistrement en arrière-plan	142	Miniature	155
Enregistrement IR	143	Mise à jour	212
Enregistrement par intervalles	143	Mise au point manuelle	125
Enregistrement retardé	140	Mode de lecteur de carte	182
Enregistrement simultané	141	Module sans fil	194
Entrée audio	137	Moniteur LCD	55
Appareil de son	138	Affichage de l'état	169
Commutation	137	Motifs zébrés	144
Confirmation du réglage	139	O	
Microphone externe	138	Œilleton	34
Microphone intégré	137	P	
Moniteur	139	P2 Cast	203
Réglage de niveau	138		

Parasoleil	33
Pré-enregistrement	140
Prise de vue	122
Prise de vue en miroir	55
Prise de vue haute vitesse	136
R	
Réglage de la luminosité	125
Repère central	144
Repère de cadre	145
Reprise de la lecture	164
Réseau	186
Partage de connexion par USB	187
Réseau local câblé	187
Réseau local sans fil	187
Réseau local sans fil	
Connexion directe	188
Point d'accès sans fil	188
Restriction d'utilisation	211
S	
Suivi automatique des blancs	128
Super gain	125
Super lent	136
Système d'avertissement	207
T	
Télécommande	180
Touches USER	
Attribution	52
Vérification	54
Trépied	35
TV	181
U	
USB	182
Utilisation à distance	183
V	
Vérification de mode	176
Viseur	56
Vitesse de défilement variable	136
Voyant de signalisation	57
Z	
Zoom	130

Panasonic Corporation

Web Site: <http://www.panasonic.com>

© Panasonic Corporation 2019